

de Originalbetriebsanleitung
en Original instructions
fr Notice originale
it Istruzioni originali
es Manual original
pt Manual original
tr Orijinal işletme talimatı
pl Instrukcja oryginalna
cs Původní návod k používání
sk Povodny navod na použitie

ro Instrucțiuni originale
bg Оригинална инструкция
el Πρωτότυπο οδηγιών χρήσης
ru Оригинальное руководство по эксплуатации
ua Оригінальна інструкція з експлуатації
lt Originali instrukcija
kz Пайдалану нұсқаулығының түпнұсқасы
ar دليل المستخدم الأصلي
fa دفترچه راهنمای اصلی

**Inhalt / Content / Sommaire / Indice / Contenido / Índice / İçindekiler /
Zawartość / Obsah / Obsah / Conținut / Съдържание / Περιεχόμενα /
Содержание / Зміст / Turinys / Мазмұны / المحتويات / محتوا**

Deutsch

Erklärende Zeichnungen	Seite 5
Allgemeine sicherheitshinweise, Gebrauchsanweisung	Seiten 6 - 12

English

Explanatory drawings	page 5
General safety rules, instructions manual	pages 13 - 18

Français

Dessins explicatifs	page 5
Recommandations générales de sécurité, mode d'emploi	pages 19 - 25

Italiano

Disegni esplicativi	pagina 5
Precauzioni generali di sicurezza, manuale istruzioni	pagine 26 - 31

Español

Dibujos explicativos	página 5
Recomendaciones generales de seguridad, manual de instrucciones	páginas 32 - 38

Português

Esboços explicativos	página 5
Recomendações gerais de segurança, manual de instruções	páginas 39 - 45

Türkçe

Açıklayıcı resimler	sayfa 5
Genel güvenlik tavsiyeleri, kullanım kılavuzu	sayfalar 46 - 51

Polski

Rysunki objaśniające	strona 5
Ogólne zalecenia w zakresie zasad bezpieczeństwa, instrukcja obsługi	strony 52 - 58

**Inhalt / Content / Sommaire / Indice / Contenido / Índice / İçindekiler /
Zawartość / Obsah / Obsah / Conținut / Съдържание / Περιεχόμενα /
Содержание / Зміст / Turinys / Мазмұны / المحتويات / محتوا**

Česky

Vysvětlující výkresy	strana 5
Obecné bezpečnostní pokyny, provozní příručka	strany 59 - 64

Slovensky

Vysvetľujúce výkresy	strana 5
Všeobecné bezpečnostné pokyny, prevádzková príručka	strany 65 - 70

Română

Desene explicative	pagina 5
Recomandări generale privind siguranța, manual de instrucțiuni	pagini 71 - 76

Български

Пояснителни чертежи	страница 5
Общи указания по техника на безопасност, наръчник с инструкции	страницы 77 - 83

Ελληνικά

Επεξηγηματικά σχέδια	σελίδα 5
Γενικές οδηγίες ασφάλειας προστασίας από δυστυχήματα, εγχειρίδιο οδηγιών	σελίδες 84 - 90

Русский

Пояснительные рисунки	страница 5
Общие указания по ТБ, инструкция по эксплуатации	страницы 91 - 97

Українська

Пояснювальні малюнки	сторінка 5
Загальні вказівки по ТБ, інструкція з експлуатації	сторінки 98 - 104

Lietuviškai

Aiškinamieji brėžiniai	puslapis 5
Bendrieji saugaus darbo su technika nurodymai, naudojimo instrukcija	puslapiai 105 - 110

Қазақ тілі

Түсіндіргіш әлеміштер	бет 5
Жалпы қауіпсіздік жөніндегі ұсыныстар, пайдалану нұсқаулығы	беттер 111 - 117

العربية

رسوم توضيحية	الصفحات 5
قواعد السلامة العامة، دليل التعليمات	الصفحات 118 - 123

فارسی

اشکال توضیحی	صفحه های 5
قوانین ایمنی کلی، دفترچه دستور العمل ها	صفحه های 124 - 129



CT13576

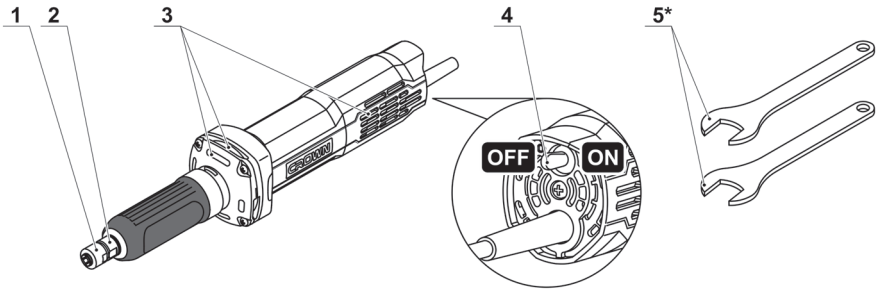

CT13577

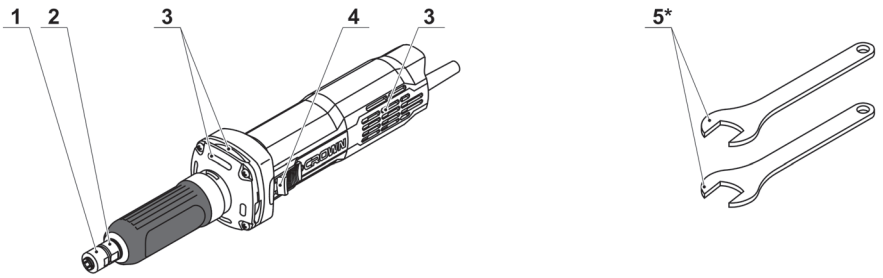

1

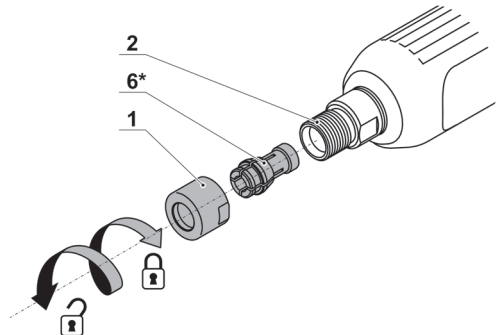
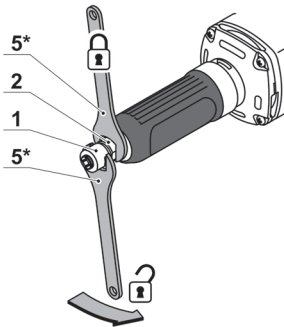

Elektrowerkzeug - technische Daten

Geradschleifer		CT13576	CT13577
Elektrowerkzeug - Code	[220-230 V ~50/60 Hz]	240086	240093
Nennaufnahme	[W]	600	600
Ausgangsleistung	[W]	400	400
Stromstärke bei Spannung	220-230 V [A]	3	3
Nenn Drehzahl	[min ⁻¹]	33000	33000
Spindelinnendurchmesser	[mm] [Zoll]	10 3/8"	10 3/8"
Klemmbuchsen innerer Ø	[mm] [Zoll]	6 15/64"	6 15/64"
Gewicht	[kg] [lb]	1,75 3.86	1,75 3.86
Schutzklasse		□ / II	□ / II
Schalldruck	[dB(A)]	79,37	80
Schalleistung	[dB(A)]	90,37	91
Beschleunigung	[m/s ²]	—	—

Geräuschinformation



Tragen Sie bei einem Schalldruck über 85 dB(A) einen Gehörschutz.

CE Konformitätserklärung

Wir erklären in alleiniger Verantwortung, dass das unter "Elektrowerkzeug - technische Daten" beschriebene Produkt allen einschlägigen Bestimmungen der Richtlinien 2006/42/EC einschliesslich ihrer Änderungen entspricht und mit folgenden Normen übereinstimmt:

EN 60745-1:2009 +A11,
EN 60745-2-23:2013,
EN 55014-1:2017,
EN 55014-2:2015,
EN 61000-3-2:2014,
EN 61000-3-3:2013.

Zertifizierungsmanager

Wu Cunzhen

Merit Link International AG
Stabio, Schweiz, 05.06.2020

Allgemeine Sicherheitsvorschriften



WARNUNG! Lesen Sie alle Sicherheitshinweise und Anweisungen. Nichtbeachtung der Warnungen und Anweisungen kann zum Stromschlag, Brand und / oder zu schweren Verletzungen führen.

Bewahren Sie alle Warnungen und Anweisungen für die Zukunft auf.

Der Begriff "Elektrowerkzeug" in den Warnhinweisen bezieht sich auf Ihr netzbetriebenes (kabelgebunden) oder batteriebetriebenes (kabellos) Elektrowerkzeug.

Sicherheit am Arbeitsplatz

- Halten sie Ihren Arbeitsbereich sauber und aufgeräumt. Unordnung und unbeleuchtete Arbeitsbereiche können zu Unfällen führen.
- Arbeiten Sie mit dem Elektrowerkzeug nicht in explosionsgefährdeter Umgebung, in der sich brennbare Flüssigkeiten, Gase oder Stäube befinden. Elektrowerkzeuge erzeugen Funken, die Staub oder Dämpfe entzünden können.
- Halten Sie Kinder und andere Personen während des Betriebs des Elektrowerkzeugs fern. Bei Unachtsamkeit können Sie die Kontrolle über das Werkzeug verlieren.

Elektrische Sicherheit

- Die Anschlussstecker des Elektrowerkzeugs müssen in die Steckdose passen. Der Stecker darf in keiner Weise verändert werden. Verwenden sie



WARNUNG - Der Benutzer muss die Bedienungsanleitung lesen, um die Verletzungsgefahr zu verringern!

Deutsch

keine Adapterstecker gemeinsam mit geschützten Elektrowerkzeugen. Unveränderte Stecker und passende Steckdosen reduzieren das Risiko eines Stromschlags.

- **Vermeiden Sie Körperkontakt mit geerdeten Oberflächen wie etwa Rohren, Heizungen, Herden und Kühlschränken.** Es besteht ein erhöhtes Risiko eines Stromschlags, wenn Ihr Körper geerdet ist.

- **Halten Sie das Elektrowerkzeug von Regen oder Nässe fern.** Wenn Wasser in das Elektrowerkzeug eindringt, erhöht sich das Risiko eines Stromschlags.

- **Nutzen Sie das Kabel nur bestimmungsgemäß. Verwenden Sie das Kabel niemals zum Tragen, Ziehen oder Trennen des Elektrowerkzeugs. Halten Sie das Kabel fern von Hitze, Öl, scharfen Kanten oder beweglichen Teilen.** Beschädigte oder verwickelte Kabel erhöhen das Risiko eines Stromschlags.

- **Wenn Sie mit einem Elektrowerkzeug im Freien arbeiten, verwenden sie nur Verlängerungskabel, die für den Außenbereich zugelassen sind.** Die Verwendung eines für den Außenbereich zugelassenen Verlängerungskabels verringert das Risiko eines Stromschlages.

- **Falls sich der Einsatz eines Elektrowerkzeugs in einer feuchten Umgebung nicht vermeiden lässt, verwenden Sie einen FI-Schutzschalter.** Die Verwendung eines FI-Schutzschalters verringert das Risiko eines Stromschlags. HINWEIS! Der Begriff "Fehlerstromschutzeinrichtung (RCD)" kann durch den Begriff "Fehlerstromschutzschalter (GFCI)" oder "Fehlerrspannungsschutzschalter (ELCB)" ersetzt werden.

- **Warnung!** Vermeiden Sie Kontakt mit den freiliegenden Metalloberflächen am Getriebe, an der Abschirmung etc., da ansonsten die Gefahr eines Stromschlags droht.

Persönliche Sicherheit

- **Seien Sie aufmerksam, achten sie darauf, was sie tun, und gehen sie mit Vernunft an die Arbeit mit einem Elektrowerkzeug. Benutzen sie das Elektrowerkzeug nicht, wenn Sie müde sind oder unter dem Einfluss von Drogen, Alkohol oder Medikamenten stehen.** Ein Moment der Unachtsamkeit beim Gebrauch des Elektrowerkzeugs kann ernsthafte Verletzungen zur Folge haben.

- **Tragen Sie persönliche Schutzausrüstung. Tragen Sie immer einen Augenschutz.** Das Tragen persönlicher Schutzausrüstung, wie Staubmaske, rutschfeste Sicherheitsschuhe, Schutzhelm oder Gehörschutz je nach Art und Einsatz des Elektrowerkzeugs verringert das Risiko von Personenschäden.

- **Verhindern Sie ein unbeabsichtigtes Einschalten des Elektrowerkzeugs. Vergewissern Sie sich, dass der Schalter in der Aus-Stellung ist, bevor Sie das Elektrowerkzeug an die Stromquelle und / oder Batterie anschließen, in die Hand nehmen oder transportieren.** Wenn Sie beim Tragen des Elektrowerkzeugs den Finger am Schalter haben oder das Elektrowerkzeug eingeschaltet an die Stromversorgung anschließen, kann dies zu Unfällen führen.

- **Bevor das Elektrowerkzeug eingeschaltet wird, entfernen Sie alle Einstellschlüssel oder Schraubenschlüssel.** Ein Schraubenschlüssel oder Einstellschlüssel, der sich in einem rotierenden Teil des Elektrowerkzeugs befindet, kann zu Verletzungen führen.

- **Überschätzen Sie sich nicht. Sorgen sie für einen sicheren Stand und halten Sie jederzeit das Gleichgewicht.** Dadurch können Sie das Elektrowerkzeug in unerwarteten Situationen besser kontrollieren.

- **Tragen Sie geeignete Kleidung. Tragen Sie keine weite Kleidung oder Schmuck. Halten Haare, Kleidung und Handschuhe fern von beweglichen Teilen.** Lockere Kleidung, Schmuck oder lange Haare können von sich bewegenden Teilen erfasst werden.

- **Wenn die Werkzeuge für den Anschluss von Staubabsaugung und Sammeleinrichtungen vorgesehen sind, vergewissern Sie sich, dass diese ordnungsgemäß angeschlossen sind und richtig verwendet werden.** Verwendung dieser Einrichtungen kann Gefährdungen durch Staub verringern.

- **Lassen Sie sich nicht durch Vertrautheit mit dem Produkt (durch wiederholten Gebrauch erworben) von der strikten Einhaltung der Sicherheitsvorschriften für das vorliegende Produkt abhalten.** Eine unvorsichtige Handlung kann in Sekundenbruchteilen zu schweren Verletzungen führen.

- **Warnung!** Elektrowerkzeuge können während des Betriebs ein elektromagnetisches Feld erzeugen. Dieses Feld kann unter Umständen aktive oder passive medizinische Implantate beeinflussen. Um das Risiko von schweren oder tödlichen Verletzungen zu vermeiden empfehlen wir, dass sich Personen mit medizinischen Implantaten mit Ihrem Arzt und dem Implantathersteller beraten, bevor Sie dieses Elektrowerkzeug verwenden.

Nutzung und Pflege des Elektrowerkzeugs

- Personen mit beschränkten psychophysischen oder geistigen Fähigkeiten sowie Kinder können das Elektrowerkzeug nicht benutzen, wenn sie nicht überwacht werden oder über die Verwendung des Elektrowerkzeugs von einer Person unterwiesen wurden, die für ihre Sicherheit verantwortlich ist.

- **Überlasten Sie das Elektrowerkzeug nicht. Verwenden Sie für ihre Arbeit das dafür bestimmte Elektrowerkzeug.** Mit dem passenden Elektrowerkzeug arbeiten Sie besser und sicherer im angegebenen Leistungsbereich.

- **Benutzen Sie das Elektrowerkzeug nicht, wenn es sich mit dem Schalter nicht ein- und ausschalten lässt.** Ein Elektrowerkzeug, das sich nicht ein- und ausschalten lässt, ist gefährlich und muss repariert werden.

- **Trennen sie das Elektrowerkzeug von der Stromversorgung bzw. der Batterie, bevor Sie Einstellungen vornehmen, Zubehör wechseln oder das Elektrowerkzeug lagern.** Diese vorbeugenden Sicherheitsmaßnahmen vermindern das Risiko, dass das Werkzeug versehentlich eingeschaltet wird.

- **Bewahren Sie unbenutzte Elektrowerkzeuge außerhalb der Reichweite von Kindern auf. Lassen Sie Personen das Werkzeug nicht benutzen, die mit dem Elektrowerkzeug oder diesen Anweisungen nicht vertraut sind.** Die Elektrowerkzeuge können gefährlich sein, wenn sie von unerfahrenen Personen benutzt werden.

- **Die Elektrowerkzeuge müssen gewartet werden. Prüfen Sie, ob bewegliche Teile einwandfrei funktionieren und nicht klemmen, ob Teile gebrochen oder so beschädigt sind, dass die Funktion des Elektrowerkzeugs beeinträchtigt ist. Lassen Sie beschädigte Teile vor dem Einsatz des Elektrowerkzeugs reparieren.** Viele Unfälle werden durch schlecht gewartete Elektrowerkzeuge verursacht.

- **Halten Sie die Schneidwerkzeuge scharf und sauber.** Sorgfältig gepflegte Schneidwerkzeuge mit scharfen Schneidkanten verkleben sich weniger und sind leichter zu führen.

- **Verwenden Sie das Elektrowerkzeug, das Zubehör, die Einsätze etc. in Übereinstimmung mit diesen Anweisungen unter Berücksichtigung der Arbeitsbedingungen und der auszuführenden Arbeit.** Eine Benutzung des Elektrowerkzeugs für andere als die bestimmungsgemäßen Zwecke kann zu einer gefährlichen Situation führen.
- **Halten Sie die Handgriffe und Greifflächen trocken, sauber und frei von Öl und Fett.** Rutschige Handgriffe und Greifflächen verhindern eine sichere Handhabung und Kontrolle über das Werkzeug in unerwarteten Situationen.
- Benutzen Sie den Zusatzgriff bei der Arbeit mit dem Elektrowerkzeug, weil er ein hilfreiches Hilfsmittel bei der Handhabung des Elektrowerkzeugs ist. Das richtige Halten des Elektrowerkzeugs kann das Risiko von Unfällen und Verletzungen reduzieren.

Service

- **Lassen sie das Elektrowerkzeug nur von qualifiziertem Fachpersonal und nur mit Original - Ersatzteilen reparieren.** Damit wird sichergestellt, dass die Sicherheit des Elektrowerkzeugs erhalten bleibt.
- Befolgen Sie die Anweisungen zum Schmieren und Wechseln von Zubehörteilen.

Spezielle Sicherheitshinweise

- **Dieses Elektrowerkzeug ist zur Verwendung als Schleifmaschine bestimmt. Lesen Sie alle mit diesem Elektrowerkzeug gelieferten Sicherheitswarnungen, Anweisungen, Abbildungen und technischen Daten durch.** Nichtbeachtung der nachstehenden Anweisungen kann zum Stromschlag, Brand und / oder zu schweren Verletzungen führen.
- **Es wird davon abgeraten, mit diesem Elektrowerkzeug Arbeiten wie Schmirgeln, Drahtbürsten, Polieren oder Abschleifen durchzuführen.** Die Nutzung des Elektrowerkzeugs für Arbeiten, die nicht dem bestimmungsgemäßen Gebrauch entsprechen, kann zu Gefahren und Verletzungen führen.
- **Verwenden Sie kein Zubehör, das nicht speziell vom Werkzeughersteller vorgesehen ist und empfohlen wird.** Nur die Tatsache, dass ein Zubehörteil an Ihrem Elektrowerkzeug angebracht werden kann, gewährleistet noch keinen sicheren Betrieb.
- **Die Nenndrehzahl des Schleifzubehörs muss mindestens der am Elektrowerkzeug angegebenen Maximaldrehzahl entsprechen.** Schleifzubehörteile, die schneller als ihre Nenndrehzahl rotieren, können bersten und auseinander fliegen.
- **Außendurchmesser und Dicke des Zubehörteils müssen innerhalb der Kapazitätsgrenzen Ihres Elektrowerkzeugs liegen.** Zubehörteile der falschen Größe können nicht angemessen kontrolliert werden.
- **Die Spindel von Scheiben, Schleifwalzen oder anderen Zubehörteilen muss genau in die Spannanz des Elektrowerkzeugs passen.** Zubehörteile, die nicht genau an den Montageflansch des Elektrowerkzeugs angepasst sind, laufen unruhig, vibrieren übermäßig und können einen Verlust der Kontrolle verursachen.
- **Auf Dorn montierte Scheiben, Schleifwalzen, Messer oder anderes Zubehör müssen in die Spannanz oder Spannfutter vollständig eingesetzt werden.** Wenn der Dorn nicht ausreichend gehalten wird und / oder der Überhang der Scheibe zu

lang ist, kann das montierte Rad lösen und bei hoher Geschwindigkeit herausgeschleudert werden.

- **Verwenden Sie keine beschädigten Zubehörteile.** Vor jedem Gebrauch prüfen Sie das Zubehör, wie etwa Schleifscheiben auf Späne und Risse, Schleifwalzen auf Risse, Schäden oder übermäßigen Verschleiß, Drahtbürsten auf lockere oder gebrochene Drähte. Falls das Elektrowerkzeug oder das Zubehörteil herunterfällt, überprüfen Sie es auf Beschädigung, oder montieren Sie ein unbeschädigtes Zubehörteil. Achten Sie nach der Überprüfung und Installation eines Zubehörteils darauf, dass Sie selbst und Umstehende nicht in der Rotationsebene des Zubehörteils stehen, und lassen Sie das Elektrowerkzeug eine Minute lang mit maximaler Leerlaufdrehzahl laufen. Ein beschädigtes Zubehörteil bricht normalerweise während dieses Probelaufs auseinander.
- **Tragen Sie persönliche Schutzausrüstung. Benutzen Sie je nach der Arbeit einen Gesichtsschutz bzw., eine Sicherheits - oder Schutzbrille. Tragen Sie bei Bedarf eine Staubmaske, Gehörschutz, Handschuhe und eine Arbeitsschürze, die in der Lage ist, kleine Schleiipartikel oder Werkstücksplitter abzuwehren.** Der Augenschutz muss in der Lage sein, den bei verschiedenen Arbeiten anfallenden Flugstaub abzuwehren. Die Staubmaske oder Atemschutzmaske muss in der Lage sein, durch die Arbeit erzeugte Partikel herauszufiltern. Langanhaltende Lärmbelastung kann zu Gehörschäden führen.
- **Halten Sie Umstehende in sicherem Abstand vom Arbeitsbereich. Jede den Arbeitsbereich betretende Person muss persönliche Schutzausrüstung tragen.** Bruchstücke des Werkstücks oder eines beschädigten Zubehörteils können weggeschleudert werden und Verletzungen über den unmittelbaren Arbeitsbereich hinaus verursachen.
- **Halten Sie das Elektrowerkzeug nur an den isolierten Griffflächen, wenn Sie Arbeiten ausführen, bei denen die Gefahr besteht, dass das Schneidzubehör verborgene Kabel oder das eigene Kabel treffen kann.** Kontakt mit einer spannungsführenden Leitung setzt auch freiliegende Metallteile des Elektrowerkzeugs unter Spannung und führt zu einem Stromschlag.
- **Halten Sie das Werkzeug während des Startvorganges immer fest in der Hand (in den Händen).** Das Reaktionsmoment des Motors kann während der Beschleunigung auf die volle Geschwindigkeit Verdrehung des Werkzeugs verursachen.
- **Wo immer es sinnvoll ist, verwenden Sie Klemmschellen, um das Werkstück zu unterstützen.** Während der Benutzung halten Sie niemals ein kleines Werkstück in einer Hand und das Werkzeug in der anderen Hand. Wenn Sie das kleine Werkstück einspannen, können Sie Ihre Hand (Hände) verwenden, um das Werkzeug zu steuern. Rundmaterial wie Dübelstäbe, Rohre oder Schläuche tendieren dazu, während des Schneidvorgangs zu rollen, und können dazu führen, dass der Einsatz verklemt oder auf den Bediener zu springt.
- **Halten Sie das Kabel vom rotierenden Zubehörteil fern.** Falls Sie die Kontrolle verlieren, kann das Kabel durchgetrennt oder erfasst werden, so dass Ihre Hand oder Ihr Arm in das rotierende Zubehörteil hineingezogen wird.
- **Legen Sie das Elektrowerkzeug erst ab, nachdem das Zubehörteil zum vollständigen Stillstand**

gekommen ist. Der rotierende Zubehörteil kann die Ablagefläche erfassen und das Elektrowerkzeug aus Ihren Händen reißen.

- **Nach dem Wechsel des Einsatzes oder nach Einstellungen stellen Sie sicher, dass die Spannmutter, das Spannfutter oder andere Verstelleinrichtungen fest angezogen sind.** Lockere Verstelleinrichtungen können sich unerwartet verschieben, was zum Verlust der Kontrolle führen wird. Lose rotierende Teile werden heftig herausgeschleudert werden.
- **Lassen Sie das Elektrowerkzeug nicht laufen, während Sie es an Ihrer Seite tragen.** Der rotierende Zubehörteil könnte sonst bei versehentlichem Kontakt Ihre Kleidung erfassen und auf Ihren Körper zu gezogen werden.
- **Reinigen Sie die Lüftungsöffnungen des Elektrowerkzeugs regelmäßig.** Der Motorlüfter saugt Staub in das Gehäuse an, und starke Ablagerungen von Metallstaub können elektrische Gefahren verursachen.
- **Betreiben Sie das Elektrowerkzeug nicht in der Nähe von brennbaren Materialien.** Funken könnten diese Materialien entzünden.
- **Verwenden Sie keine Zubehörteile, die Kühlflüssigkeiten erfordern.** Die Verwendung von Wasser oder anderen Kühlflüssigkeiten kann zu einem Stromschlag führen.

Rückschlag und damit verbundene Warnungen

Rückschlag ist eine plötzliche Reaktion auf eine eingeklemmte oder verhakte rotierende Scheibe, Schleifband, Bürste oder anderes Zubehör. Klemmen oder Hängenbleiben verursacht ruckartiges Stocken des rotierenden Zubehörteils, was wiederum dazu führt, dass das außer Kontrolle geratene Elektrowerkzeug in die entgegengesetzte Drehrichtung des Zubehörs geschleudert wird.

Wenn beispielsweise eine Schleifscheibe vom Werkstück erfasst oder eingeklemmt wird, kann sich die in den Klemmpunkt eindringende Schleifscheibenkante in die Materialoberfläche einbohren, so dass sie herauspringt oder zurückschlägt. Je nach der Drehrichtung der Schleifscheibe am Klemmpunkt kann die Schleifscheibe auf den Bediener zu oder von ihm weg springen. Schleifscheiben können unter solchen Bedingungen auch brechen.

Rückschlag ist das Ergebnis falscher Handhabung des Elektrowerkzeugs und / oder falscher Arbeitsverfahren oder -bedingungen und kann durch Anwendung der nachstehenden Vorsichtsmaßnahmen vermieden werden.

- **Halten Sie das Elektrowerkzeug mit festem Griff, und positionieren Sie Ihren Körper und Arm so, dass Sie die Rückschlagkräfte auffangen können.** Die Rückstoßkräfte können kontrolliert werden, wenn entsprechende Vorkehrungen getroffen werden.
- **Beim Bearbeiten von Ecken und scharfen Kanten usw. gehen Sie besonders vorsichtig vor. Vermeiden Sie Anstoßen und Verhaken des Zubehörteils.** Ecken, scharfe Kanten oder Anstoßen führen leicht zu Hängenbleiben des rotierenden Zubehörteils und verursachen Verlust der Kontrolle oder Rückschlag.
- **Verwenden Sie kein gezahntes Sägeblatt mit dem Werkzeug.** Solche Zubehörteile verursachen häufige Rückschläge und Verlust der Kontrolle.
- **Führen Sie den Einsatz stets in der gleichen Richtung in das Material, in der die Schneidkan-**

te das Material verlässt (entspricht der gleichen Richtung, in der die Späne ausgeworfen werden). Führen des Werkzeugs in die falsche Richtung bewirkt ein Ausbrechen der Schneidkante des Einsatzes aus dem Werkstück, wodurch das Werkzeug in diese Vorschubrichtung gezogen wird.

- **Spannen Sie das Werkstück bei der Verwendung von Drehfeilen, Trennscheiben, Hochgeschwindigkeitsmessern oder Hartmetallmessern stets fest.** Bereits bei geringer Verkantung in der Nut verhaken diese Einsätze und können einen Rückschlag verursachen. Beim Verhaken einer Trennscheibe bricht diese gewöhnlich. Beim Verhaken von Drehfeilen, Hochgeschwindigkeitsmessern oder Hartmetallmessern, kann der Einsatz aus der Nut springen und zum Verlust der Kontrolle über dem Elektrowerkzeug führen.

Sicherheitshinweise für die Verwendung des Elektrowerkzeugs

Zusätzliche Sicherheitshinweise für Schleifarbeiten

- **Verwenden Sie ausschließlich die für Ihr Elektrowerkzeug zugelassenen Schleifkörper und nur für empfohlene Anwendungen.** Schleifen Sie beispielsweise nicht mit Seitenfläche einer Trennscheibe. Schleiftrennscheiben sind zum Umfangschleifen vorgesehen. Wenn auf diese Scheiben Seitenkräfte ausgeübt werden, können sie zerbrechen.
- **Verwenden Sie für Schleifstifte und -kegel mit Gewinde ausschließlich unbeschädigte Aufnahmeform mit unverändertem Bundflansch in der richtigen Größe und Form für das gewählte Zubehörteil.** Geeignete Aufnahmeform verringern die Gefahr eines Zubehörschlags.
- **Vermeiden Sie ein "Verkanten" der Trennscheibe oder zu hohen Anpressdruck.** Nehmen Sie keine übermäßig tiefen Schnitte vor. Eine Überbeanspruchung der Trennscheibe erhöht die Belastung und die Anfälligkeit zum Verdrehen oder Verklemmen der Trennscheibe im Schnitt sowie die Möglichkeit eines Rückschlags oder Scheibenbruchs.
- **Meiden Sie mit Ihrer Hand den Bereich vor und hinter der rotierenden Scheibe.** Wenn Sie die Trennscheibe im Werkstück von Ihrer Hand wegbewegen, kann im Falle eines Rückschlags das Elektrowerkzeug mit der sich drehenden Scheibe direkt auf Sie zugeschleudert werden.
- **Falls die Scheibe verklemt, sich verhakt oder Sie die Arbeit unterbrechen, schalten Sie das Elektrowerkzeug aus und halten sie es ruhig, bis die Scheibe zum Stillstand gekommen ist.** Versuchen Sie nie, die noch laufende Trennscheibe aus dem Schnitt zu ziehen, sonst kann ein Rückschlag erfolgen. Ermitteln und beheben Sie die Ursache für das Verklemmen oder Verhaken.
- **Schalten Sie das Elektrowerkzeug nicht wieder ein, solange es sich im Werkstück befindet.** Lassen Sie die Trennscheibe erst ihre volle Drehzahl erreichen, bevor Sie mit dem Schneidvorgang vorsichtig fortsetzen. Anderenfalls kann die Scheibe verhaken, aus dem Werkstück springen oder einen Rückschlag verursachen.
- **Stützen Sie Platten oder große Werkstücke ab, um das Risiko eines Rückschlags durch eine**

verklebte oder verhakte Trennscheibe zu vermindern. Große Werkstücke tendieren unter ihrem Eigengewicht durchzuhängen. Das Werkstück muss auf beiden Seiten der Scheibe abgestützt werden, und zwar sowohl in der Nähe des Trennschnitts als auch an der Kante.

• **Seien Sie besonders vorsichtig bei Tauchschnitten in bestehende Wände oder andere nicht einsehbare Bereiche.** Die eintauchende Trennscheibe kann beim Schneiden in Gas - oder Wasserleitungen, elektrische Leitungen oder andere Objekte einen Rückschlag verursachen.

Zusätzliche Sicherheitshinweise für Schleifmaschinen

• **Prüfen Sie, dass die auf der Schleifscheibe angegebene Drehzahl der Nenndrehzahl der Schleifmaschine entspricht.**

• **Vergewissern Sie sich, dass die Abmessungen der Schleifscheibe mit dieser Schleifmaschine kompatibel sind.**

• **Die Schleifscheiben müssen sorgfältig in Übereinstimmung mit den Anweisungen des Herstellers gelagert und gehandhabt werden.**

• **Überprüfen Sie die Schleifscheibe vor dem Gebrauch, verwenden Sie keine angeschlagenen, rissigen oder anderweitig beschädigten Produkte.**

• **Stellen Sie sicher, dass die montierten Scheiben und die Punkte gemäß den Anweisungen des Herstellers angebracht sind.**

• **Vergewissern Sie sich vor der Verwendung Ihres Werkzeugs, dass die Schleifscheibe korrekt montiert und angezogen ist, und lassen Sie das Werkzeug dann 30 Sekunden lang in einer sicheren Position ohne Belastung laufen. Schalten Sie das Werkzeug sofort aus, wenn es zu stark vibriert oder wenn Sie andere Probleme feststellen.** Überprüfen Sie in diesem Fall Ihr Werkzeug, um die Ursache des Problems festzustellen.









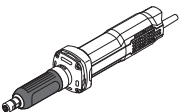

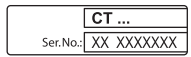



• **Verwenden Sie keine Trennscheiben für seitliche Schleifarbeiten.**

• **Stellen Sie sicher, dass die Belüftungsöffnungen jederzeit frei bleiben, wenn unter staubigen Arbeitsbedingungen gearbeitet wird.** Wenn Staub beseitigt werden muss, schalten Sie den Schalter aus und ziehen Sie den Netzstecker heraus.

In der Gebrauchsanweisung verwendete Symbole

Die folgenden Symbole werden in der Gebrauchsanweisung verwendet, bitte ihre Bedeutung merken. Die korrekte Interpretation der Symbole ermöglicht die korrekte und sichere Nutzung des Elektrowerkzeuges.

Symbol	Bedeutung
	Geradschleifer Grau markierte Sektionen - weicher Griff (mit isolierter Oberfläche).

Symbol	Bedeutung
	Seriennummernaufkleber: CT ... - Modell; XX - Datum der Herstellung; XXXXXXX - Seriennummer.
	Alle Sicherheitsregelungen und Anweisungen lesen.
	Sicherheitsbrille tragen.
	Ohrschutz tragen.
	Eine Staubschutzmaske tragen.
	Das Elektrowerkzeug vor der Installation bzw. Umstellung von der Stromversorgung abtrennen.
	Bewegungsrichtung.
	Umdrehungsrichtung.
	Geschlossen.
	Offen.
	Doppelte Isolier- / Schutzklasse.
	Achtung. Wichtig.
	Ein Zeichen, das die Konformität des Produkts mit den wesentlichen Anforderungen der EU-Richtlinien und der harmonisierten EU-Standards zertifiziert.
	Nützliche Hinweise.
	Elektrowerkzeug nicht in den Hausmüll entsorgen.

Elektrowerkzeug - Bestimmungsgemäßer Gebrauch

Dieses Elektrowerkzeug ist für die Ausführung von verschiedenen Schleifarbeiten (Entfernung von Graten und scharfen Kanten, etc) mit Korundscheifenaufsätzen konzipiert.

Drehzahlstellungen ermöglichen die Nutzung eines breiten Spektrums an Schleifaufsätzen wie Schleifschleiben, Polierscheiben, Schmirgelband, etc).

Elektrowerkzeug Einzelteile

- 1 Feststellmutter
- 2 Spindel
- 3 Lüftungsschlitze
- 4 Ein- / Ausschalter
- 5 Maulschlüssel *
- 6 Spannzanze *

* Zubehör

Abgebildetes oder beschriebenes Zubehör gehört teilweise nicht zum Lieferumfang.

Installation und Regelung der Elektrowerkzeugteile

Vor jeglichen Arbeiten am Elektrowerkzeug den Netzstecker ziehen.



Befestigungselemente nicht zu stark anziehen, um das Gewinde nicht zu beschädigen.



Montage / Demontage / Aufstellung einiger Elemente ist für alle Elektrowerkzeug - Modelle gleich, in diesem Fall sind in der Abbildung keine besonderen Modelle angezeigt.

Montage der Spannzanze (siehe Abb. 1)

- Schrauben Sie die Feststellmutter **1** mit einem Maulschlüssel **5** los, während Sie die Spindel **2** mit einem anderen Maulschlüssel **5** halten (siehe Abb. 1).
- Setzen Sie die Spannzanze **6** in das Loch der Spindel **2** des Elektrowerkzeugs ein.
- Befestigen Sie die Feststellmutter **1** von Hand ohne einen Maulschlüssel **5**, während Sie die Spindel **2** mit einem Maulschlüssel **5** halten.

Anbringung / Entfernung des Schleifaufsatzes



Stellen Sie sicher, dass der Schaftdurchmesser des Schleifaufsatzes mit dem Innendurchmesser der Spannzanze **6 übereinstimmt.**

- Lockern Sie die Feststellmutter **1** mit einem Maulschlüssel **5**, während Sie die Spindel **2** mit einem anderen Maulschlüssel **5** halten.
- Setzen Sie den Schaft des Schleifaufsatzes in die Spannzanze **6** ein (beim Entfernen entfernen Sie

den Schaft des Schleifaufsatzes aus der Spannzanze **6**).

- Schrauben Sie die Feststellmutter **1** mit einem Maulschlüssel **5** fest, während Sie die Spindel **2** mit einem anderen Maulschlüssel **5** halten (beim Entfernen schrauben Sie die Feststellmutter **1** nicht fest).



Schrauben Sie Feststellmutter **1 nicht ohne Schleifaufsätze fest.**

Erste Inbetriebnahme des Elektrowerkzeugs

Nutzen Sie immer die korrekte Betriebsspannung: Die Stromversorgung muss den Informationen, die auf dem Identifikationsschild des Elektrowerkzeugs angegeben sind, entsprechen.

Ein- / Ausschalten des Elektrowerkzeugs

[CT13576]

Einschalten:

Den Ein- / Ausschalter **4** in die Position "ON" stellen.

Ausschalten:

Den Ein- / Ausschalter **4** in die Position "OFF" stellen.

[CT13577]

Einschalten:

Den hinteren Teil des Schalters **4** drücken, in dieser Stellung halten und dann den Schalter **4** nach vorne schieben. Den vorderen Teil des Schalters **4** so drücken, dass er in gedrückter Stellung stehen bleibt.

Ausschalten:

Auf den hinteren Teil des Ein- / Ausschalters **4** drücken.

Tipps zum Arbeiten mit Elektrowerkzeugen



Schalten Sie das Elektrowerkzeug vor dem Arbeiten zum Testen an, um zu kontrollieren, ob die Schleifaufsätze gut befestigt sind und um sicherzustellen, dass es keine Rundlaufabweichungen gibt. Bei Rundlauf - abweichungen schalten Sie das Elektrowerkzeug aus und ersetzen den fehlerhaften Aufsatz.

- Schalten Sie das Elektrowerkzeug an, warten Sie, bis die Spindel ihre maximale Drehzahl erreicht und bringen Sie die Schleifoberfläche erst dann nah an den zu bearbeitenden Zuschnitt.
- Die besten Schleifergebnisse erhält man, wenn das Elektrowerkzeug ruhig bewegt wird und man dabei leichten Druck ausübt.
- Vermeiden Sie es, zu starken Druck auf das Elektrowerkzeug auszuüben, dies führt nicht zu besseren Ergebnissen, wird aber den Motor überlasten und zu einer schnelleren Abnutzung des Schleifaufsatzes führen.
- Nutzen Sie niemals Schleifaufsätze, die ungleichmäßig abgenutzt sind.

- Schleifaufsatzdefekte (Abweichung von der zylindrischen Form, ungleichmäßige Abnutzung, etc.) können mit dem Honstein korrigiert werden. **Achtung: Versuchen Sie niemals Rundlaufabweichungen mit dem Honstein zu korrigieren.**

Elektrowerkzeug - Wartung und vorbeugende Maßnahmen

Vor jeglichen Arbeiten am Elektrowerkzeug den Netzstecker ziehen.

Reinigung des Elektrowerkzeuges

Die regelmäßige Reinigung Ihres Elektrowerkzeugs ist eine unerlässliche Voraussetzung für lange Lebensdauer. Im Inneren des Elektrowerkzeuges kann sich nach längerem Gebrauch zum Metallschleifen leitfähiger Staub ansammeln. Reinigen Sie das Elektrowerkzeug, indem Sie Druckluft durch die Luftschlitze **3** blasen.

After-Sales Service und Anwendungsdienstleistungs-Service

Unser After-Sales-Service beantwortet Ihre Fragen zur Instandhaltung und Reparatur Ihres Produkts sowie zu

Ersatzteilen. Informationen über unsere Servicestellen, Teile-Diagramme und Informationen finden Sie außerdem unter: www.crown-tools.com.

Transport des Elektrowerkzeuges

- Während des Transports darf kategorische kein mechanischer Druck auf die Verpackung ausgeübt werden.
- Beim Abladen / Aufladen ist es unzulässig, irgendeine Technologie zu verwenden, die auf dem Grundsatz der befestigenden Verpackung beruht.

Umweltschutz



Rohstoffrückgewinnung statt Müllentsorgung.

Elektrowerkzeug, Zubehör und Verpackung zur umweltfreundlichen Entsorgung trennen.

Zum sortenreinen Recycling sind Kunststoffteile gekennzeichnet.

Diese Anleitung ist aus chlorfrei gefertigtem Recycling-Papier hergestellt.

Power tool specifications

Straight grinder		CT13576	CT13577
Power tool code	[220-230 V ~50/60 Hz]	240086	240093
Rated power	[W]	600	600
Power output	[W]	400	400
Amperage by voltage	220-230 V [A]	3	3
Rated speed	[min ⁻¹]	33000	33000
Spindle inner Ø	[mm]	10	10
	[inches]	3/8"	3/8"
Collet inner Ø	[mm]	6	6
	[inches]	15/64"	15/64"
Weight	[kg]	1,75	1,75
	[lb]	3.86	3.86
Safety class		□ / II	□ / II
Sound pressure	[dB(A)]	79,37	80
Acoustic power	[dB(A)]	90,37	91
Weighted vibration	[m/s ²]	—	—

Noise information



Always wear ear protection if the sound pressure exceed 85 dB(A).

CE Declaration of conformity

We declare under our sole responsibility that the product described under "Power tool specifications" is in conformity with all relevant provisions of the directives 2006/42/EC including their amendments and complies with the following standards:

EN 60745-1:2009 +A11,
EN 60745-2-23:2013,
EN 55014-1:2017,
EN 55014-2:2015,
EN 61000-3-2:2014,
EN 61000-3-3:2013.

Certification manager

Wu Cunzhen

Merit Link International AG
Stabio, Switzerland, 05.06.2020



WARNING - To reduce the risk of injury, user must read instruction manual!

General safety rules



WARNING! Read all safety warnings and all instructions. Failure to follow the warnings and instructions may result in electric shock, fire and / or serious injury.

Save all warnings and instructions for future reference.

The term "power tool" in the warnings refers to your mains-operated (corded) power tool or battery-operated (cordless) power tool.

Work area safety

- **Keep work area clean and well lit.** Cluttered or dark areas invite accidents.
- **Do not operate power tools in explosive atmospheres, such as in the presence of flammable liquids, gases or dust.** Power tools create sparks which may ignite the dust or fumes.
- **Keep children and bystanders away while operating a power tool.** Distractions can cause you to lose control.

Electrical safety

- **Power tool plugs must match the outlet. Never modify the plug in any way. Do not use any adapter plugs with earthed (grounded) power tools.** Unmodified plugs and matching outlets will reduce risk of electric shock.
- **Avoid body contact with earthed or grounded surfaces, such as pipes, radiators, ranges and**

refrigerators. There is an increased risk of electric shock if your body is earthed or grounded.

- **Do not expose power tools to rain or wet conditions.** Water entering a power tool will increase the risk of electric shock.
- **Do not abuse the cord. Never use the cord for carrying, pulling or unplugging the power tool. Keep cord away from heat, oil, sharp edges or moving parts.** Damaged or entangled cords increase the risk of electric shock.
- **When operating a power tool outdoors, use an extension cord suitable for outdoor use.** Use of a cord suitable for outdoor use reduces the risk of electric shock.
- **If operating a power tool in a damp location is unavoidable, use a residual current device (RCD) protected supply.** Use of an RCD reduces the risk of electric shock. NOTE! The term "residual current device (RCD)" may be replaced by the term "ground fault circuit interrupter (GFCI)" or "earth leakage circuit breaker (ELCB)".
- **Warning!** Never touch the exposed metal surfaces on gearbox, shield, and so on because touching metal surfaces will be interfered with the electromagnetic wave, thus causing potential injury or accidents.

Personal safety

- **Stay alert, watch what you are doing and use common sense when operating a power tool. Do not use a power tool while you are tired or under the influence of drugs, alcohol or medication.** A moment of inattention while operating power tools may result in serious personal injury.
- **Use personal protective equipment. Always wear eye protection.** Protective equipment such as dust mask, non-skid safety shoes, hard hat, or hearing protection used for appropriate conditions will reduce personal injuries.
- **Prevent unintentional starting. Ensure the switch is in the off-position before connecting to power source and / or battery pack, picking up or carrying the tool.** Carrying power tools with your finger on the switch or energising power tools that have the switch on invites accidents.
- **Remove any adjusting key or wrench before turning the power tool on.** A wrench or a key left attached to a rotating part of the power tool may result in personal injury.
- **Do not overreach. Keep proper footing and balance at all times.** This enables better control of the power tool in unexpected situations.
- **Dress properly. Do not wear loose clothing or jewellery. Keep your hair, clothing and gloves away from moving parts.** Loose clothes, jewellery or long hair can be caught in moving parts.
- **If devices are provided for the connection of dust extraction and collection facilities, ensure these are connected and properly used.** Use of dust collection can reduce dust-related hazards.
- **Do not let familiarity gained from frequent use of tools allow you to become complacent and ignore tool safety principles.** A careless action can cause severe injury within a fraction of a second.
- **Warning!** Power tools can produce an electromagnetic field during operation. This field may under some circumstances interfere with active or passive medical implants. To reduce the risk of serious or fatal injury,

we recommend persons with medical implants to consult their physician and the medical implant manufacturer before operating this power tool.

Power tool use and care

- The persons with lowered psychophysical or mental aptitudes as well as children can not operate the power tool, if they are not supervised or instructed about use of the power tool by a person responsible for their safety.
- **Do not force the power tool. Use the correct power tool for your application.** The correct power tool will do the job better and safer at the rate for which it was designed.
- **Do not use the power tool if the switch does not turn it on and off.** Any power tool that cannot be controlled with the switch is dangerous and must be repaired.
- **Disconnect the plug from the power source and / or the battery pack from the power tool before making any adjustments, changing accessories, or storing power tools.** Such preventive safety measures reduce the risk of starting the power tool accidentally.
- **Store idle power tools out of the reach of children and do not allow persons unfamiliar with the power tool or these instructions to operate the power tool.** Power tools are dangerous in the hands of untrained users.
- **Maintain power tools. Check for misalignment or binding of moving parts, breakage of parts and any other condition that may affect the power tool's operation. If damaged, have the power tool repaired before use.** Many accidents are caused by poorly maintained power tools.
- **Keep cutting tools sharp and clean.** Properly maintained cutting tools with sharp cutting edges are less likely to bind and are easier to control.
- **Use the power tool, accessories and tool bits etc. in accordance with these instructions, taking into account the working conditions and the work to be performed.** Use of the power tool for operations different from those intended could result in a hazardous situation.
- **Keep handles and grasping surfaces dry, clean and free from oil and grease.** Slippery handles and grasping surfaces do not allow for safe handling and control of the tool in unexpected situations.
- Note that when you operate a power tool, please hold the auxiliary handle correctly, which is helpful when controlling the power tool. Therefore, proper holding can reduce the risk of accidents or injuries.

Service

- **Have your power tool serviced by a qualified repair person using only identical replacement parts.** This will ensure that the safety of the power tool is maintained.
- Follow instruction for lubricating and changing accessories.

Special safety warnings

- **This power tool is intended to function as a grinder. Read all safety warnings, instructions, il-**

illustrations and specifications provided with this power tool. Failure to follow all instructions listed below may result in electric shock, fire and / or serious injury.

- **Operations such as sanding, wire brushing, polishing or cutting-off are not recommended to be performed with this power tool.** Operations for which the power tool was not designed may create a hazard and cause personal injury.

- **Do not use accessories which are not specifically designed and recommended by the tool manufacturer.** Just because the accessory can be attached to your power tool, it does not assure safe operation.

- **The rated speed of the grinding accessories must be at least equal to the maximum speed marked on the power tool.** Grinding accessories running faster than their rated speed can break and fly apart.

- **The outside diameter and the thickness of your accessory must be within the capacity rating of your power tool.** Incorrectly sized accessories cannot be adequately controlled.

- **The arbour size of wheels, sanding drums or any other accessory must properly fit the spindle or collet of the power tool.** Accessories that do not match the mounting hardware of the power tool will run out of balance, vibrate excessively and may cause loss of control.

- **Mandrel mounted wheels, sanding drums, cutters or other accessories must be fully inserted into the collet or chuck.** If the mandrel is insufficiently held and / or the overhang of the wheel is too long, the mounted wheel may become loose and be ejected at high velocity.

- **Do not use a damaged accessory. Before each use inspect the accessory such as abrasive wheels for chips and cracks, sanding drum for cracks, tear or excess wear, wire brush for loose or cracked wires. If power tool or accessory is dropped, inspect for damage or install an undamaged accessory. After inspecting and installing an accessory, position yourself and bystanders away from the plane of the rotating accessory and run the power tool at maximum no-load speed for one minute.** Damaged accessories will normally break apart during this test time.

- **Wear personal protective equipment. Depending on application, use face shield, safety goggles or safety glasses. As appropriate, wear dust mask, hearing protectors, gloves and workshop apron capable of stopping small abrasive or workpiece fragments.** The eye protection must be capable of stopping flying debris generated by various operations. The dust mask or respirator must be capable of filtering particles generated by your operation. Prolonged exposure to high intensity noise may cause hearing loss.

- **Keep bystanders a safe distance away from work area. Anyone entering the work area must wear personal protective equipment.** Fragments of workpiece or of a broken accessory may fly away and cause injury beyond immediate area of operation.

- **Hold power tool by insulated gripping surfaces only, when performing an operation where the cutting accessory may contact hidden wiring or its own cord.** Cutting accessory contacting a "live" wire may make exposed metal parts of the power tool "live" and could give the operator an electric shock.

- **Always hold the tool firmly in your hand(s) during the start-up.** The reaction torque of the motor, as it accelerates to full speed, can cause the tool to twist.

- **Use clamps to support workpiece whenever practical. Never hold a small workpiece in one hand and the tool in the other hand while in use.** Clamping a small workpiece allows you to use your hand(s) to control the tool. Round material such as dowel rods, pipes or tubing have a tendency to roll while being cut, and may cause the bit to bind or jump toward you.

- **Position the cord clear of the spinning accessory.** If you lose control, the cord may be cut or snagged and your hand or arm may be pulled into the spinning accessory.

- **Never lay the power tool down until the accessory has come to a complete stop.** The spinning accessory may grab the surface and pull the power tool out of your control.

- **After changing the bits or making any adjustments, make sure the collet nut, chuck or any other adjustment devices are securely tightened.** Loose adjustment devices can unexpectedly shift, causing loss of control, loose rotating components will be violently thrown.

- **Do not run the power tool while carrying it at your side.** Accidental contact with the spinning accessory could snag your clothing, pulling the accessory into your body.

- **Regularly clean the power tool's air vents.** The motor's fan will draw the dust inside the housing and excessive accumulation of powdered metal may cause electrical hazards.

- **Do not operate the power tool near flammable materials.** Sparks could ignite these materials.

- **Do not use accessories that require liquid coolants.** Using water or other liquid coolants may result in electrocution or shock.

Kickback and related warnings

Kickback is a sudden reaction to a pinched or snagged rotating wheel, sanding band, brush or any other accessory. Pinching or snagging causes rapid stalling of the rotating accessory which in turn causes the uncontrolled power tool to be forced in the direction opposite of the accessory's rotation.

For example, if an abrasive wheel is snagged or pinched by the workpiece, the edge of the wheel that is entering into the pinch point can dig into the surface of the material causing the wheel to climb out or kick out. The wheel may either jump toward or away from the operator, depending on direction of the wheel's movement at the point of pinching. Abrasive wheels may also break under these conditions.

Kickback is the result of power tool misuse and / or incorrect operating procedures or conditions and can be avoided by taking proper precautions as given below.

- **Maintain a firm grip on the power tool and position your body and arm to allow you to resist kickback forces.** The operator can control kickback forces, if proper precautions are taken.

- **Use special care when working corners, sharp edges etc. Avoid bouncing and snagging the accessory.** Corners, sharp edges or bouncing have a tendency to snag the rotating accessory and cause loss of control or kickback.

- **Do not attach a toothed saw blade.** Such blades create frequent kickback and loss of control.
- **Always feed the bit into the material in the same direction as the cutting edge is exiting from the material (which is the same direction as the chips are thrown).** Feeding the tool in the wrong direction causes the cutting edge of the bit to climb out of the work and pull the tool in the direction of this feed.
- **When using rotary files, cut-off wheels, high-speed cutters or tungsten carbide cutters, always have the work securely clamped.** These wheels will grab if they become slightly canted in the groove, and can kickback. When a cut-off wheel grabs, the wheel itself usually breaks. When a rotary file, high-speed cutter or tungsten carbide cutter grabs, it may jump from the groove and you could lose control of the tool.

Safety guidelines during power tool operation

Safety warnings specific for grinding operations

- **Use only wheel types that are recommended for your power tool and only for recommended applications.** For example: **do not grind with the side of a cut-off wheel.** Abrasive cut-off wheels are intended for peripheral grinding, side forces applied to these wheels may cause them to shatter.
- **For threaded abrasive cones and plugs use only undamaged wheel mandrels with an unrelieved shoulder flange that are of correct size and length.** Proper mandrels will reduce the possibility of breakage.
- **Do not "jam" a cut-off wheel or apply excessive pressure. Do not attempt to make an excessive depth of cut.** Overstressing the wheel increases the loading and susceptibility to twisting or snagging of the wheel in the cut and the possibility of kickback or wheel breakage.
- **Do not position your hand in line with and behind the rotating wheel.** When the wheel, at the point of operation, is moving away from your hand, the possible kickback may propel the spinning wheel and the power tool directly at you.
- **When wheel is pinched, snagged or when interrupting a cut for any reason, switch off the power tool and hold the power tool motionless until the wheel comes to a complete stop. Never attempt to remove the cut-off wheel from the cut while the wheel is in motion otherwise kickback may occur.** Investigate and take corrective action to eliminate the cause of wheel pinching or snagging.
- **Do not restart the cutting operation in the workpiece. Let the wheel reach full speed and carefully re-enter the cut.** The wheel may bind, walk up or kickback if the power tool is restarted in the workpiece.
- **Support panels or any oversized workpiece to minimize the risk of wheel pinching and kickback.** Large workpieces tend to sag under their own weight. Supports must be placed under the workpiece near the line of cut and near the edge of the workpiece on both sides of the wheel.
- **Use extra caution when making a "pocket cut" into existing walls or other blind areas.** The protrud-





ing wheel may cut gas or water pipes, electrical wiring or objects that can cause kickback.





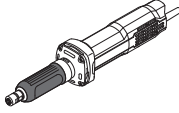
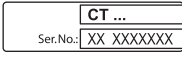





Safety warnings specific for grinders

- **Check that speed marked on the wheel is equal to or about of the rated speed of the grinder.**
- **Ensure that the wheel dimensions are compatible with the grinder.**
- **Abrasive wheels shall be stored and handed with care in accordance with manufacturer's instructions.**
- **Inspect the grinding wheel before use, do not use chipped, cracked or otherwise defective products.**
- **Ensure that mounted wheels and points are fitted in accordance with the manufacturer's instructions.**
- **Ensure that the abrasive product is correctly mounted and tightened before use and run the tool at no-load for 30's in a safe position, stop immediately if there are considerable vibrations or other defects are detected.** If this condition occurs, check the power tool to determine the causation.
- **Do not use it cutting off steel for side grinding.**
- **Ensure that ventilation opening clear when working in dusty condition.** If it is necessary to clear the dust make sure that the Switch off the grinder and disconnect it away the power point.

Symbols used in the manual

Following symbols are used in the operation manual, please remember their meanings. Correct interpretation of the symbols will allow correct and safe use of the power tool.

Symbol	Meaning
	Straight grinder Sections marked gray - soft grip (with insulated surface).
	Serial number sticker: CT ... - model; XX - date of manufacture; XXXXXXX - serial number.
	Read all safety regulations and instructions.
	Wear safety goggles.
	Wear ear protectors.

Symbol	Meaning
	Wear a dust mask.
	Disconnect the power tool from the mains before installation or adjustment.
	Movement direction.
	Rotation direction.
	Locked.
	Unlocked.
	Double insulation / protection class.
	Attention. Important.
	A sign certifying that the product complies with essential requirements of the EU directives and harmonized EU standards.
	Useful information.
	Do not dispose of the power tool in a domestic waste container.

Power tool designation

This power tool is designed for conducting various grinding operations (removal of burrs and sharp edges, etc.) with corundum grinding attachments.

Speed adjustment enables use of a wide range of grinding attachments, like grinding discs, polishing discs, emery tapes, etc. Using additional attachments and appliances widens the power tool application area.

Power tool components

- 1 Lock nut
- 2 Spindle
- 3 Ventilation slots
- 4 On / off switch
- 5 Open spanner *
- 6 Collet chuck *

* Optional extra

Not all of the accessories illustrated or described are included as standard delivery.

Installation and regulation of power tool elements

Before carrying out any works on the power tool it must be disconnected from the mains.



Do not draw up the fastening elements too tight to avoid damaging the thread.



Mounting / dismantling / setting-up of some elements is the same for all power tool models, in this case specific models are not indicated in the illustration.

Mounting of the collet chuck (see fig. 1)

- While holding spindle 2 with open spanner 5, unscrew lock nut 1 with another open spanner 5 (see fig. 1).
- Insert collet chuck 6 into the hole of the power tool spindle 2.
- While holding spindle 2 with spanner 5, tighten lock nut 1 by hand using no second open spanner 5.

Grinding attachment installation / removal



Make sure the grinding attachment shank diameter corresponds to the inner diameter of collet chuck 6.

- While holding spindle 2 with open spanner 5, slacken lock nut 1 with another open spanner 5.
- Insert the grinding attachment shank in collet chuck 6 (when removing remove the grinding attachment shank from collet chuck 6).
- While holding spindle 2 with open spanner 5, tighten lock nut 1 with another open spanner 5 (when removing do not tighten lock nut 1).



Do not tighten the lock nut 1 without grinding tools.

Initial operating of the power tool

Always use the correct supply voltage: the power supply voltage must match the information quoted on the power tool identification plate.

Switching the power tool on / off

[CT13576]

Switching on:

Set on / off switch **4** into the "ON" position.

Switching off:

Set on / off switch **4** into the "OFF" position.

[CT13577]

Switching on:

Press the back part of on / off switch **4** and while holding it in this position, move on / off switch **4** forward. Press the front part of on / off switch **4** to fix it in pressed position.

Switching off:

Push the back part of on / off switch **4**.

Recommendations on the power tool operation



Before starting operation switch on your tool for testing, if the grinding attachments are well fixed and to make sure, that there is no radial grinding attachment run - out. If the radial run - out is detected, switch your power tool off and replace the faulty attachment.

- Switch your power tool on, wait for the spindle to reach maximum speed and only then start getting the grinding surface close to the blank treated.
 - Best grinding results are achieved, when the power tool is moved smoothly, while being slightly pressed on.
 - Avoid applying excessive pressure on your power tool, as it will not produce better results, but will overload the motor and lead to a quicker grinding attachment wear-out.
 - Never use the grinding attachments, which are worn out in a non - uniform way.
 - Grinding attachment defects (deviation in cylindrical form, non - uniform wear - out, etc.) may be corrected with honing stick. **Caution: never attempt to correct radial grinding attachment run-out with honing stick.**
-

Power tool maintenance / preventive measures

Before carrying out any works on the power tool it must be disconnected from the mains.

Cleaning of the power tool

An indispensable condition for a safe long-term exploitation of the power tool is to keep it clean. During the long treatment of metal, current - conducting dust can be accumulated inside the power tool. Regularly flush the power tool with compressed air through the ventilation slots **3**.

After-sales service and application service

Our after-sales service responds to your questions concerning maintenance and repair of your product as well as spare parts. Information about service centers, parts diagrams and information about spare parts can also be found under: www.crown-tools.com.

Transportation of the power tools

- Categorically not to drop any mechanical impact on the packaging during transport.
 - When unloading / loading is not allowed to use any kind of technology that works on the principle of clamping packaging.
-

Environmental protection



Recycle raw materials instead of disposing as waste.

Power tool, accessories and packaging should be sorted for environment - friendly recycling. The plastic components are labelled for categorized recycling. These instructions are printed on recycled paper manufactured without chlorine.

The manufacturer reserves the possibility to introduce changes.

English

Spécifications de l'outil électrique

Meuleuse droite		CT13576	CT13577
Code de l'outil électrique	[220-230 V ~50/60 Hz]	240086	240093
Puissance absorbée	[W]	600	600
Puissance de sortie	[W]	400	400
Ampérage tension	220-230 V [A]	3	3
Vitesse nominale	[min ⁻¹]	33000	33000
Diamètre intérieur de la broche	[mm] [pouces]	10 3/8"	10 3/8"
Ø intérieur du mandrin à pince	[mm] [pouces]	6 15/64"	6 15/64"
Poids	[kg] [lb]	1,75 3.86	1,75 3.86
Classe de protection		□ / II	□ / II
Pression acoustique	[dB(A)]	79,37	80
Puissance acoustique	[dB(A)]	90,37	91
Vibration	[m/s ²]	—	—

Bruit d'information



Portez toujours des protections pour les oreilles (casque) lorsque le niveau de pression acoustique est supérieur à 85 dB(A).

CE Déclaration de conformité

Nous déclarons sous notre propre responsabilité que le produit décrit sous "Spécifications de l'outil électrique" est en conformité avec toutes les dispositions des directives 2006/42/EC et leurs modifications ainsi qu'avec les normes suivantes :

EN 60745-1:2009 +A11,
EN 60745-2-23:2013,
EN 55014-1:2017,
EN 55014-2:2015,
EN 61000-3-2:2014,
EN 61000-3-3:2013.

Gestionnaire de certification

Wu Cunzhen

Merit Link International AG
Stabio, Suisse, 05.06.2020

Règles générales de sécurité



AVERTISSEMENT ! Lire tous les avertissements de sécurité et toutes les instructions. Le non-respect des avertissements et des instructions peut provoquer une décharge électrique, un feu et / ou des blessures graves.

Conserver tous les avertissements et instructions pour référence ultérieure.

Le terme " outil électrique " dans les avertissements fait référence à votre outil électrique alimenté sur secteur (à cordes) ou à l'outil électrique à pile (sans fil).

Sécurité de la zone de travail

- **Garder la zone de travail propre et bien éclairée.** Les zones encombrées ou obscures sont sources d'accidents.
- **Ne pas utiliser l'outil électrique dans des atmosphères explosives, par exemple en présence de liquides inflammables, de gaz ou de poussière.** Les outils électriques génèrent des étincelles qui peuvent enflammer la poussière ou les fumées.
- **Les enfants et les personnes présentes doivent se tenir éloignés lorsque vous utilisez un outil électrique.** Les distractions peuvent vous faire perdre le contrôle.

Sécurité électrique

- **Les fiches d'outils électriques doivent correspondre à la prise de courant. Ne jamais modifier**



AVERTISSEMENT - Pour diminuer le risque de blessure, l'utilisateur doit lire le manuel d'instruction !

les fiches. **Ne pas utiliser d'adaptateur avec des outils électriques mis à la terre (à la masse).** Des fiches non modifiées et des prises adaptées réduiront le risque de décharge électrique.

- **Éviter tout contact corporel avec les surfaces mises à la terre ou à la masse, telles que les tuyaux, les radiateurs, les cuisinières et les réfrigérateurs.** Il y a un risque accru de choc électrique si votre corps est relié à la terre ou mis à la masse.

- **Ne pas exposer les outils électriques à la pluie ou aux conditions humides.** L'entrée d'eau dans un outil électrique augmente le risque d'électrocution.

- **Ne pas forcer le cordon. Ne jamais utiliser le cordon pour transporter, tirer ou débrancher l'outil électrique. Garder le cordon à l'écart de la chaleur, de l'huile, des bords coupants ou des parties mobiles.** Les câbles endommagés ou enchevêtrés augmentent le risque d'électrocution.

- **Pour une utilisation en extérieur de l'outil électrique, choisir une rallonge adaptée.** L'utilisation d'un cordon adapté à l'extérieur réduit le risque d'électrocution.

- **Si l'utilisation d'un outil électrique dans un endroit humide est inévitable, utiliser une alimentation protégée par un dispositif différentiel résiduel (DDR).** L'utilisation d'un DDR réduit le risque d'électrocution. **REMARQUE !** Le terme " dispositif différentiel résiduel (DDR) " peut être remplacé par " disjoncteur-détecteur de fuites à la terre (DDFT) " ou " disjoncteur différentiel ".

- **Avertissement !** Ne jamais toucher les surfaces métalliques exposées sur la boîte de vitesses, le bouchon, etc., car les surfaces métalliques en contact sont en interférence avec l'onde électromagnétique, ce qui peut entraîner des blessures ou des accidents potentiels.

Sécurité personnelle

- **Rester attentif et vigilant, faire preuve de bon sens en utilisant un outil électrique. Ne pas utiliser d'outil électrique en cas de fatigue ou sous influence de drogues, alcool ou médicaments.** Un moment d'inattention lors de l'utilisation des outils électriques peut entraîner des blessures graves.

- **Utiliser un équipement de protection personnelle. Toujours porter une protection oculaire.** L'utilisation d'équipement de protection tel que le masque antipoussière, les chaussures de sécurité antidérapantes, le casque ou les protections auditives dans des conditions appropriées permet de réduire les blessures corporelles.

- **Empêcher tout démarrage involontaire. S'assurer que le commutateur est en position off (arrêt) avant de connecter l'outil électrique à la source d'alimentation et / ou à la batterie, le retirer ou le transporter.** Transporter des outils électriques tout en ayant le doigt sur le commutateur ou des outils électriques avec le commutateur sur " On " est source d'accidents.

- **Retirer toute clé de réglage avant de mettre l'outil sous tension.** Une clé laissée attachée à une partie rotative de l'outil électrique peut entraîner des blessures corporelles.

- **Ne pas trop forcer. Garder une bonne assise et un bon équilibre à tout moment.** Cela permet un meilleur contrôle de l'outil électrique dans des situations inattendues.

- **Porter les vêtements appropriés. Ne pas porter de vêtements amples ou de bijoux. Vos cheveux,**

vêtements et gants ne doivent pas être à proximité des parties mobiles. Les vêtements amples, les bijoux ou les cheveux longs peuvent se coincer dans des parties mobiles.

- **Si des appareils sont fournis pour la connexion des dispositifs d'extraction et de collecte de poussière, s'assurer qu'ils sont connectés et correctement utilisés.** L'utilisation de la collecte des poussières peut réduire les dangers liés à la poussière.

- **La familiarité acquise par une utilisation fréquente des outils ne doit pas vous faire devenir plus complaisant et ignorer les principes de sécurité des outils.** Une action négligente peut provoquer des blessures graves en une fraction de seconde.

- **Avertissement !** Les outils électriques peuvent produire un champ électromagnétique pendant le fonctionnement. Ce champ peut, dans certaines circonstances, interférer avec des implants médicaux actifs ou passifs. Pour réduire le risque de blessures graves ou mortelles, nous recommandons aux personnes ayant des implants médicaux de consulter leur médecin et le fabricant de l'implant médical avant d'utiliser l'outil électrique.

Utilisation et entretien de l'outil électrique

- L'utilisation de l'outil électrique par des personnes ayant des aptitudes psychophysiques ou mentales faibles et des enfants ne doit pas s'effectuer sans supervision ou formation relative à l'utilisation par une personne responsable de leur sécurité.

- **Ne pas forcer l'outil électrique. Utiliser l'outil électrique approprié à votre utilisation.** Un travail effectué avec un outil électrique approprié sera meilleur et plus sûr à la vitesse pour laquelle ce dernier a été conçu.

- **Ne pas utiliser l'outil électrique si le commutateur ne fonctionne pas.** Tout outil électrique qui ne peut pas être contrôlé avec le commutateur est dangereux et doit être réparé.

- **Débrancher la fiche de la source d'alimentation et / ou retirer la batterie de l'outil avant de procéder à des réglages, des changements d'accessoires ou ranger les outils électriques.** De telles mesures de sécurité préventives réduisent le risque de démarrage accidentel de l'outil électrique.

- **Mettre les outils électriques non utilisés hors de la portée des enfants et ne pas laisser pas les personnes ne connaissant pas l'outil électrique ou les instructions utiliser l'outil électrique.** Les outils électriques sont dangereux pour des personnes non formées.

- **Entretien des outils électriques. Vérifier tout désalignement ou entrave des parties mobiles, rupture des pièces et toute autre condition pouvant affecter le fonctionnement de l'outil électrique. En cas d'endommagement, réparer l'outil électrique avant utilisation.** De nombreux accidents sont causés par des outils électriques mal entretenus.

- **Conservé les outils de coupe affûtés et propres.** Les outils de coupe correctement entretenus avec des bords affûtés sont moins susceptibles de se coincer et sont plus faciles à contrôler.

- **Utiliser l'outil électrique, les accessoires et les outils, etc. conformément aux présentes instructions, en tenant compte des conditions de travail et du travail à effectuer.** L'utilisation de l'outil électrique pour des opérations différentes de celles prévues peut aboutir à une situation dangereuse.

• **Garder les poignées et les surfaces de préhension au sec, propres et exemptes d'huile et de graisse.** Des poignées et des surfaces de préhension glissantes ne permettent pas une manipulation et un contrôle sécurisés de l'outil dans des situations inattendues.

• Il convient de noter que pour utiliser un outil électrique, il est nécessaire de maintenir la poignée auxiliaire correctement, pour un contrôle correct de l'outil électrique. Par conséquent, un bon maintien peut réduire le risque d'accidents ou de blessures.

Entretien

• **L'entretien de votre outil électrique doit être effectué par un réparateur qualifié au moyen de pièces de remplacement identiques.** Cela garantira une sécurité de l'outil électrique en permanence.

• Suivre les instructions pour lubrifier et changer les accessoires.

Avertissements de sécurité spéciaux

• **Cet outil électrique est conçu pour fonctionner comme meuleuse. Lire tous les avertissements de sécurité, instructions, illustrations et caractéristiques fournis avec l'outil électrique.** Le non-respect des instructions présentées ci-dessous peut provoquer une décharge électrique, un feu et / ou des blessures graves.

• **Il n'est pas recommandé de procéder à des opérations de ponçage, de rabotage à la brosse métallique, de polissage, de coupe ou similaires avec cet outil électrique.** Effectuer des opérations pour lesquelles cet outil électrique n'a pas été conçu peut générer des risques et causer des dommages corporels.

• **Ne pas utiliser d'accessoires non conçus et recommandés par le fabricant.** Pouvoir fixer l'accessoire à votre outil électrique ne garantit pas un fonctionnement sûr.

• **La vitesse nominale des accessoires abrasifs doit être au moins égale à la vitesse maximale marquée sur l'outil électrique.** Des accessoires abrasifs fonctionnant plus rapidement que leur vitesse nominale peuvent casser et se détacher.

• **Le diamètre extérieur et l'épaisseur de l'accessoire doivent être dans la capacité nominale de l'outil électrique.** Des accessoires de taille incorrecte ne peuvent pas être correctement contrôlés.

• **La taille des meules, des tambours de ponçage ou de tout autre accessoire doit correspondre à la broche ou à la douille de serrage de l'outil électrique.** Les accessoires qui ne sont pas adaptés à la ferrure de fixation de l'outil électrique peuvent manquer d'équilibre, vibrer excessivement et conduire à une perte de contrôle.

• **Les roues montées sur mandrins, les tambours de ponçage, les fraises ou autres accessoires doivent être complètement insérés dans la douille de serrage ou le mandrin.** Si le mandrin est insuffisamment maintenu et / ou le surplomb de la roue est trop long, la roue montée peut devenir lâche et être éjectée à grande vitesse.

• **Ne pas utiliser d'accessoire endommagé. Avant chaque utilisation, inspecter les accessoires : éclats et fissures sur les roues abrasives, fissures**

sur les tambours de ponçage, déchirures ou usure excessive, poils lâches ou fissurés sur la brosse métallique. En cas de chute de l'outil électrique ou de l'accessoire, rechercher les dommages éventuels ou installer un accessoire non endommagé. **Après l'inspection et l'installation d'un accessoire, toutes les personnes présentes doivent se placer hors de la surface de l'accessoire rotatif. Puis, faire fonctionner l'outil électrique à vitesse maximale sans charge pendant une minute.** En temps normal, les accessoires endommagés se cassent pendant cette période de test.

• **Porter un équipement de protection corporelle. En fonction de l'application, utiliser un masque de protection et des lunettes de sécurité. Le cas échéant, porter un masque antipoussière, des protections auditives, des gants et un tablier d'atelier pouvant arrêter des petits fragments d'abrasifs ou de pièces.** La protection oculaire doit pouvoir arrêter les débris volants générés par les différentes opérations. Le masque antipoussière ou le respirateur doit pouvoir filtrer les particules générées par votre utilisation. Une exposition prolongée à des bruits de forte intensité peut entraîner une perte auditive.

• **Les personnes présentes doivent se tenir à une distance sûre de la zone de travail. Toute personne entrant dans la zone de travail doit porter un équipement de protection corporelle.** Des fragments de pièce ou d'un accessoire cassé peuvent voler et entraîner des blessures au-delà de la zone d'intervention immédiate.

• **Tenir l'outil électrique uniquement par des surfaces de préhension isolées, lors d'une opération où l'accessoire de coupe peut entrer en contact avec un câblage caché ou son propre cordon.** Un accessoire de coupe en contact avec un fil sous tension peut conduire à une mise sous tension des parties métalliques exposées et à une décharge électrique.

• **Au moment du démarrage de l'outil, le tenir fermement avec les mains.** Le couple de réaction du moteur, en accélérant à pleine vitesse, peut entraîner une rotation de l'outil.

• **Chaque fois que cela est possible, utiliser des serre-joints pour maintenir la pièce à travailler. Ne jamais tenir une petite pièce à travailler dans une main et l'outil dans l'autre lorsqu'il est en marche.** Le serrage d'une petite pièce à travailler permet d'utiliser la / les main(s) pour contrôler l'outil. Les matériaux ronds tels que les tiges de maintien, les tuyaux ou les tubes ont tendance à rouler pendant la coupe, et peuvent provoquer un coincement ou un rebond du morceau.

• **Tenir le cordon éloigné de l'accessoire en rotation.** En cas de perte de contrôle de l'outil, le câble peut être sectionné ou déchiré et bras ou main peuvent se coincer dans l'accessoire en rotation.

• **Ne jamais poser l'outil électrique avant l'arrêt complet de l'accessoire.** L'accessoire rotatif pourrait agripper la surface et tirer l'outil hors de contrôle.

• **Après avoir changé les forets ou effectué des réglages, s'assurer que l'écrou de raccord, le mandrin ou tout autre dispositif de réglage est bien serré.** Des dispositifs de réglage lâches peuvent se déplacer de manière inattendue, provoquant une perte de contrôle. Les composants lâches en rotation seront projetés violemment.

• **Ne pas faire fonctionner l'outil lors de son transport.** Tout contact accidentel avec l'accessoire en rota-

tion peut accrocher les vêtements et tirer l'accessoire vers le corps de l'utilisateur.

- **Nettoyer régulièrement les événements de l'outil électrique.** Le ventilateur du moteur attire la poussière à l'intérieur du carter et l'accumulation excessive de métal sous forme de poudre peut provoquer des dangers électriques.

- **Ne jamais utiliser des outils électriques en présence de matières inflammables.** Les étincelles peuvent enflammer ces matières.

- **Ne pas utiliser d'accessoires requérant des liquides de refroidissement.** L'utilisation d'eau ou d'autres liquides peut provoquer une électrocution ou une décharge électrique.

Rebond et avertissements liés

Le rebond est une réaction soudaine d'une meule rotative, bande abrasive, brosse ou tout autre accessoire accroché ou pincé. Tout pincement ou accrochage provoque un calage rapide de l'accessoire rotatif qui à son tour force de manière non contrôlée l'outil électrique dans la direction opposée à la rotation de l'accessoire.

Par exemple, si une meule abrasive est pincée ou accrochée par la pièce à travailler, le bord de la meule entrant dans le point de pincement pourrait pénétrer la surface du matériau provoquant ainsi la sortie et le rebond de la meule. La meule pourrait sauter vers ou loin de l'opérateur, selon la direction du mouvement de la meule au point de pincement. Cette situation peut également provoquer l'éclatement de la meule abrasive.

Le rebond résulte d'une mauvaise utilisation de l'outil et / ou de mauvaises procédures ou conditions d'opération et peut être évité en suivant les précautions appropriées indiquées ci-dessous.

- **Maintenir l'outil électrique par une prise ferme et positionner son corps et son bras de manière à résister aux forces de rebond.** L'utilisateur peut contrôler les forces de rebond, sous réserve de prendre les précautions nécessaires.

- **Faire particulièrement attention lors du travail dans des angles, des bords tranchants, etc. Éviter tout rebond et accrochage de l'accessoire.** Les angles, les bords tranchants et le rebond ont tendance à faire s'accrocher l'accessoire en rotation et conduisent à une perte de contrôle ou au recul.

- **Ne pas fixer de lame de scie dentée.** Ce type de lame crée fréquemment du rebond et une perte de contrôle.

- **Toujours alimenter le forêt dans le matériau dans le même sens que celui par lequel le bord tranchant sort du matériau (équivalent à celui de l'éjection des copeaux).** L'alimentation de l'outil dans le mauvais sens provoque une remontée sur la pièce du tranchant du forêt et l'entraînement de l'outil dans le même sens.

- **En utilisant des fichiers rotatifs, des meules de tronçonnage, des fraises à haute vitesse ou des fraises en carbure de tungstène, toujours veiller au bon serrage du travail.** Ces meules s'accrochent si elles s'inclinent légèrement dans la rainure, et peuvent rebondir. L'accrochage d'une meule de tronçonnage provoque généralement sa cassure. L'accrochage de fichiers rotatifs, fraises à haute vitesse ou fraises en carbure de tungstène peut provoquer leur expulsion de la rainure et par conséquent la perte de contrôle de l'outil.

Précautions de sécurité pendant le fonctionnement de l'outil électrique

Consignes de sécurité spécifiques aux travaux de meulage

- **N'utiliser que les types de meules recommandés pour votre outil électrique et uniquement pour les applications recommandées.** Par exemple, ne pas meuler avec le côté d'une meule de tronçonnage. Les meules de tronçonnage sont conçues pour le meulage périphérique, les forces latérales appliquées à ces meules peuvent les briser.

- **Pour les cônes et les bouchons abrasifs filetés, utiliser uniquement des mandrins de roues non endommagés avec une bride à épaulement complète de taille et de longueur appropriées.** Des mandrins appropriés réduisent le risque de rupture.

- **Ne pas bloquer une meule de tronçonnage ou exercer de pression excessive. Ne pas effectuer de coupe de profondeur excessive.** Des contraintes excessives sur la meule augmentent la charge et le risque de torsion ou d'accrochage de la meule dans la coupe et la possibilité de rebond ou de rupture de cette dernière.

- **Ne pas positionner sa main dans l'axe et derrière le disque rotatif.** Lorsque la meule, au point d'opération, s'éloigne de la main, le rebond éventuel peut propulser la meule rotative et l'outil électrique directement sur l'utilisateur.

- **Lorsque la meule est pincée ou entravée ou en cas d'interruption d'une découpe, éteindre l'outil électrique et le maintenir immobile jusqu'à l'arrêt complet de la meule. Ne jamais essayer de retirer la meule de tronçonnage de la coupe lorsque la meule est en mouvement sous risque de rebond.** Rechercher et prendre les mesures nécessaires pour éliminer la cause de pincement ou d'entrave de la meule.

- **Ne pas reprendre l'opération de coupe dans la zone à travailler. Laisser la meule atteindre sa vitesse maximale et reprendre attentivement la coupe.** La meule peut se coincer, aller vers le haut ou rebondir en cas de redémarrage de l'outil électrique dans la pièce à travailler.

- **Soutenir les panneaux ou toute pièce de travail surdimensionnée pour minimiser le risque de pincement et de rebond de la meule.** Les grandes pièces ont tendance à s'affaisser sous leur propre poids. Les supports doivent être placés sous la pièce à travailler près de la ligne de coupe et près du bord de la pièce à travailler sur les deux côtés de la meule.

- **Faites preuve de prudence lorsque vous faire une encoche dans les murs existants ou autres zones borgnes.** La meule saillante peut couper les conduites de gaz ou d'eau, le câblage électrique ou les objets susceptibles de provoquer un rebond.

Consignes de sécurité spécifiques au meulage

- **Vérifier que la vitesse indiquée sur la roue est à peu près égale à la vitesse nominale de la meuleuse.**







- **Vérifier la bonne compatibilité des dimensions de la roue avec la meuleuse.**



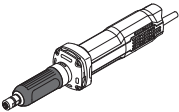
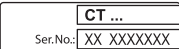





- **Stocker et manipuler les roues abrasives avec soin conformément aux instructions du fabricant.**

- Contrôler la meule abrasive avant utilisation. Ne pas utiliser de produits ébréchés, fissurés ou défectueux.
- S'assurer que les roues installées et les points sont placés conformément aux instructions du fabricant.
- S'assurer que le produit abrasif est correctement monté et serré avant utilisation et faire tourner l'outil sans charge pendant 30 secondes dans une position sûre ; l'arrêter immédiatement en cas de vibrations importantes ou de détection d'autres défauts. Si tel est le cas, vérifier l'outil électrique afin d'en déterminer la cause.
- Ne pas l'utiliser pour tronçonner de l'acier ou pour meuler latéralement.
- Veiller à la propreté de l'orifice d'aération lors de travaux dans un environnement poussiéreux. S'il est nécessaire de nettoyer la poussière, veiller à mettre hors tension la meuleuse et à la déconnecter du secteur.

Les symboles utilisés dans le manuel d'utilisation

Le manuel d'utilisation utilise les symboles ci-dessous. Pensez à lire attentivement leur signification. La bonne interprétation des symboles permet de bien utiliser l'instrument en toute sécurité.

Symbole	Légende
	Meuleuse droite Les zones grisées représentent une applique molle (à la surface isolée).
	Étiquette avec le numéro d'usine: CT ... - modèle; XX - date de fabrication; XXXXXXX - numéro d'usine.
	Lisez attentivement toutes les consignes de sécurité et les instructions.
	Portez les lunettes de protections.
	Portez le casque de protection.
	Portez le masque antipoussière.
	Avant les travaux de montage et de réglage, débranchez l'instrument du réseau électrique.

Symbole	Légende
	Sens du mouvement.
	Sens de la rotation.
	Bloqué.
	Débloqué.
	Double isolation / classe de protection.
	Attention. Information importante.
	Signe certifiant que l'article correspond aux directives CE et aux standards harmonisés de l'Union Européenne.
	Information utile.
	Ne jetez pas l'outillage électrique avec les déchets ménagers.

Désignation de l'outil électrique

Cet outil électrique est conçu pour accomplir diverses opérations de meulage (meuler les ébarbures et les bords pointus, etc.) avec des accessoires de meulage en corindon.

Le réglage de la vitesse permet l'utilisation d'une large gamme d'accessoires de meulage, comme les disques de meulage, les disques à polir, les bandes émeri, etc.

Composants de l'outil électrique

- 1 Écrou de serrage
- 2 Broche
- 3 Fentes d'aération
- 4 Interrupteur marche / arrêt
- 5 Clé à extrémité ouverte *
- 6 Attache du collet *

* Accessoires

Une partie des accessoires représentés et décrits ne figurent pas dans la livraison.

Installation et réglage des éléments de l'outil électrique

Avant de commencer à travailler avec l'outil électrique, s'assurer qu'il est débranché.



Ne pas trop serrer les fixations afin d'éviter tout endommagement du filetage.



Le montage / démontage / réglage de certains éléments est le même que pour tous les modèles d'outils électriques; dans ce cas, les modèles spécifiques ne sont pas indiqués sur l'illustration.

Montage de l'attache du collet (voir la fig. 1)

- Tout en tenant la broche 2 avec la clé à extrémité ouverte 5, dévissez l'écrou de serrage 1 à l'aide d'une autre clé à extrémité ouverte 5 (voir la fig. 1).
- Insérez l'attache de collet 6 dans l'orifice de la broche de l'outil électrique 2.
- Tout en tenant la broche 2 avec la clé 5, serrez l'écrou de serrage 1 à la main sans utiliser de seconde clé à extrémité ouverte 5.

Montage / démontage des accessoires de meulage



Assurez-vous que le diamètre de la tige de l'accessoire de meulage correspond au diamètre intérieur de l'attache de collet 6.

- Tout en tenant la broche 2 à l'aide de la clé à extrémité ouverte 5, desserrez l'écrou de serrage 1 avec une autre clé à extrémité ouverte 5.
- Insérez la tige de l'accessoire de meulage dans l'attache de collet 6 (pour le démontage : retirez la tige de l'accessoire de meulage de l'attache de collet 6).
- Tout en tenant la broche 2 à l'aide de la clé à extrémité ouverte 5, resserrez l'écrou de serrage 1 avec une autre clé à extrémité ouverte 5 (pour le démontage : ne serrez pas l'écrou de serrage 1).



Ne serrez jamais l'écrou de serrage 1 sans accessoire de meulage.

Première utilisation de l'outil électrique

Toujours utiliser la bonne tension d'alimentation: la tension d'alimentation doit correspondre à celle indiquée sur la plaque d'identification de l'outil électrique.

Mettre en marche / arrêter l'outil électrique

[CT13576]

Activer:

Placer l'interrupteur marche / arrêt 4 sur la position "ON".

Désactiver:

Placer l'interrupteur marche / arrêt 4 sur la position "OFF".

[CT13577]

Activer:

Appuyer sur la partie arrière de l'interrupteur 4 et déplacer l'interrupteur 4 vers l'avant en le maintenant. Appuyer sur la partie derrière de l'interrupteur 4 afin de le verrouiller en position appuyée.

Désactiver:

Pousser la partie arrière du sélecteur marche / arrêt 4.

Recommandations pour utilisation de l'outil électrique



Avant de commencer à travailler, essayez votre outil en le branchant, afin de vérifier que les accessoires de meulage sont bien fixés et vous assurer que les accessoires de meulage ne comportent pas de faux-rond. Si vous découvrez un faux - rond, débranchez votre outil électrique et remplacez l'accessoire défectueux.

- Mettez votre outil électrique en marche, attendez que la broche atteigne sa vitesse maximale et commencez alors à approcher la surface de meulage de la zone à traiter.
- Les meilleurs résultats de meulage sont obtenus en déplaçant doucement l'outil, tout en exerçant une légère pression dessus.
- Évitez d'exercer une trop forte pression sur votre outil électrique, cela ne produira pas de meilleurs résultats, mais risquera de surcharger le moteur et usera plus rapidement vos accessoires de meulage.
- N'utilisez jamais des accessoires de meulage qui sont usés de façon irrégulière.
- Les défauts des accessoires de meulage (déviation de la forme cylindrique, usures irrégulières, etc.) peuvent être corrigés à l'aide de l'affiloir. **Attention: n'essayez jamais de corriger les faux-ronds sur des accessoires de meulage en les aiguisant avec l'affiloir.**

Entretien de l'outil électrique / mesures préventives

Avant de commencer à travailler avec l'outil électrique, s'assurer qu'il est débranché.

Nettoyage de l'outil électrique

Un critère indispensable pour utiliser le l'outil électrique sur le long terme est de le nettoyer régulièrement. Si on travaille longtemps du métal, de la poussière conductrice inhérente peut s'accumuler à l'intérieur de l'outil électrique. Chasser régulièrement les poussières de l'outil électrique en utilisant de l'air comprimé dans chaque trou 3.

Services après-vente et d'application

Notre service après-vente répond à vos questions concernant l'entretien et la réparation de votre appareil

et de ses pièces de rechange. Des informations sur les centres d'entretien, les schémas des pièces de rechange et les pièces de rechange sont également disponibles à l'adresse suivante : www.crown-tools.com.

Transport des outils électriques

- Éviter strictement tout impact mécanique sur l'emballage pendant le transport.
- Lors du déchargement / chargement, il est interdit d'utiliser tout type de technologie fonctionnant sur le principe de serrage de l'emballage.

Protection de l'environnement



Récupération des matières premières plutôt qu'élimination des déchets.

■ Séparer l'outil électrique, les accessoires et l'emballage pour un recyclage écologique. Nos pièces plastiques ont ainsi été marquées en vue d'un recyclage sélectif des différents matériaux. Ce manuel d'instructions a été fabriqué à partir d'un papier recyclé blanchi en l'absence de chlore.

Le fabricant se réserve le droit d'apporter des changements.

Français

Specifiche tecniche dell'utensile elettrico

Smerigliatrice assiale		CT13576	CT13577
Codice utensile elettrico	[220-230 V ~50/60 Hz]	240086	240093
Potenza nominale	[W]	600	600
Potenza erogata	[W]	400	400
Amperaggio del voltaggio	220-230 V [A]	3	3
Velocità nominale	[min ⁻¹]	33000	33000
Diametro interno mandrino	[mm] [pollici]	10 3/8"	10 3/8"
Ø colletto interno	[mm] [pollici]	6 15/64"	6 15/64"
Peso	[kg] [lb]	1,75 3.86	1,75 3.86
Classe di sicurezza		□ / II	□ / II
Pressione sonora	[dB(A)]	79,37	80
Potenza acustica	[dB(A)]	90,37	91
Vibrazione ponderata	[m/s ²]	—	—

Rumore informazioni



Indossare sempre le cuffie di protezione se la pressione sonora supera gli 85 dB(A).

CE Dichiarazione di conformità

Dichiariamo sotto la nostra piena responsabilità che il prodotto descritto nella sezione "Specifiche tecniche dell'utensile elettrico" è conforme a tutte le disposizioni pertinenti delle Direttive 2006/42/EC e alle relative modifiche, nonché alle seguenti normative:

EN 60745-1:2009 +A11,
EN 60745-2-23:2013,
EN 55014-1:2017,
EN 55014-2:2015,
EN 61000-3-2:2014,
EN 61000-3-3:2013.

Responsabile
della certificazione

Wu Cunzhen

Merit Link International AG
Stabio, Svizzera, 05.06.2020



ATTENZIONE - Per ridurre il rischio di lesioni, l'operatore deve leggere il manuale di istruzioni!

Regole generali di sicurezza



ATTENZIONE! Leggere tutte le avvertenze di sicurezza e tutte le istruzioni. La mancata osservanza delle avvertenze e delle istruzioni può causare scosse elettriche, incendi e / o lesioni gravi.

Conservare tutte le avvertenze e le istruzioni per riferimenti futuri.

Il termine "utensile elettrico" nelle avvertenze si riferisce all'utensile elettrico alimentato dalla rete (via cavo) o alimentato a batteria (senza cavo).

Sicurezza dell'area di lavoro

- **Mantenere l'area di lavoro pulita e ben illuminata.** Zone in disordine e buie favoriscono gli incidenti.
- **Non utilizzare utensili elettrici in zone con atmosfere esplosive, come ad esempio in presenza di liquidi infiammabili, gas o polveri.** Gli utensili creano scintille che possono incendiare la polvere od i fumi.
- **Tenere i bambini e gli astanti lontano dalla zona di lavoro durante l'uso di un utensile elettrico.** Le distrazioni possono far perdere il controllo.

Sicurezza elettrica

- **Le spine dell'utensile elettrico devono corrispondere alle prese. Non modificare mai la spina in nessun modo. Non usare adattatori spina con utensili elettrici con messa a terra (collegamento di massa).** Le spine non modificate e corrispondenti prese elettriche riducono il rischio di scosse elettriche.

- **Evitare il contatto del corpo con superfici collegate a terra o a massa, come tubi, radiatori, frigoriferi, ecc.** C'è un maggior rischio di scossa elettrica, se il vostro corpo viene in contatto con collegamenti a terra o a massa.
- **Non esporre gli utensili elettrici alla pioggia o all'umidità.** Se entra dell'acqua nell'utensile elettrico aumenta il rischio di scosse elettriche.
- **Non rovinare il filo elettrico. Non utilizzare mai il filo per trasportare, tirare o scollegare l'utensile elettrico. Tenere il filo lontano da calore, olio, spigoli vivi o parti in movimento.** Cavi danneggiati o aggrovigliati aumentano il rischio di scosse elettriche.
- **Quando un utensile elettrico è usato all'aperto, utilizzare una prolunga adatta all'uso esterno.** Se si usa un filo adatto per uso all'esterno si riduce il rischio di scosse elettriche.
- **Se non si può evitare di usare un utensile elettrico in un luogo umido, utilizzare un dispositivo di protezione a corrente residua (RCD).** L'uso di un dispositivo di protezione a corrente residua (RCD) riduce il rischio di scosse elettriche. **NOTA!** Il termine "dispositivo di protezione a corrente residua (RCD)" può essere sostituito dal termine "interruttore di circuito salvavita (GFCI)" o "interruttore differenziale (ELCB)".
- **Attenzione!** Non toccare mai le superfici metalliche esposte del riduttore, scudo, e così via poiché il contatto con superfici metalliche interferisce con l'onda elettromagnetica, provocando potenziali lesioni o incidenti.

Sicurezza personale

- **Stare all'erta, guardare quello che si sta facendo e usare il buon senso quando si usa un utensile elettrico. Non utilizzare un utensile elettrico quando si è stanchi o sotto l'influenza di droghe, alcol o medicinali.** Un momento di disattenzione durante l'uso di utensili elettrici può provocare gravi lesioni personali.
- **Usare i dispositivi di protezione individuali. Indossare sempre occhiali protettivi.** Equipaggiamenti protettivi, come mascherina antipolvere, scarpe di sicurezza antiscivolo, casco di sicurezza o protezione per l'udito utilizzati in condizioni appropriate, riducono il rischio di lesioni personali.
- **Prevenire gli avviamenti accidentali. Assicurarsi che l'interruttore sia in posizione off prima di collegare la fonte di alimentazione e / o il gruppo batterie, quando si prende in mano o si trasporta l'utensile.** Trasportare gli utensili elettrici tenendo le dita sull'interruttore oppure alimentare gli utensili con l'interruttore acceso favorisce il verificarsi di incidenti.
- **Rimuovere qualsiasi chiave di regolazione o chiave inglese prima di accendere l'utensile elettrico.** Una chiave inglese o una chiave rimasta attaccata ad un componente in rotazione dell'utensile elettrico può causare lesioni personali.
- **Mantenere una posizione stabile. Mantenere sempre una posizione dei piedi e un bilanciamento corretti.** Ciò consente di controllare meglio l'utensile elettrico in situazioni impreviste.
- **Vestirsi adeguatamente. Non indossare abiti larghi né gioielli. Tenere capelli, indumenti e quanti lontano dai componenti in movimento.** Vestiti larghi, gioielli o capelli lunghi possono impigliarsi nei componenti in movimento.
- **Se è possibile collegare dispositivi per l'aspirazione e la raccolta delle polveri; assicurarsi che questi siano collegati ed utilizzati correttamente.**

L'utilizzo di un aspirapolvere può ridurre i rischi connessi alle polveri.

- **Non permettere che la familiarità acquisita con l'uso frequente di utensili diventi un rilassamento nell'ignorare principi di sicurezza dell'utensile.** Un'azione negligente può causare gravi lesioni in una frazione di secondo.
- **Attenzione!** Gli utensili elettrici possono produrre un campo elettromagnetico durante il funzionamento. Questo campo non può in alcune circostanze interferire con impianti medici attivi o passivi. Per ridurre il rischio di lesioni gravi o mortali, si raccomanda alle persone con impianti medici di consultare il proprio medico e il produttore dell'impianto medico prima di utilizzare questo utensile elettrico.

Uso e manutenzione di un utensile elettrico

- Le persone con attitudini psicofisiche o mentali ridotte così come anche i bambini non possono usare l'utensile elettrico, se non sotto la supervisione o istruiti da una persona responsabile della loro sicurezza circa l'uso dell'utensile elettrico.
- **Non forzare l'utensile elettrico. Utilizzare l'utensile elettrico adatto per l'uso che se ne vuol fare.** L'utensile elettrico corretto farà il lavoro meglio ed in modo più sicuro alla velocità per la quale è stato progettato.
- **Non usare l'utensile elettrico se l'interruttore non è in grado di accenderlo e spegnerlo.** Qualsiasi utensile elettrico che non possa essere controllato con l'interruttore è pericoloso e deve essere riparato.
- **Staccare la spina dalla presa di corrente e / o batteria dall'utensile elettrico prima di effettuare qualsiasi regolazione, cambiare accessori o riparare utensili elettrici.** Tali misure di sicurezza preventive riducono il rischio di avviare in modo accidentale l'utensile elettrico.
- **Conservare gli utensili elettrici inattivi fuori dalla portata dei bambini e non lasciare che utilizzino l'utensile persone che non hanno familiarità con l'utensile elettrico o con le presenti istruzioni.** Gli utensili elettrici sono pericolosi nelle mani di persone non addestrate.
- **Manutenzione degli utensili elettrici. Controllare che tutte le varie parti siano ben allineate, che le parti mobili siano ben collegate, se ci sono componenti rotti e qualsiasi altra condizione che possa compromettere il funzionamento dell'utensile. Se danneggiato, far riparare l'utensile prima dell'uso.** Molti incidenti sono causati da utensili elettrici su cui non è stata effettuata una corretta manutenzione.
- **Mantenere affilati e puliti gli utensili da taglio.** Quando un utensile da taglio è sottoposto a regolare manutenzione ed ha i bordi da taglio ben affilati, è meno probabile che possa grippare ed è più facile da controllare.
- **Utilizzare l'utensile elettrico, gli accessori, attrezzi, ecc. in conformità alle presenti istruzioni, tenendo conto delle condizioni di lavoro e il lavoro da eseguire.** Usare l'utensile elettrico per operazioni diverse da quelle previste potrebbero provocare una situazione pericolosa.
- **Mantenere le maniglie e le superfici di presa asciutte, pulite e prive di olio e grasso.** Maniglie e impugnature sdruciolevoli non consentono una manipolazione sicura e il controllo dell'utensile in situazioni impreviste.
- Si noti che quando si utilizza un utensile elettrico, si prega di tenere l'impugnatura supplementare corretta-

mente, che è utile per mantenere il controllo dell'utensile elettrico. Pertanto, la corretta tenuta può ridurre il rischio di incidenti o infortuni.

Servizio

- **Far riparare l'utensile elettrico da una persona qualificata utilizzando solo parti di ricambio identiche.** Questo assicurerà che sia mantenuta la sicurezza dell'utensile.
- Seguire le istruzioni per la lubrificazione e la sostituzione degli accessori.

Avvertenze di sicurezza speciali

- **Questo utensile elettrico è stato costruito per esser usato come smerigliatrice. Leggere tutte le avvertenze di sicurezza, istruzioni, illustrazioni e le specifiche fornite con questo utensile elettrico.** In caso di mancata osservanza delle istruzioni elencate qui di seguito potrebbero sussistere dei pericoli quali scosse elettriche, incendi e / o gravi incidenti.
- **È sconsigliabile effettuare operazioni di molatura, levigatura, spazzolatura, lucidatura o taglio con questo utensile elettrico.** L'uso dell'utensile per operazioni per le quali non è stato disegnato possono costituire un rischio e causare infortuni personali.
- **Non utilizzare accessori che non sono specificamente progettati e raccomandati dal produttore dell'utensile.** Non vuol dire che se l'accessorio può essere collegato all'utensile elettrico, ne assicura un funzionamento sicuro.
- **La velocità nominale degli accessori abrasivi deve essere almeno uguale alla velocità massima contrassegnata sull'utensile elettrico.** Gli accessori abrasivi che vanno più veloci della loro velocità nominale possono rompersi con lancio di parti.
- **Il diametro esterno e lo spessore del vostro accessorio deve essere all'interno della capacità nominale dell'utensile elettrico.** Accessori di dimensioni non corrette, non possono essere adeguatamente installati e controllati.
- **Le dimensioni del mandrino delle ruote, cilindri abrasivi o qualsiasi altro accessorio devono adattarsi perfettamente al mandrino o bussola di chiusura dell'utensile elettrico.** Gli accessori che non corrispondono all'hardware di montaggio dell'utensile faranno perdere del tutto l'equilibrio, vibrare eccessivamente e possono causare perdita di controllo.
- **Le ruote montate su mandrino, tamburi levigatori, frese o altri accessori devono essere completamente inseriti nella bussola di chiusura o mandrino.** Se il mandrino non è sufficientemente a tenuta e / o la sporgenza della ruota è troppo lunga, la ruota montata potrebbe allentarsi ed essere espulsa ad alta velocità.
- **Non utilizzare un accessorio danneggiato.** Prima di ogni utilizzo ispezionare l'accessorio per esempio sul disco abrasivo la presenza di spaccature e crepe, sui supporti per incrinature, o forte usura, sulla spazzola metallica per fili allentati oppure rotti. Se utensile elettrico o un accessorio cade accidentalmente, verificare la presenza di danni o utilizzare un accessorio intatto. Dopo l'ispezione e l'installazione di un accessorio, posizionarsi lontano dal piano dell'accessorio rotante così come altre persone, e far girare l'utensile elettrico alla massima velocità a vuoto per un minuto. Gli acces-

sori che risultassero danneggiati normalmente si rompono durante questa fase di prova.

- **Indossare dispositivi di protezione individuale.** A seconda dell'applicazione, utilizzare una visiera o occhiali di sicurezza. A seconda dei casi, indossare maschera antipolvere, protezioni per l'udito, guanti e grembiule da officina in grado di fermare piccoli frammenti creati da smerigliatura o altre operazioni. La protezione degli occhi deve essere in grado di arrestare detriti di diverse operazioni. La mascherina anti - polvere o respiratore devono essere in grado di filtrare le particelle generate dall'operazione. L'esposizione prolungata a rumori di alta intensità può causare la perdita dell'udito.
- **Tenere altro personale a distanza di sicurezza dalla zona di lavoro.** Chiunque entri nell'area di lavoro deve indossare indumenti protettivi. Frammenti di pezzi lavorati o di un accessorio rotto possono volare via oltre la zona di lavoro e causare lesioni.
- **Durante un operazione, usare l'utensile elettrico esclusivamente tramite le impugnature con isolate, poiché l'accessorio da taglio potrebbe venire a contatto con fili nascosti o col cavo dell'utensile.** Gli accessori da taglio che entrano in contatto con un filo elettrico potrebbero esporre le parti metalliche dell'utensile causando all'operatore una scossa elettrica.
- **Mantenere una presa salda in mano dell'utensile durante l'avvio.** La coppia di reazione del motore, in quanto si accelera alla velocità massima, può causare lo spostamento dell'utensile.
- **Usare dei morsetti per sostenere il pezzo da lavorare quando praticabile. Non tenere mai un piccolo pezzo da lavorare in una mano e l'utensile elettrico con l'altra mano durante l'uso.** Il bloccaggio di un piccolo pezzo da lavorare consente di utilizzare entrambe le mani per controllare l'utensile elettrico. Materiale tondo come ad esempio perni o tubi hanno la tendenza a rotolare mentre vengono tagliati, e potrebbe succedere che la punta si incastra o rimbalza verso di voi.
- **Posizionare il cavo lontano dell'accessorio da taglio.** Se si perde il controllo, il cavo potrebbe essere tagliato o impigliarsi e la vostra mano o braccio potrebbero essere tirati nell'accessorio rotante.
- **Non appoggiare mai l'utensile elettrico su un piano fino a quando l'accessorio non si è arrestato completamente.** L'accessorio in rotazione potrebbe sfregare sulla superficie e provocare che l'utensile elettrico sia fuori dal vostro controllo.
- **Dopo aver cambiato le punte o effettuato qualsiasi tipo di regolazione, assicurarsi che il dado del collare, mandrino o altri dispositivi di regolazione siano serrati saldamente.** I dispositivi di regolazione non serrati possono inaspettatamente spostarsi, provocando perdita di controllo, perdita dei componenti rotanti che potrebbero essere lanciati dall'utensile violentemente.
- **Non far girare l'utensile elettrico mentre lo state trasportando al vostro fianco.** Il contatto accidentale con l'accessorio rotante può agguantare i vestiti, tirando l'accessorio verso il vostro corpo.
- **Pulire regolarmente le prese d'aria dell'utensile elettrico.** Il ventilatore del motore attira polvere all'interno dell'alloggiamento e l'accumulo eccessivo di polvere metallica può causare rischi elettrici.
- **Non utilizzare l'utensile elettrico vicino a materiali infiammabili.** Le scintille potrebbero incendiare questi materiali.
- **Non utilizzare accessori che richiedano refrigeranti liquidi.** L'utilizzo di acqua o altri liquidi refrigeranti può provocare elettrocuzione o scosse.

Contraccolpi e relative avvertenze

Il contraccolpo è un'improvvisa reazione ad una pressione o impigliatura della ruota in movimento, supporti, cuscinetto o altro tipo di accessorio. Pressione o l'impigliamento provocano il rapido arresto dell'accessorio rotante che a sua volta provoca che l'utensile elettrico fuori controllo sia forzato nella direzione opposta di rotazione dell'accessorio al punto di legatura. Ad esempio, se una ruota abrasiva si impiglia o viene schiacciata dal pezzo, il bordo della ruota che entra nel punto di presa può scavare nella superficie del materiale facendo andar fuori la ruota o causando un contraccolpo. La ruota può scagliarsi verso l'operatore oppure allontanarsi dall'operatore, a seconda della direzione del movimento della ruota nel punto di pressione. In queste condizioni le ruote abrasive possono anche rompersi.

Il contraccolpo è il risultato di un cattivo uso dell'elettrotensile e / o di procedure o condizioni operative errate e può essere evitato adottando le precauzioni appropriate come indicato di seguito.

- **Mantenere una presa salda sull'utensile elettrico e posizionare il corpo e le braccia in modo tale da poter compensare le forze di contraccolpo.** L'operatore può controllare le reazioni di coppia o le forze di contraccolpo, se vengono adottate le dovute precauzioni.
- **Prestare particolare attenzione quando si lavora su angoli, spigoli vivi, ecc. Evitare di rimbalzare e impigliare l'accessorio.** Gli angoli, spigoli taglienti oppure i rimbalzi tendenzialmente fanno impigliare l'accessorio rotante e fanno perdere il controllo oppure causano contraccolpi.
- **Non attaccare una lama dentata.** Queste tipo di lame creano frequenti contraccolpi e perdita di controllo.
- **Introdurre sempre la punta nel materiale nella stessa direzione in cui il tagliente esce dal materiale (che è la stessa direzione in cui vengono gettati i trucioli).** Alimentando l'utensile nella direzione sbagliata provoca il tagliente della punta di uscire dal punto di lavorazione e tirare l'utensile nella direzione di questo avanzamento.
- **Quando si usano accessori rotanti, dischi da taglio, frese ad alta velocità o frese carburo di tungsteno, assicurarsi che il prodotto da lavorare sia bloccato saldamente.** Queste ruote potrebbero incastrarsi se diventano leggermente inclinate nella scanalatura, e possono provocare un contraccolpo. Quando una ruota da taglio si incastra, la ruota stessa di solito si rompe. Quando un accessorio rotante, frese ad alta velocità o frese carburo di tungsteno salta dalla scanalatura potreste perdere il controllo dell'utensile.

Linee guida di sicurezza durante il funzionamento dell'utensile elettrico

Avvertenze di sicurezza specifiche per le operazioni di rettifica

- **Utilizzare solo i tipi di dischi consigliati per il vostro utensile elettrico e solo per le applicazioni consigliate. Ad esempio: non molare con il lato del disco per tagliare.** I dischi abrasivi da taglio sono destinati alla rettifica periferica; le forze laterali applicate a tali dischi possono causare la loro rottura.

- **Per conici e tasselli abrasivi filettati usare solo dischi montati con mandrino intatti con una flangia spalla che sia di dimensioni corrette.** I mandrini appropriati ridurranno la possibilità di rottura.
- **Non applicare una pressione eccessiva su un disco inceppato. Non tentare di effettuare una profondità eccessiva di taglio.** Il sovraccarico del disco aumenta il carico e suscettibilità a torsione o sbavatura del disco nel taglio e la possibilità di contraccolpi o rotture del disco.
- **Non posizionare il corpo in linea o dietro il disco rotante.** Quando il disco, in corrispondenza del punto di lavorazione, si allontana dalla vostra mano, il possibile contraccolpo può spingere il disco che gira e l'utensile elettrico direttamente verso di voi.
- **Quando il disco si inceppa oppure si interrompe un taglio per qualsiasi ragione, spegnere l'utensile elettrico e tenere l'utensile elettrico fermo fino a quando il disco si arresta completamente. Non rimuovere il disco di taglio dal taglio mentre il disco è in movimento altrimenti potrebbero verificarsi dei contraccolpi.** Verificare e intraprendere azioni correttive per eliminare la causa di incastramento o deviazioni del disco.
- **Non riavviare l'operazione di taglio nel pezzo da lavorare. Lasciare che il disco raggiunga la velocità massima e reinserire con cura il disco nel taglio.** Il disco si potrebbe incastrare, sollevare o sobbalzare se l'utensile elettrico viene riavviato quando già inserito nel pezzo da lavorare.
- **Pannelli di supporto o qualsiasi pezzo di grandi dimensioni per ridurre al minimo il rischio di schiacciamento e contraccolpo del disco.** Pezzi da lavorare di grandi dimensioni tendono ad incurvarsi sotto il loro proprio peso. Dei supporti devono essere posti sotto il pezzo da lavorare in prossimità della linea di taglio e vicino al bordo del pezzo da lavorare su entrambi i lati del disco.
- **Prestare particolare attenzione quando si effettua un "taglio tasca" in pareti esistenti o altri settori ciechi.** La parte sporgente del disco può tagliare tubi del gas o dell'acqua, linee elettriche oppure oggetti che possono causare contraccolpo.

Avvertenze di sicurezza specifiche per le smerigliatrici





- **Verificare che la velocità riportata sul disco è uguale o circa la velocità nominale della smerigliatrice.**
- **Assicurarsi che le dimensioni del disco sono compatibili con la smerigliatrice.**
- **I dischi abrasivi devono essere conservati e maneggiati con cura secondo le istruzioni del produttore.**
- **Controllare la mola prima dell'uso, non usare se sono scheggiate, rotte o comunque danneggiate.**
- **Assicurarsi che i dischi e punte montate sono in conformità con le istruzioni del produttore.**
- **Assicurarsi che il prodotto abrasivo è montato e serrato correttamente prima dell'uso ed far funzionare l'utensile elettrico a vuoto per 30 secondi in una posizione sicura; interrompere immediatamente se si riscontrano grosse vibrazioni o vengono rilevati altri difetti.** Se accade questa condizione, controllare l'utensile elettrico per determinare la causa.
- **Non utilizzarlo per tagliare l'acciaio per la rettifica laterale.**

• **Assicurarsi che l'apertura della ventilazione sia libera quando si lavora in condizioni polverose.** Se è necessario eliminare la polvere, assicurarsi di spegnere l'utensile elettrico e scollegare la spina dalla presa.

Simboli usati nel manuale

I simboli qui di seguito sono usati nel manuale di istruzioni, si prega di ricordare il loro significato. Una corretta interpretazione dei simboli consentirà un uso corretto e sicuro dell'apparecchio.

Simbolo	Significato
	Smerigliatrice assiale Sezioni marcate in grigio - impugnatura morbida (con superficie isolata).
	Adesivo numero di serie: CT ... - modello; XX - data di fabbricazione; XXXXXXX - numero di serie.
	Leggi tutte le norme di sicurezza e le istruzioni.
	Indossare occhiali di sicurezza.
	Indossare protezioni per le orecchie.
	Indossare una mascherina antipolvere.
	Scollegare l'apparecchio dalla rete prima dell'installazione o regolazione.
	Senso del movimento.
	Senso di rotazione.
	Bloccato.
	Sbloccato.
	Doppia classe di isolamento / protezione.

Simbolo	Significato
	Attenzione. Importante.
	Un segno che certifica che il prodotto è conforme ai requisiti essenziali delle direttive UE e gli standard armonizzati a livello comunitario.
	Informazioni utili.
	Non smaltire l'apparecchio in un contenitore per rifiuti domestici.

Designazione utensile elettrico

Questo utensile elettrico è stato progettato per l'esecuzione di varie operazioni di smerigliatura (rimozione di bave e spigoli vivi, ecc.) con l'utilizzo di corindoni smeriglianti.

La regolazione della velocità permette l'uso di una vasta gamma di accessori smeriglianti, come per esempio, dischi smeriglianti e lucidanti, nastri smeriglio, ecc.

Componenti dell'utensile elettrico

- 1 Dado serrante
- 2 Mandrino
- 3 Bocche di ventilazione
- 4 Interruttore on / off
- 5 Chiave aperta *
- 6 Morsetto d'aggancio *

* Optional

Non tutti gli accessori illustrati o descritti fanno parte della dotazione standard.

Installazione e regolazione elementi dell'utensile elettrico

Prima di eseguire qualsiasi operazione sull'utensile elettrico, scollegarlo dalla rete elettrica.



Non tirare troppo gli inserti per non danneggiare la filettatura.



Il montaggio / smontaggio / impostazione di alcuni elementi sono simili per tutti gli apparecchi elettrici, in questo caso I modelli specifici non sono indicati nell'illustrazione.

Montaggio mandrino a pinza (vedi fig. 1)

• Tenendo fermo l'alberino **2** con una chiave **5**, svitare il dado di fissaggio **1** con un'altra chiave **5** (vedi fig. 1).

- Inserire il morsetto d'aggancio **6** nel foro dell'alberino dell'utensile elettrico **2**.
- Tenendo fermo l'alberino **2** con una chiave **5**, stringere il dado di fissaggio **1** con le mani senza utilizzare chiavi **5**.

Installazione / rimozione accessori smeriglianti



Assicurarsi che il diametro dell'attacco dell'accessorio smerigliante corrisponda al diametro interno del morsetto d'aggancio **6.**

- Tenendo fermo il mandrino **2** con una chiave **5**, allentare il dado di fissaggio **1** con un'altra chiave **5**.
- Inserire la parte di attacco dell'accessorio smerigliante sul morsetto d'aggancio **6** (per la rimozione, rimuovere l'attacco dal morsetto d'aggancio **6**).
- Tenendo fermo il mandrino **2** con una chiave **5**, stringere il bullone di fissaggio **1** con un'altra chiave **5** (per la rimozione, non stringere il dado di fissaggio **1**).



Non stringere il dado del morsetto **1 senza un accessorio smerigliante installato.**

Funzionamento iniziale dell'utensile elettrico

Utilizzare sempre il corretto voltaggio: il voltaggio elettrico usato deve sempre corrispondere a quello riportato sull'etichetta informativa presente sull'apparecchio elettrico.

Accensione / spegnimento dell'utensile elettrico

[CT13576]

Accensione:

Porre l'Interruttore on / off **4** in posizione "ON".

Spegnimento:

Porre l'Interruttore on / off **4** in posizione "OFF".

[CT13577]

Accensione:

Premere la parte posteriore dell'interruttore on / off **4** e mantenendolo in questa posizione, spostare interruttore on / off **4** in avanti. Premere la parte anteriore dell'interruttore on / off **4** per fissarlo in posizione premuta.

Spegnimento:

Premere la parte posteriore dell'interruttore on / off **4**.

Raccomandazioni sull'uso dell'utensile elettrico



Prima di iniziare qualsiasi operazione, accendere l'utensile elettrico per testarlo, verificare che l'accessorio smerigliante attaccato sia ben fissato e che non sia completamente consumato o danneggiato. Se gli accessori sono danneggiati o consumati, spegnere l'utensile elettrico e procedere alla sostituzione.

- Accendere l'utensile elettrico, aspettare che l'alberino raggiunga la massima velocità e solo allora si può procedere a smerigliare la superficie.
- I migliori risultati per una buona smerigliatura sono ottenuti quando l'utensile elettrico viene mosso con movimenti lenti ed una leggera pressione.
- Evitare di applicare un'eccessiva pressione sull'utensile elettrico, poiché questo non porta a migliori risultati ma provoca solo surriscaldamento del motore ed un rapido consumo dell'accessorio smerigliante.
- Non usare accessori smeriglianti già eccessivamente usati.
- Accessori smeriglianti difettosi (forma cilindrica difettosa, consumo non uniforme, ecc.) possono essere corretti con l'asta levigante. **Attenzione: non cercare di correggere un danneggiamento radiale di un accessorio smerigliante con l'asta levigante.**

Manutenzione dell'utensile elettrico / misure preventive

Prima di eseguire qualsiasi operazione sull'utensile elettrico, scollegarlo dalla rete elettrica.

Pulitura dell'utensile elettrico

Una condizione indispensabile per un uso sicuro e a lungo termine dell'utensile elettrico è quella di tenerlo pulito. Nel trattamento prolungato dei metalli, le polveri si possono accumulare all'interno dell'utensile elettrico. Passare dunque con regolarità sull'utensile elettrico dell'aria compressa attraverso i fori dell'aria **3**.

Servizio post-vendita e application service

Il nostro servizio post-vendita risponde alle vostre domande riguardanti la manutenzione e la riparazione del prodotto, così come parti di ricambio. Informazioni su centri di servizio, schemi delle parti e informazioni su parti di ricambio possono essere trovate a: www.crown-tools.com.

Trasporto degli apparecchi elettrici

- Categorieamente non far cadere alcun oggetto sulla confezione durante il trasporto.
- Durante lo scarico / carico, non si possono utilizzare qualsiasi tipo di tecnologia che funziona sul principio bloccaggio imballaggio.

Protezione dell'ambiente



Riciclare la materia prima invece di buttarla.

L'utensile elettrico, accessori e imballaggio devono essere selezionati per essere riciclati nel rispetto dell'ambiente.

Le parti in plastica sono contrassegnate per la raccolta differenziata.

Queste istruzioni sono stampate su carta riciclata prodotta senza cloro.

Il produttore si riserva il diritto di apportare modifiche.

Italiano

Especificaciones de la herramienta eléctrica

Amoladora plana		CT13576	CT13577
Código de la herramienta eléctrica	[220-230 V ~50/60 Hz]	240086	240093
Potencia absorbida	[W]	600	600
Potencia de salida	[W]	400	400
Amperaje en el voltaje	220-230 V [A]	3	3
Velocidad nominal	[min ⁻¹]	33000	33000
Diámetro interno del vástago	[mm] [pulgadas]	10 3/8"	10 3/8"
Ø interior de la boquilla	[mm] [pulgadas]	6 15/64"	6 15/64"
Peso	[kg] [lb]	1,75 3.86	1,75 3.86
Clases de protección		□ / II	□ / II
Presión acústica	[dB(A)]	79,37	80
Potencia acústica	[dB(A)]	90,37	91
Vibración ponderada	[m/s ²]	—	—

Información sobre ruidos



Tome medidas adecuadas para proteger sus oídos cuando la presión acústica exceda el valor de 85 dB(A).

CE Declaración de conformidad

Declaramos bajo nuestra exclusiva responsabilidad, que el producto descrito en los "Especificaciones de la herramienta eléctrica" cumple con todas las disposiciones correspondientes de las directivas 2006/42/EC inclusive sus modificaciones y esta en conformidad con las siguientes normas:

EN 60745-1:2009 +A11,
EN 60745-2-23:2013,
EN 55014-1:2017,
EN 55014-2:2015,
EN 61000-3-2:2014,
EN 61000-3-3:2013.

Gerente de certificación

Wu Cunzhen

Merit Link International AG
Stabio, Suiza, 05.06.2020

Reglas de seguridad generales



¡ADVERTENCIA! Leer todas las instrucciones y advertencias de seguridad. El incumplimiento de las advertencias e instrucciones puede provocar una descarga eléctrica, incendio y / o lesiones graves.

Conservar todas las advertencias e instrucciones para referencia en el futuro.

El término "herramienta eléctrica" en las advertencias se refiere a su herramienta eléctrica accionada por la red eléctrica (con cable) o a una herramienta eléctrica accionada por batería (inalámbrica).

Seguridad en el área de trabajo

- **Mantenga el área de trabajo limpia y bien iluminada.** Las áreas desordenadas u oscuras dan lugar a accidentes.
- **No utilice herramientas eléctricas en atmósferas explosivas, como en presencia de líquidos inflamables, gases o polvo.** Las herramientas eléctricas crean chispas que pueden encender el polvo o los vapores.
- **Mantenga alejados a los niños y espectadores mientras maneja una herramienta eléctrica.** Las distracciones pueden hacer que pierda el control.

Seguridad frente a la electricidad

- **El enchufe macho de conexión, debe ser conectado solamente a un enchufe hembra de las características técnicas del enchufe macho en materia.**



ADVERTENCIA - ¡Para reducir el riesgo de lesiones, el usuario debe leer el manual de instrucciones!

Nunca modifique el enchufe de ninguna manera. No utilice enchufes adaptadores con herramientas eléctricas conectadas a tierra. Los enchufes no modificados y los tomacorrientes correspondientes reducirán el riesgo de descarga eléctrica.

- **Evite el contacto del cuerpo con superficies conectadas a tierra, tales como tuberías, radiadores, estufas y refrigeradores.** Existe un mayor riesgo de descarga eléctrica si su cuerpo tiene descarga a tierra.
- **No exponga las herramientas eléctricas a la lluvia o a condiciones húmedas.** Si entra agua a una herramienta eléctrica aumentará el riesgo de descarga eléctrica.
- **No abuse del cable. Nunca use el cable para transportar, tirar o desenchufar la herramienta eléctrica. Mantenga el cable alejado de calor, aceite, bordes afilados o partes móviles.** Los cables dañados o enredados aumentan el riesgo de descarga eléctrica.
- **Si el cable de alimentación está dañado, debe ser sustituido por el fabricante, por su servicio posventa o por personal cualificado similar con el fin de evitar un peligro.**
- **Cuando utilice una herramienta eléctrica al aire libre, utilice un alargue adecuado para uso en exteriores.** El uso de un cable adecuado para uso en exteriores reduce el riesgo de descarga eléctrica.
- **Si el uso de una herramienta eléctrica en una ubicación húmeda es inevitable, utilice un suministro protegido de dispositivo de corriente residual (RCD).** El uso de un RCD reduce el riesgo de descarga eléctrica. ¡NOTA! El término "dispositivo de corriente residual (RCD)" puede sustituirse por el término "interruptor de circuito de falla a tierra (GFCI)" o "disyuntor de fuga a tierra (ELCB)".
- **¡Advertencia!** Nunca toque las superficies metálicas expuestas en la caja de velocidades, el protector, etc., porque si se tocan las superficies metálicas se verán afectadas por la onda electromagnética y se causarán lesiones o accidentes potenciales.

Seguridad personal

- **Manténgase alerta, observe lo que está haciendo y use el sentido común cuando opere una herramienta eléctrica. No use una herramienta eléctrica si está cansado o bajo la influencia de drogas, alcohol o medicamentos.** Un momento de inatención al operar herramientas eléctricas puede producir lesiones personales graves.
- **Use equipo de protección personal. Siempre lleve protección ocular.** Equipos de protección como máscaras antipolvo, zapatos de seguridad antideslizantes, cascos o protección auditiva usados para condiciones apropiadas reducirán las lesiones personales.
- **Evite el arranque involuntario. Asegúrese de que el interruptor esté en la posición de apagado antes de conectar la fuente de alimentación y / o el bloque de baterías, recoger o transportar la herramienta.** Llevar las herramientas eléctricas con el dedo en el interruptor o conectar las herramientas eléctricas con el interruptor en encendido da lugar a accidentes.
- **Saque cualquier llave de ajuste o llave de tuerca antes de encender la herramienta eléctrica.** Si se deja una llave de ajuste o llave de tuerca unida a una parte giratoria de la herramienta eléctrica se pueden producir lesiones personales.
- **No adopte una postura forzada. Mantenga la postura y el equilibrio en todo momento.** Esto per-

mite un mejor control de la herramienta eléctrica en situaciones inesperadas.

- **Use ropa adecuada. No use prendas sueltas o joyas. Mantenga el cabello, la ropa y los guantes alejados de las partes móviles.** La ropa suelta, las joyas o el pelo largo pueden quedar atrapados en las partes móviles.
- **Si se proporcionan dispositivos para la conexión de las instalaciones de extracción y recolección de polvo, asegúrese de que se conecten y utilicen correctamente.** El uso del dispositivo para la recolección de polvo puede reducir los peligros relacionados con el polvo.
- **No deje que la familiaridad obtenida con el uso frecuente de herramientas le permita ser complaciente e ignorar los principios de seguridad de las herramientas.** Una acción descuidada puede causar lesiones graves en una fracción de segundo.
- **¡Advertencia!** Las herramientas eléctricas pueden producir un campo electromagnético durante el funcionamiento. Este campo puede interferir en algunas circunstancias con los implantes médicos activos o pasivos. Para reducir el riesgo de lesiones graves o mortales, recomendamos a las personas con implantes médicos consultar a su médico y al fabricante de implantes médicos antes de operar esta herramienta eléctrica.

Uso y cuidado de la herramienta eléctrica

- Las personas con aptitudes psicofísicas o mentales disminuidas, así como los niños no pueden operar la herramienta eléctrica, si no son supervisados o instruidos sobre el uso de la herramienta eléctrica por una persona responsable de su seguridad.
- **No fuerce la herramienta eléctrica. Utilice la herramienta eléctrica adecuada para su aplicación.** La herramienta eléctrica correcta hará el trabajo mejor y más seguro a la velocidad para la que fue diseñada.
- **No utilice la herramienta eléctrica si el interruptor no la enciende y apaga.** Cualquier herramienta eléctrica que no pueda ser controlada con el interruptor es peligrosa y debe ser reparada.
- **Desconecte el enchufe de la fuente de alimentación y / o la batería de la herramienta eléctrica antes de realizar cualquier ajuste, cambiar accesorios o guardarla.** Estas medidas preventivas de seguridad reducen el riesgo de arrancar la herramienta accidentalmente.
- **Guarde las herramientas eléctricas inactivas fuera del alcance de los niños y no permita que las personas que no estén familiarizadas con la herramienta eléctrica o estas instrucciones la utilicen.** Las herramientas eléctricas son peligrosas en manos de usuarios inexpertos.
- **Mantenimiento de las herramientas eléctricas** Compruebe si la herramienta está desalineada, si las piezas móviles están atascadas, si hay piezas rotas o cualquier otra condición que pueda afectar el funcionamiento de la herramienta eléctrica. Si está dañada, haga reparar la herramienta eléctrica antes de usarla. Muchos accidentes son causados por el mantenimiento deficiente de las herramientas eléctricas.
- **Mantenga las herramientas de corte, afiladas y limpias.** Las herramientas de corte adecuadamente mantenidas con bordes afilados son menos propensas a empastarse y más fáciles de controlar.

• **Utilice la herramienta eléctrica, los accesorios y las brocas de las herramientas, etc. de acuerdo con estas instrucciones, teniendo en cuenta las condiciones de trabajo y el trabajo a realizar.** El uso de la herramienta eléctrica para operaciones diferentes de las previstas podría producir una situación peligrosa.

• **Mantenga las manijas y las superficies de agarre secas, limpias y libres de aceite y grasa.** Las manijas y las superficies de agarre resbaladizas no permiten un manejo y un control seguros de la herramienta en situaciones inesperadas.

• **Tenga en cuenta que cuando utilice una herramienta eléctrica debe sostener la manija auxiliar correctamente, esto es útil para controlar la herramienta eléctrica.** Por lo tanto, sostenerla de manera adecuada puede reducir el riesgo de accidentes o lesiones.

Servicio

• **Haga reparar su herramienta eléctrica por personal de reparación calificado que use solamente piezas de repuesto idénticas.** Esto asegurará que se mantenga la seguridad de la herramienta eléctrica.

• **Siga las instrucciones para lubricar y cambiar los accesorios.**

Advertencias especiales de seguridad

• **Esta herramienta eléctrica está prevista para funcionar como rectificadora. Lea todas las advertencias de seguridad, instrucciones, ilustraciones y especificaciones proporcionadas con esta herramienta eléctrica.** El incumplimiento de todas las instrucciones que se enumeran a continuación puede provocar una descarga eléctrica, incendio y / o lesiones graves.

• **No se recomienda realizar las operaciones como la de lijado, cepillado con alambre, pulido o corte con esta herramienta eléctrica.** Las operaciones para las que la herramienta eléctrica no fue diseñada pueden crear un riesgo y causar lesiones personales.

• **No utilice accesorios que no estén específicamente diseñados y recomendados por el fabricante de la herramienta.** El hecho de que el accesorio se pueda conectar a la herramienta eléctrica no garantiza una operación segura.

• **La velocidad nominal de los accesorios de rectificado debe ser al menos igual a la velocidad máxima marcada en la herramienta eléctrica.** Los accesorios de rectificado que funcionan más rápido que su velocidad nominal podrían romperse y salir volando.

• **El diámetro exterior y el espesor de su accesorio deben estar dentro de la capacidad nominal de su herramienta eléctrica.** Los accesorios de tamaño incorrecto no se pueden controlar adecuadamente.

• **El tamaño del eje de las ruedas, los tambores de lijado o cualquier otro accesorio deben encajar adecuadamente en el eje o sujeción de la herramienta eléctrica.** Los accesorios que no coinciden con el equipo de montaje de la herramienta eléctrica se desequilibrarán, vibrarán excesivamente y podrán causar la pérdida de control.

• **Las ruedas montadas en el mandril, los tambores de lijado, las cuchillas u otros accesorios**

deben insertarse completamente en la sujeción o en el portabrocas. Si el mandril no se sostiene suficientemente y / o la parte saliente de la rueda es demasiado larga, la rueda montada puede soltarse y ser expulsada a gran velocidad.

• **No utilice un accesorio dañado. Antes de cada uso, inspeccione el accesorio, por ejemplo las ruedas abrasivas para detectar virutas y grietas, el tambor de lijado para detectar grietas, desgarró o exceso de desgaste, el cepillo de alambre para detectar cables sueltos o agrietados. Si la herramienta eléctrica o el accesorio se caen, inspeccione si hay daños o instale un accesorio sin daños. Después de inspeccionar e instalar un accesorio, colóquese usted y los espectadores alejados del plano del accesorio giratorio y haga funcionar la herramienta eléctrica a la máxima velocidad sin carga durante un minuto.** Los accesorios dañados normalmente se rompen durante este tiempo de prueba.

• **Use el equipo de protección personal. Según la aplicación, utilice un protector facial, gafas o antiparras de seguridad. De ser necesario, use máscaras antipolvo, protectores para los oídos, guantes y delantal de taller para detener fragmentos abrasivos o de piezas de trabajo pequeños. La protección ocular debe ser capaz de detener las partículas voladoras generadas por diversas operaciones.** La máscara antipolvo o el respirador debe ser capaz de filtrar las partículas generadas por la operación. La exposición prolongada a los ruidos de alta intensidad puede causar la pérdida de audición.

• **Mantenga a las personas a una distancia segura del área de trabajo. Cualquier persona que entre al área de trabajo debe usar equipo de protección personal.** Los fragmentos de la pieza de trabajo o de un accesorio roto pueden volar y causar lesiones más allá del área de operación inmediata.

• **Sujete la herramienta eléctrica únicamente por las superficies de sujeción aisladas, cuando realice una operación en la que el accesorio de corte pueda entrar en contacto con cables ocultos o con su propio cable.** Un accesorio de corte que entre en contacto con un cable con corriente puede hacer que las partes metálicas expuestas de la herramienta eléctrica tengan corriente y podrían causar una descarga eléctrica al operario.

• **Sostenga siempre la herramienta firmemente en su(s) mano(s) durante el arranque.** El torque de reacción del motor, a medida que acelera a su máxima velocidad, puede hacer que la herramienta se tuerza.

• **Utilice abrazaderas para sostener la pieza de trabajo siempre que sea práctico. Nunca sostenga una pieza de trabajo pequeña con una mano y la herramienta con la otra mano mientras esté en uso.** La sujeción con abrazadera de una pieza de trabajo pequeña le permitirá utilizar la(s) mano(s) para controlar la herramienta. El material redondo, como los espigas de madera, las tuberías o los tubos, tienden a girar cuando se cortan, y pueden hacer que la broca se atasque o salte hacia usted.

• **Coloque el cable alejado del accesorio giratorio.** Si pierde el control, el cable se puede cortar o enganchar y su mano o brazo puede ser jalado por el accesorio giratorio.

• **Nunca deje la herramienta eléctrica hasta que el accesorio se haya detenido completamente.** El accesorio giratorio puede engancharse en la superficie y la herramienta eléctrica se puede descontrolar.

- Después de cambiar las brocas o de realizar cualquier ajuste, asegúrese de que la tuerca de sujeción, el portabrocas o cualquier otro dispositivo de ajuste estén firmemente ajustados. Los dispositivos de ajuste flojos pueden generar un cambio inesperado y causar la pérdida de control; los componentes giratorios sueltos serán lanzados violentamente.
- **No haga funcionar la herramienta eléctrica mientras la lleva a su lado.** El contacto accidental con el accesorio giratorio podría enganchar su ropa, acercando el accesorio a su cuerpo.
- **Limpie regularmente las rejillas de ventilación de la herramienta eléctrica.** El ventilador del motor atraerá el polvo al interior de la carcasa y la acumulación excesiva del metal en polvo puede causar riesgos eléctricos.
- **No utilice la herramienta eléctrica cerca de materiales inflamables.** Las chispas podrían encender estos materiales.
- **No utilice accesorios que necesiten líquido refrigerante.** El uso de agua u otros refrigerantes líquidos puede resultar en electrocución o descargas.

Contragolpe y advertencias relacionadas

El contragolpe es una reacción repentina de un accesorio pinzado o enganchado como una rueda giratoria, una banda de lijado, un cepillo o cualquier otro. El desgaste o enganche provoca un rápido bloqueo del accesorio giratorio que a su vez hace que la herramienta eléctrica descontrolada sea forzada en la dirección opuesta a la rotación del accesorio.

Por ejemplo, si una rueda abrasiva queda enganchada o pinzada en la pieza de trabajo, el borde de la rueda que está entrando en el punto de pinzamiento puede cavar en la superficie del material haciendo que la rueda salga o dé un contragolpe. La rueda puede saltar hacia adelante o alejándose del operador, dependiendo de la dirección del movimiento de la rueda en el punto de pinzamiento. Las ruedas abrasivas también pueden romperse bajo estas condiciones.

El contragolpe es el resultado de un mal uso de la herramienta eléctrica y / o procedimientos o condiciones de funcionamiento incorrectos y puede evitarse tomando las precauciones adecuadas que se indican a continuación.

- **Mantenga un agarre firme en la herramienta eléctrica y posición su cuerpo y brazo para permitirle resistir las fuerzas de contragolpe.** El operador puede controlar las fuerzas de contragolpe, si se toman las precauciones adecuadas.
- **Tenga especial cuidado cuando trabaje esquinas, bordes afilados, etc. Evite el rebote y enganche del accesorio.** Las esquinas, los bordes afilados o los rebotes tienen una tendencia a enganchar el accesorio giratorio y causar pérdida de control o contragolpe.
- **No conecte una cuchilla de sierra dentada.** Estas cuchillas crean contragolpes frecuentes y pérdida de control.
- **Siempre introducir la broca en el material en la misma dirección en que sale el filo de corte del material (que es la misma dirección en la que se arrojan las virutas).** Cuando alimente la herramienta en la dirección equivocada, el borde cortante de la broca saldrá del trabajo y empujará la herramienta en la dirección de esta alimentación.

- **Cuando utilice limas giratorias, ruedas de corte, cortadores de alta velocidad o cortadores de carburo de tungsteno, siempre sujete el trabajo firmemente con abrazaderas.** Estas ruedas se trabarán si se inclinan ligeramente en la ranura, y se pueden causar un contragolpe. Cuando una rueda de corte se traba, normalmente la rueda se rompe. Cuando una lima giratoria, cortador de alta velocidad o cortador de carburo de tungsteno se traba, puede saltar de la ranura y usted podría perder el control de la herramienta.

Guías de seguridad durante el funcionamiento de la herramienta eléctrica

Advertencias de seguridad específicas para las operaciones de rectificado



- **Usar sólo tipos de ruedas que se recomiendan para su herramienta eléctrica y sólo para las aplicaciones recomendadas. Por ejemplo: no rectificarse con el lateral de una rueda de corte.** Las ruedas de corte abrasivas sirven para el rectificado periférico, si se aplican fuerzas laterales a estas ruedas se pueden romper.
- **Para los conos y tapones abrasivos roscados, utilice únicamente los mandriles de rueda no dañados con una pestaña de reborde ininterrumpido con el tamaño y la longitud correctos.** Los mandriles adecuados reducirán la posibilidad de que se rompa.
- **No "atascar" una rueda de corte, ni aplicar presión excesiva. No intentar hacer un corte excesivamente profundo.** Someter la rueda a excesiva tensión aumenta la carga y la susceptibilidad a la torsión o el enganche de la rueda en el corte y la posibilidad de contragolpe o rotura de la rueda.
- **No colocar su mano en línea con y detrás de la rueda giratoria.** Cuando la rueda, en el punto de operación, se mueva alejándose de su mano, un posible contragolpe puede impulsar la rueda giratoria y la herramienta eléctrica directamente hacia usted.
- **Cuando la rueda se aprisione o enganche o al interrumpir un corte por cualquier motivo, desconectar la herramienta eléctrica y mantenga la herramienta eléctrica inmóvil hasta que la rueda se detenga completamente. Nunca intentar sacar la rueda de corte del corte mientras la rueda está en movimiento, de lo contrario podría producirse un contragolpe.** Investigar y tomar medidas correctivas para eliminar la causa del atascamiento de la rueda.
- **No reiniciar la operación de corte en la pieza de trabajo. Dejar que la rueda alcance la velocidad máxima y volver a entrar con cuidado en el corte.** La rueda se puede atascar, subir o dar un contragolpe si la herramienta eléctrica se vuelve a colocar en la pieza de trabajo.
- **Sostener los paneles o cualquier pieza de trabajo de gran tamaño para minimizar el riesgo de atascamiento y contragolpe de la rueda.** Las piezas de trabajo grandes tienden a hundirse por su propio peso. Se deben colocar soportes debajo de la pieza de trabajo, cerca de la línea de corte y cerca del borde de la pieza de trabajo a ambos lados de la rueda.
- **Tenga mucho cuidado cuando realice "cortes internos" en paredes existentes u otras áreas ocultas.** La cuchilla sobresaliente puede cortar caños de gas o agua, cableado eléctrico u objetos que pueden causar contragolpe.











Advertencias de seguridad específicas para las rectificadoras

- Revisar que la velocidad marcada en la rueda sea igual o esté alrededor de la velocidad nominal de la rectificadora.
- Asegurarse de que las dimensiones de la rueda sean compatibles con la rectificadora.
- Las ruedas abrasivas se deben guardar y manipular con cuidado de acuerdo con las instrucciones del fabricante.
- Inspeccionar la rueda de rectificado antes de usarla, no utilizar productos astillados, agrietados o defectuosos de alguna otra forma.
- Asegurarse de que las ruedas y los puntos montados se coloquen de acuerdo con las instrucciones del fabricante.
- Asegurarse de que el producto abrasivo esté correctamente montado y ajustado antes de usar y hacer funcionar la herramienta sin carga durante 30 segundos en una posición segura, detener inmediatamente si se detectan vibraciones considerables u otros defectos. Si se produce esta condición, revisar la herramienta eléctrica para determinar la causa.
- No usar para cortar acero para el rectificado lateral.
- Asegurarse de que la abertura de ventilación esté abierta cuando trabaje en condiciones polvorientas. Si es necesario limpiar el polvo, asegurarse de apagar la rectificadora y desconectarla del punto de alimentación.

Símbolos usados en el manual

Los siguientes símbolos se utilizan en el manual de instrucciones, recuerde sus significados. La interpretación correcta de los símbolos le permitirá el uso correcto y seguro de la herramienta eléctrica.

Símbolo	Significado
	Amoladora plana Secciones marcadas con gris - agarre suave (con superficie aislada).
	Etiqueta con número de serie: CT ... - modelo; XX - fecha de fabricación; XXXXXXX - número de serie.
	Lea todas las reglas e instrucciones de seguridad.
	Use gafas de seguridad.

Símbolo	Significado
	Use protectores para los oídos.
	Use una máscara antipolvo.
	Desconecte la herramienta eléctrica de la red antes de instalarla o ajustarla.
	Dirección del movimiento.
	Dirección de la rotación.
	Bloqueado.
	Desbloqueado.
	Doble aislamiento / clase de protección.
	Atención. Importante.
	Un signo que certifica que el producto cumple con los requisitos esenciales de las directivas de la UE y las normas armonizadas de la UE.
	Información útil.
	No deseche la herramienta eléctrica en un recipiente de basura doméstica.

Designación de la herramienta eléctrica

Esta herramienta eléctrica fue diseñada para realizar distintos tipos de operaciones de esmerilado (eliminación de rebabas y bordes filosos, etc.) sin accesorios de esmerilados en el corindón. El ajuste de velocidad hace posible el uso de una amplia variedad de accesorios de esmerilados, tales como discos de amolar, discos de pulido, cinta esmeril, etc.

Componentes de la herramienta eléctrica

- 1 Tuerca de traba
- 2 Vástago
- 3 Ranuras de ventilación
- 4 Interruptor de encendido / apagado
- 5 Llave inglesa abierta*
- 6 Mandril de casquillo*

* Accesorios

No todos los accesorios fotografiados o descritos están incluidos en el envío estándar.

Instalación y regulación de los elementos de la herramienta eléctrica

Antes de llevar a cabo cualquier trabajo sobre la herramienta eléctrica, debe desconectarse de la fuente de energía.



No apriete demasiado los elementos de ajuste para evitar dañar el hilo.



El montaje / desmontaje / configuración de algunos de los elementos es el mismo para todos los modelos de la herramienta eléctrica, en este caso los modelos específicos no están indicados en la ilustración.

Montaje del mandril del casquillo (ver fig. 1)

- Mientras sostiene el vástago 2 con la llave inglesa abierta 5, desatornille la tuerca de fijación 1 con otra llave inglesa abierta 5 (ver fig. 1).
- Inserte la abrazadera de casquillo 6 en el orificio del vástago 2 de la herramienta eléctrica.
- Mientras sostiene el vástago 2 con la llave inglesa 5, ajuste la tuerca de fijación 1 con la mano, sin utilizar una segunda llave inglesa 5.

Instalación / extracción del accesorio para esmerilar



Asegúrese de que el diámetro del vástago del accesorio para esmerilar corresponda al diámetro interno de la abrazadera de casquillo 6.

- Mientras sostiene el vástago 2 con la llave inglesa abierta 5, afloje la tuerca de fijación 1 con otra llave inglesa abierta 5.
- Inserte el vástago del accesorio para esmerilar en la abrazadera del casquillo 6 (al sacarlo, saque el vástago del accesorio para esmerilar de la abrazadera de casquillo 6).
- Mientras sostiene el vástago 2 con la llave inglesa abierta 5, ajuste la tuerca de fijación 1 con otra llave inglesa abierta 5 (al sacarlo, no ajuste la tuerca de fijación 1).



No ajuste la tuerca de fijación 1 sin las herramientas para esmerilar.

Funcionamiento inicial de la herramienta eléctrica

Utilice siempre la tensión adecuada de la red: la tensión de la red debe coincidir con la información citada en la placa de identificación de la herramienta eléctrica.

Encendido / apagado de la herramienta eléctrica

[CT13576]

Encender:

Mueva el interruptor de encendido / apagado 4 a la posición "ON".

Apagar:

Mueva el interruptor de encendido / apagado 4 a la posición "OFF".

[CT13577]

Encender:

Presione la parte posterior del interruptor de encendido / apagado 4 y mientras lo sostiene en esta posición, avance / deje el interruptor 4 hacia adelante. Presione la parte frontal del interruptor de encendido / apagado 4 para fijarlo en la posición presionado.

Apagar:

Empuje la parte posterior del interruptor de encendido / apagado 4.

Recomendaciones sobre el funcionamiento



Antes de comenzar la operación, encienda la herramienta eléctrica para comprobar que los accesorios para esmerilar estén bien ajustados y para asegurarse de que no hay desgaste radial en el accesorio para esmerilar. Si se detecta desgaste radial, apague la herramienta eléctrica y reemplace el accesorio defectuoso.

- Encienda la herramienta eléctrica, espere hasta que el vástago alcance la velocidad máxima y sólo entonces comience a esmerilar la superficie cercana al objetivo tratado.
- Se obtienen mejores resultados en el esmerilado cuando la herramienta eléctrica se mueve con suavidad mientras se la presiona levemente.
- Evite aplicar presión excesiva a la herramienta eléctrica, ya que esto no producirá mejores resultados, sino que sobrecargará el motor y conducirá a un desgaste más rápido del accesorio para esmerilar.
- Nunca utilice los accesorios para esmerilar gastados de manera no uniforme.
- Los defectos de los accesorios para esmerilar gastados (desviación en la forma cilíndrica, desgaste no uniforme, etc.) pueden corregirse mediante la vara para esmerilar. **Precaución: nunca intente corregir el desgaste radial de un accesorio para esmerilar con la palanca para asentado del filo.**

Mantenimiento de la herramienta eléctrica / medidas preventivas

Antes de llevar a cabo cualquier trabajo sobre la herramienta eléctrica, debe desconectarse de la fuente de energía.

Limpieza de la herramienta eléctrica

Una condición indispensable para un uso seguro a largo plazo de la herramienta eléctrica es mantenerla limpia. Durante el tratamiento prolongado del metal, es posible que se acumule polvo conductor de corriente dentro de la herramienta eléctrica. Con frecuencia limpie la herramienta con aire comprimido a través de las ranuras de ventilación 3.

Servicio de post-venta y servicio de aplicaciones

Nuestro servicio de post-venta responde a sus preguntas sobre el mantenimiento y la reparación de su producto, así como también sobre los repuestos. La información sobre los centros de servicio, los diagramas de las piezas y sobre los repuestos también se puede encontrar en: www.crown-tools.com.

Cómo transportar las herramientas eléctricas

- Está terminantemente prohibido dejarlas caer para que no se produzca ningún impacto mecánico en el embalaje durante el transporte.
- Cuando se descarguen / carguen, no se permite usar ningún tipo de tecnología que funcione bajo el principio de sujeción de embalajes.

Protección del medio ambiente



Recicle las materias primas en lugar de eliminarlas como basura.

Las herramientas, los accesorios y el embalaje deberían seleccionarse para un reciclado cuidadoso del medio ambiente. Las piezas de material plástico están marcadas para un reciclado selectivo. Estas instrucciones están impresas sobre papel reciclado sin la utilización de cloro.

Especificações da ferramenta eléctrica

Rebarbadora reta		CT13576	CT13577
Código da ferramenta eléctrica	[220-230 V ~50/60 Hz]	240086	240093
Potência nominal absorvida	[W]	600	600
Potência de saída	[W]	400	400
Amperagem na voltagem	220-230 V [A]	3	3
Velocidade nominal	[min ⁻¹]	33000	33000
Diâmetro interior do eixo	[mm] [polegadas]	10 3/8"	10 3/8"
Ø interior da pinça de aperto	[mm] [polegadas]	6 15/64"	6 15/64"
Peso	[kg] [lb]	1,75 3.86	1,75 3.86
Classe de protecção		□ / II	□ / II
Pressão sonora	[dB(A)]	79,37	80
Potência sonora	[dB(A)]	90,37	91
Vibrações	[m/s ²]	—	—

Informações sobre ruído



Use protectores auditivos quando a potência sonora ultrapassar 85 dB(A).

CE Declaração de conformidade

Declaramos sob nossa inteira responsabilidade que o produto descrito nos "Especificações da ferramenta eléctrica" esta em conformidade com todas as disposições pertinentes das Directivas 2006/42/EC incluindo suas alterações, e em conformidade com as seguintes normas:

EN 60745-1:2009 +A11,
EN 60745-2-23:2013,
EN 55014-1:2017,
EN 55014-2:2015,
EN 61000-3-2:2014,
EN 61000-3-3:2013.

Gestor de
certificação

Wu Cunzhen

Merit Link International AG
Stabio, Suíça, 05.06.2020

Regras gerais de segurança



AVISO! Leia todos os avisos de segurança e todas as instruções. O incumprimento das instruções e avisos de segurança pode ter como consequência a existência de perigo de incêndio, de choques eléctricos e / ou de lesões graves.

Guarde todos os avisos e instruções para futuras referências.

O termo "ferramenta eléctrica" nos avisos diz respeito à sua ferramenta alimentada pela rede (com fio) ou com bateria (sem fio).

Segurança na área de trabalho

- **Mantenha a área de trabalho limpa e bem iluminada.** Áreas desarrumadas ou escuras são propícias a acidentes.
- **Não ligue ferramentas eléctricas em atmosferas explosivas, tal como na presença de líquidos inflamáveis, gases ou pó.** As ferramentas eléctricas geram faíscas que podem provocar a ignição dos fumos ou pó.
- **Mantenha as crianças e pessoas que passem afastadas enquanto trabalhar com uma ferramenta eléctrica.** As distrações podem fazer com que perca o controlo.

Segurança eléctrica

- **As fichas da ferramenta eléctrica têm de corresponder à tomada. Nunca modifique a ficha de algum modo. Não utilize qualquer adaptador com**



AVISO - Para reduzir o risco de lesões, o utilizador tem de ler o manual de instruções!

ferramentas elétricas com ligação à terra. Fichas não modificadas e tomadas correspondentes reduzem o risco de choque elétrico.

- **Evite o contacto do corpo com superfícies ligadas à terra, tais como tubos, radiadores, bases e frigoríficos.** Existe um risco acrescido de choque elétrico se o seu corpo estiver ligado à terra.

- **Não exponha as ferramentas elétricas à chuva ou a condições húmidas.** A entrada da água na ferramenta elétrica aumentará o risco de choque elétrico.

- **Não force o fio da alimentação. Nunca utilize o fio para transportar, puxar ou desligar a ferramenta elétrica.** Mantenha o fio afastado do calor, óleo, arestas afiadas ou peças móveis. Fios danificados ou presos aumentam o risco de choque elétrico.

- **Quando estiver a trabalhar com uma ferramenta elétrica ao ar livre, utilize uma extensão adequada para a utilização no exterior.** A utilização de um fio adequado ao exterior reduz o risco de choque elétrico.

- **Se for inevitável trabalhar com uma ferramenta elétrica num local húmido, use uma alimentação protegida por um dispositivo de corrente residual (DCR).** A utilização de um DCR reduz o risco de choque elétrico. **NÓTA!** O termo "dispositivo de corrente residual (DCR)" pode ser substituído pelo termo "interruptor de circuito de falha de ligação à terra (ICFLT)" ou "disjuntor de circuito de fuga de terra (DCFT)".

- **Aviso!** Nunca toque nas superfícies de metal expostas na caixa de velocidades, proteção, etc., pois tocar nas superfícies de metal interfere com as ondas eletromagnéticas, podendo assim causar lesões ou acidentes.

Segurança pessoal

- **Mantenha-se alerta, observe o que está a fazer e use senso comum quando estiver a trabalhar com uma ferramenta elétrica.** Não utilize uma ferramenta elétrica enquanto estiver cansado ou sobre o efeito de drogas, álcool ou medicação. Um momento de falta de atenção enquanto trabalha com ferramentas elétricas pode resultar em lesões sérias.

- **Use equipamento pessoal de proteção. Utilize sempre proteção ocular.** O equipamento de segurança, tal como máscara de pó, calçado de segurança antiderrapante, capacete de segurança, ou proteção para os ouvidos, utilizado nas condições adequadas reduzirá a hipótese de lesões.

- **Evite ligações sem intenção. Certifique-se de que o interruptor se encontra na posição de desligado antes de ligar a fonte de energia e / ou à bateria ao agarrar ou transportar a ferramenta.** Transportar ferramentas elétricas com o seu dedo no interruptor ou fornecer energia a ferramentas elétricas que tenham o interruptor na posição de ligado convida a acidentes.

- **Retire qualquer chave de ajuste ou chave de fendas antes de ligar a ferramenta elétrica.** Uma chave de fendas ou uma chave deixada ligada a uma peça rotativa da ferramenta elétrica pode resultar em lesão.

- **Não se estique. Mantenha sempre a base e o equilíbrio adequados.** Isso proporciona um melhor controlo da ferramenta elétrica em situações inesperadas.

- **Vista-se adequadamente. Não use roupas largas ou joalheria. Mantenha o cabelo, roupa e luvas**

afastados das partes móveis. Roupas largas, jóias ou cabelo comprido podem ser apanhados pelas peças em movimento.

- **Se forem fornecidos dispositivos para a ligação de extração de pó e facilidades de recolha, certifique-se de que estas estão ligadas e de que são devidamente utilizadas.** A utilização da recolha do pó pode reduzir os perigos relacionados com o pó.

- **Não permita que a familiaridade ganhe com a utilização de ferramentas o torne mais complacente e ignore os princípios de segurança da ferramenta.** Uma ação descuidada pode causar lesões severas numa fração de segundo.

- **Aviso!** As ferramentas elétricas podem criar um campo eletromagnético durante o funcionamento. Este campo pode, sob determinadas circunstâncias, interferir com implantes médicos ativos ou passivos. Para reduzir o risco de lesões sérias ou fatais, recomendamos que pessoas com implantes médicos consultem o seu médico e / ou fabricante do implante médico antes de utilizar esta ferramenta elétrica.

Utilização e cuidados da ferramenta elétrica

- As pessoas com fracas aptidões físicas ou mentais, bem como as crianças, não podem utilizar a ferramenta elétrica, caso não sejam supervisionadas ou ensinadas a usar a ferramenta elétrica por uma pessoa responsável pela sua segurança.

- **Não force a ferramenta elétrica. Use a ferramenta elétrica adequada para a tarefa pretendida.** O uso de uma ferramenta elétrica correta e à velocidade para a qual foi concebida permite executar o trabalho com maior eficácia e segurança.

- **Não utilize a ferramenta elétrica se o interruptor não a ligar ou desligar.** Qualquer ferramenta que não possa ser controlada com o interruptor é perigosa e deve ser reparada.

- **Desligue a ficha da fonte de alimentação e / ou a bateria da ferramenta elétrica antes de fazer quaisquer ajustes, mudar de acessórios, ou guardar as ferramentas elétricas.** Tais medidas de segurança preventiva ajudam a reduzir os riscos de ligar inadvertidamente a ferramenta elétrica.

- **Guarde ferramentas elétricas sem carga fora do alcance de crianças e não permita que pessoas estranhas às ferramentas elétricas ou a estas instruções trabalhem com a ferramenta elétrica.** As ferramentas elétricas são perigosas nas mãos de utilizadores sem formação.

- **Proceda à manutenção das ferramentas elétricas. Verifique se existem desalinhamentos ou bloqueios das peças móveis, peças partidas e quaisquer outras condições que possam afetar o funcionamento da ferramenta elétrica. Se estiver danificada, leve a ferramenta elétrica para ser reparada antes da utilização.** Muitos acidentes são provocados pela fraca manutenção das ferramentas elétricas.

- **Mantenha as ferramentas de corte afiadas e limpas.** Ferramentas devidamente mantidas com arestas de corte afiadas são menos fáceis de prender e mais fáceis de controlar.

- **Use a ferramenta elétrica, acessórios e brocas, etc., de acordo com estas instruções, tendo em conta as condições de trabalho e o trabalho a ser efetuado.** A utilização da ferramenta elétrica para operações diferentes das pretendidas pode resultar numa situação perigosa.

- **Mantenha as pegas e superfícies de segurar secas, limpas e sem óleo ou gordura.** Pegas e superfícies de segurar escorregadias não permitem o manuseamento seguro nem o controlo da ferramenta em situações inesperadas.
- Tenha em conta que, quando utilizar uma ferramenta elétrica, segure corretamente a pega auxiliar, o que é útil quando controlar a ferramenta elétrica. Assim, um manuseamento adequado pode reduzir o risco de acidentes ou lesões.

Reparação

- **A manutenção da sua ferramenta elétrica deverá ser sempre efetuada por pessoas qualificadas, utilizando apenas peças sobresselentes idênticas.** Tal irá assegurar que a segurança da ferramenta elétrica é mantida.
- Siga as instruções quanto a lubrificação e mudança de acessórios.

Avisos especiais de segurança

- **Esta ferramenta elétrica foi criada para funcionar como rebarbadora. Leia todos os avisos de segurança, instruções, ilustrações e especificações fornecidas com esta ferramenta elétrica.** Não seguir todas as instruções apresentadas abaixo pode resultar em choque elétrico, incêndio e / ou lesões graves.
- **Não recomendamos que efetue com esta ferramenta elétrica operações como lixar, escovar, polir ou cortar.** Operações para as quais a ferramenta elétrica não tenha sido criada podem dar origem a perigos e causar lesões pessoais.
- **Não utilize acessórios que não sejam especificamente concebidos e recomendados pelo fabricante da ferramenta.** Não é por o acessório poder ser fixado na sua ferramenta elétrica que irá assegurar um funcionamento seguro.
- **A velocidade nominal dos acessórios de esmerilar deve ser, pelo menos, igual à velocidade máxima indicada na ferramenta elétrica.** Os acessórios de esmerilar que funcionem mais depressa do que a sua velocidade nominal podem partir e separar-se da ferramenta.
- **O diâmetro exterior e a espessura do seu acessório devem estar compreendidos na taxa de capacidade da sua ferramenta elétrica.** Acessórios com um tamanho incorreto não podem ser controlados adequadamente.
- **A dimensão do eixo dos discos, almofadas de lixar ou de qualquer outro acessório deve encaixar devidamente no eixo da ferramenta elétrica.** Acessórios que não equivalham ao material de montagem da ferramenta elétrica perderão o equilíbrio, vibrarão excessivamente e poderão dar origem à perda de controlo.
- **Discos montados no mandril, tambores de lixar, cortadores e outros acessórios têm de ser inseridos por completo na pinça de aperto ou mandril.** Se não segurar bem o mandril e / ou a saliência do disco for muito comprida, o disco montado pode ficar solto e ser ejetado a alta velocidade.
- **Não utilize um acessório danificado.** Antes de cada utilização, inspecione o acessório, como os discos abrasivos, quanto a rachas e fendas, as almofadas de lixar quanto a fendas, rasgões ou desgaste excessivo, as escovas quanto a fios soltos ou partidos. Se a ferramenta elétrica ou o

acessório caírem, verifique se existem danos. **Nesse caso, instale um acessório sem danos. Após inspecionar e instalar um acessório, você e terceiros deverão estar afastados do acessório rotativo e utilizar a ferramenta elétrica com a velocidade máxima sem carga durante um minuto.** Os acessórios danificados partem-se habitualmente durante este tempo de teste.

- **Utilize equipamento de proteção pessoal.** Dependendo da aplicação, use uma proteção para o rosto e óculos de segurança ou de proteção. **Se necessário, use uma máscara para o pó, proteções auditivas, luvas e um avental capaz de parar pequenos fragmentos abrasivos.** A proteção visual tem de ser capaz de parar o lixo a voar criado por várias operações. A máscara para o pó ou respiratória tem de ser capaz de filtrar partículas geradas pela sua operação. A exposição prolongada a ruído intenso pode causar a perda de audição.

- **Mantenha-se afastado a uma distância de segurança da área de trabalho. Quem entrar na área de trabalho tem de usar equipamento de proteção pessoal.** Fragmentos da peça trabalhada ou de um acessório partido podem soltar-se e causar lesões para além da área imediata da operação.

- **Segure a ferramenta elétrica apenas através de superfície isolada com pinças quando executar uma operação onde o acessório de corte possa entrar em contacto com fios elétricos escondidos ou com o seu próprio fio.** O contacto do acessório de corte com um cabo "vivo" fará com que as peças de metal expostas da ferramenta elétrica dêem um choque ao operador.

- **Segure sempre firmemente a ferramenta com as mãos durante o arranque.** O binário de reação do motor, à medida que acelera até à velocidade máxima, pode fazer a ferramenta serpentear.

- **Use braçadeiras para suportar a peça a ser trabalhada, sempre que for prático. Nunca segure uma pequena peça a ser trabalhada com uma mão e a ferramenta com a outra mão durante a utilização.** Fixar uma pequena peça a ser trabalhada permite-lhe usar as suas mãos para controlar a ferramenta. Material redondo, como hastes ou tubagem, têm tendência para rodar durante o corte, e podem fazer com que a broca fique presa ou ressalte contra si.

- **Posicione o fio afastado do acessório rotativo.** Se perder o controlo, o fio pode ser cortado ou arrancado e a sua mão ou braço podem ser puxados contra o acessório rotativo.

- **Nunca pouse a ferramenta elétrica até o acessório ter parado por completo.** O acessório giratório pode agarrar-se à superfície e fazer com que perca o controlo da ferramenta elétrica.

- **Após mudar a broca ou fazer ajustes, certifique-se de que a porca da pinça de aperto, mandril ou quaisquer outros dispositivos de ajuste ficam bem apertados.** Dispositivos de ajuste soltos podem mudar inesperadamente de direção, dando origem a uma perda de controlo. Os componentes rotativos soltos serão atirados com violência.

- **Não coloque a ferramenta elétrica em funcionamento enquanto a transportar ao seu lado.** O contacto acidental com o acessório giratório pode agarrar-se à sua roupa, puxando o acessório contra o seu corpo.

- **Limpe regularmente as entradas de ar da ferramenta elétrica.** A ventoinha do motor puxa o pó para dentro da estrutura e a acumulação excessiva de metal em pó pode dar origem a perigos elétricos.

- **Não utilize a ferramenta elétrica perto de materiais inflamáveis.** As faíscas podem incendiar estes materiais.
- **Não use acessórios que requeiram líquidos de arrefecimento.** A utilização de água ou de outros agentes de refrigeração líquidos poderá resultar em eletrocussão ou choque.

Avisos relacionados com ressaltos

Um ressalto é uma reação repentina a uma travagem ou bloqueio do disco rotativo, almofada de amortecimento, escova ou de qualquer outro acessório. Ao ficar preso, o acessório rotativo perde o controlo rapidamente, forçando a rotação do acessório na direção oposta.

Por exemplo, se um disco abrasivo ficar preso numa peça a ser trabalhada, a extremidade do disco que está a entrar no ponto em que fica preso entra na superfície do material, fazendo com que o disco saia ou ressalte. O disco pode saltar para longe ou contra o operador, dependendo da direção do movimento do disco na altura em que fica preso. Os discos abrasivos também se podem partir nestas condições.

O ressalto é o resultado de uma utilização indevida e / ou procedimentos ou condições de funcionamento incorretos da ferramenta elétrica e pode ser evitado tomando as devidas precauções, conforme abaixo indicadas.

- **Segure bem a ferramenta elétrica e coloque o seu corpo e braço para que consiga resistir à força do ressalto.** O operador pode controlar as forças de ressalto, se tomar as devidas precauções.
- **Tenha muito cuidado quando trabalhar em cantos, extremidades afiadas, etc. Evite que o acessório sobresalte ou trave.** Cantos, extremidades afiadas ou baloiçar a ferramenta pode fazer com que o acessório rotativo prenda e causa a perda de controlo ou ressalto.
- **Não fixe uma lâmina de serrar dentada.** Essas lâminas provocam frequentemente ressaltos e perdas de controlo.
- **Coloque sempre a broca no material na mesma direção que a extremidade de corte sai do material (que é a mesma direção do lançamento das farpas).** Alimentar a ferramenta na direção errada faz com que a extremidade de corte da broca saia da peça e empurra a ferramenta na direção da alimentação.
- **Quando usar limas rotativas, discos de corte, carbonetos de alta velocidade ou cortadores de carboneto de tungsténio, fixe sempre bem a peça a ser trabalhada.** Estes discos prendem se ficarem ligeiramente inclinados na ranhura, e podem sofrer um ressalto. Quando um disco de corte prende, habitualmente o disco parte-se. Quando uma lima rotativa, cortador de alta velocidade ou cortador de carboneto de tungsténio prenderem, podem ressaltar da ranhura e pode perder o controlo da ferramenta.

Orientações de segurança durante o funcionamento da ferramenta elétrica

Avisos de segurança específicos para operações de rebarbar

- **Utilize apenas tipos de discos recomendados para a sua ferramenta elétrica e apenas para as**

aplicações recomendadas. Por exemplo: não esmerile com o lado do disco de corte. Os discos de corte por abrasão destinam-se a uma esmerilagem periférica e as forças laterais aplicadas nesses discos podem provocar a rutura dos mesmos.

- **Para cones rosçados abrasivos e buchas, use apenas mandris de disco sem danos, com um rebordo do ombro não aliviado do tamanho e comprimento corretos.** Mandris adequados reduzem a possibilidade de quebras.

- **Não prenda o disco de corte nem aplique pressão excessiva. Não tente fazer uma profundidade de corte excessiva.** Excesso de tensão no disco aumenta a carga e susceptibilidade de torcer ou dobrar o disco ao fazer o corte, havendo a possibilidade de ressalto ou quebra do disco.

- **Não posicione a mão em linha nem atrás do disco rotativo.** Quando o disco, no ponto da operação, se estiver a afastar da sua mão, um possível ressalto pode atirar o disco a girar e a ferramenta elétrica na sua direção.

- **Quando o disco estiver bloqueado ou se interromper um corte por qualquer motivo, desligue a ferramenta elétrica e mantenha a mesma estática até o disco parar por completo. Nunca tente retirar o disco de corte do corte que está a fazer enquanto o disco estiver em movimento, caso contrário, pode ocorrer um ressalto.** Verifique e tome ações corretivas para eliminar a causa do disco preso.

- **Não volte a iniciar o corte na peça a ser trabalhada. Deixe o disco atingir a velocidade máxima e volte a entrar cuidadosamente no corte.** O disco pode prender, avançar ou sofrer um ressalto se a ferramenta elétrica for reiniciada na peça a ser trabalhada.

- **Apoie os painéis ou qualquer peça a ser trabalhada de grandes dimensões para minimizar o risco de bloqueio ou ressalto do disco.** As peças grandes tendem a afundar no seu próprio peso. Os suportes têm de ser colocados por baixo da peça a ser trabalhada, perto da linha de corte e perto da extremidade da peça a ser trabalhada em ambos os lados da roda.

- **Tenha muito cuidado quando efetuar um "corte de bolso" em paredes existentes ou noutras áreas ocultas.** A roda saliente pode cortar tubos do gás ou da água, cablagem eléctrica ou objectos que possam causar um ressalto.

Avisos de Segurança Específicos para Rebarbadoras

- **Certifique-se de que a velocidade assinalada no disco é igual ou superior à velocidade nominal da rebarbadora.**
- **Certifique-se de que as dimensões do disco são compatíveis com a rebarbadora.**
- **Os discos abrasivos deverão ser guardados e manuseados com cuidado, de acordo com as instruções do fabricante.**
- **Inspeccione o disco de amolar antes da utilização. Não use discos lascados, rachados ou com qualquer outro tipo de defeito.**
- **Certifique-se de que os discos e pontas montadas encaixam de acordo com as instruções do fabricante.**







• **Certifique-se de que o produto abrasivo fica bem montado e apertado antes da utilização, e utilize a ferramenta sem carga durante 30 segundos numa posição segura. Pare imediatamente se houver uma vibração considerável ou se detetar outros defeitos.** Se isso acontecer, verifique a ferramenta elétrica para determinar a causa.



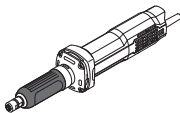
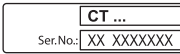





• **Não use discos de corte de aço para esmerilar de lado.**

• **Certifique-se de que as aberturas de ventilação são mantidas desobstruídas quando trabalhar em condições com muito pó.** Se for necessário limpar o pó, certifique-se de que o interruptor está na posição de desligado e retire a ficha da tomada.

Símbolos usados no manual

Os símbolos apresentados a seguir são usados no manual de utilização. Lembre-se do seu significado. A interpretação correta dos símbolos permite uma utilização correta e segura da ferramenta elétrica.

Símbolo	Significado
	Rebarbadora reta Secções assinaladas a cinzento - pega suave (com superfície isolada).
	Autocolante do número de série: CT ... - modelo; XX - data de fabrico; XXXXXXX - número de série.
	Leia todos os avisos de segurança e todas as instruções.
	Use óculos de segurança.
	Use proteções auditivas.
	Use máscara respiratória.
	Desligue a ferramenta elétrica da alimentação antes da instalação ou ajuste.
	Direção do movimento.

Símbolo	Significado
	Direção de rotação.
	Bloqueado.
	Desbloqueado.
	Isolamento duplo / classe de proteção.
	Atenção. Importante.
	Um sinal a certificar que o produto se encontra em conformidade com os requerimentos essenciais das diretivas da UE e normas harmonizadas da UE.
	Informação útil.
	Não elimine a ferramenta elétrica juntamente com o lixo doméstico comum.

Designação da ferramenta eléctrica

Esta ferramenta eléctrica foi criada para conduzir várias operações de amoladura (remoção de rebarbas e extremidades afiadas, etc.) com acessórios de amolar de corindo.

O ajuste da velocidade permite a utilização de uma variada gama de acessórios de amolar, como discos de amolar, discos de polir, fitas de esmerilar, etc.

Componentes da ferramenta eléctrica

- 1 Porca de fixação
- 2 Eixo
- 3 Fendas de ventilação
- 4 Interruptor de ligar / desligar
- 5 Chave de bocas *
- 6 Aperto do mandril *

* Acessórios

Nem todos os acessórios apresentados nas ilustrações ou descritos no texto fazem parte das peças fornecidas.

Instalação e afinação dos elementos da ferramenta eléctrica

Antes de proceder à limpeza ou reparação da ferramenta eléctrica, deve desligá-la da electricidade.



Não aperte demasiado os elementos de aperto, para evitar danificar a rosca.



A montagem / desmontagem / preparação de alguns elementos é a mesma para todos os modelos de ferramentas eléctricas. Neste caso, os modelos específicos não são indicados na ilustração.

Montagem do mandril da pinça de aperto (consulte a imagem 1)

- Enquanto segura o eixo **2** com a chave de bocas **5**, desaperte a porca de fixação **1** com outra chave de bocas **5** (consulte a imagem 1).
- Insira o fixador da pinça de aperto **6** no orifício do eixo da ferramenta eléctrica **2**.
- Enquanto segura o eixo **2** com a chave de bocas **5**, aperte a porca de fixação **1** com a mão, sem usar outra chave de bocas **5**.

Instalação / remoção do acessório de amolar



Certifique-se de que o diâmetro da haste do acessório de amolar corresponde ao diâmetro interior do fixador da pinça de aperto **6.**

- Enquanto segura o eixo **2** com a chave de bocas **5**, desaperte a porca de fixação **1** com outra chave de bocas **5**.
- Insira a haste do acessório de amolar no fixador da pinça de aperto **6** (quando remover, retire a haste do acessório de amolar do fixador da pinça de aperto **6**).
- Enquanto segura o eixo **2** com a chave de bocas **5**, aperte a porca de fixação **1** com outra chave de bocas **5** (quando remover, não aperte a porca de fixação **1**).



Não aperte a porca de fixação **1 sem as ferramentas de amolar.**

Operação inicial da ferramenta eléctrica

Use sempre a voltagem de alimentação correcta: A voltagem da alimentação tem de ser sempre equivalente à informação apresentada na placa de identificação da ferramenta eléctrica.

Ligar / desligar a ferramenta eléctrica

[CT13576]

Ligar:

Coloque o interruptor de ligar / desligar **4** na posição de ligado "ON".

Desligar:

Coloque o interruptor de ligar / desligar **4** na posição de desligado "OFF".

[CT13577]

Ligar:

Pressione a parte traseira do interruptor de ligar / desligar **4** e, enquanto o mantém nesta posição, mova o interruptor de ligar / desligar **4** para a frente. Pressione a parte da frente do interruptor de ligar / desligar **4** para fixar na posição pressionada.

Desligar:

Prima a parte traseira do interruptor de ligar / desligar **4**.

Recomendações acerca do funcionamento



Antes de iniciar uma operação, ligue a ferramenta eléctrica para a testar, para se certificar de que os acessórios de amolar estão bem fixados e que não existe nenhum deslocamento radial do acessório de amolar. Se for detectado algum deslocamento radial, desligue a ferramenta eléctrica e substitua o acessório com defeito.

- Ligue a ferramenta eléctrica, espere que o eixo atinja a velocidade máxima e só depois comece a aproximar a superfície de amolar da peça a tratar.
- Obtém melhores resultados de amoladura quando a ferramenta eléctrica é movida suavemente, enquanto prime ligeiramente.
- Evite aplicar pressão excessiva na ferramenta eléctrica, pois isso não produz resultados melhores, sobrecarregando o motor e levando a um desgaste mais rápido do acessório de amolar.
- Nunca use acessórios de amolar gastos de um modo não uniforme.
- Os defeitos do acessório de amolar (desvio da forma cilíndrica, desgaste não uniforme, etc.) podem ser corrigidos com o pau de amolar. **Cuidado: Nunca tente corrigir um deslocamento radial do acessório de amolar com o pau de amolar.**

Manutenção da ferramenta eléctrica / medidas preventivas

Antes de proceder à limpeza ou reparação da ferramenta eléctrica, deve desligá-la da electricidade.

Limpeza da ferramenta eléctrica

Uma condição indispensável para uma utilização segura a longo prazo da ferramenta eléctrica é mantê-la limpa. Durante o longo tratamento de metal, o pó condutor de corrente pode ficar acumulado dentro da ferramenta eléctrica. Passe regularmente a ferramenta eléctrica com ar comprimido através dos orifícios do ar **3**.

Serviço pós-venda e serviço de aplicação

O nosso serviço pós-venda responde às suas perguntas relativas à manutenção e reparação do seu pro-

duto, bem como peças sobresselentes. A informação acerca dos centros de reparação, diagramas das peças e informação sobre peças sobresselentes também pode ser encontrada em: www.crown-tools.com.

Transporte das ferramentas eléctricas

- Nunca permita que a caixa sofra qualquer impacto mecânico durante o transporte.
- Quando carregar / descarregar, não use qualquer tipo de tecnologia que funcione com o princípio de fixação da caixa com pinças.

Protecção ambiental



Reciclagem de matérias primas em vez de eliminação de lixo.

A ferramenta eléctrica, acessórios e caixa deverão ser separados, para uma reciclagem amigável do ambiente.

Para efeitos de uma reciclagem específica, as peças de plástico dispõem de uma respectiva marcação. Estas instruções foram riadas com papel reciclável isento de cloro.

Elektrikli alet özelliđi

Düz taşlama makinesi		CT13576	CT13577
Elektrikli alet kodu	[220-230 V ~50/60 Hz]	240086	240093
Giriş gücü	[W]	600	600
Güç	[W]	400	400
Gerilimdeki akım	220-230 V [A]	3	3
Nominal hız	[dk ⁻¹]	33000	33000
Milin iç çapı	[mm] [inç]	10 3/8"	10 3/8"
Bilezik iç çapı	[mm] [inç]	6 15/64"	6 15/64"
Ağırlık	[kg] [pound]	1,75 3.86	1,75 3.86
Emniyet sınıfı		□ / II	□ / II
Ses basıncı	[dB(A)]	79,37	80
Akustik güç	[dB(A)]	90,37	91
Ağırlıklı titreşim	[m/s ²]	—	—

Gürültü bilgisi



Eđer ses basıncı 85 dB(A) deđerini aşarsa her zaman kulak koruyucu takınız.

CE Uyumluluk beyanati

Tek sorumlu olarak "Elektrikli alet özelliđi" bölümünde tanımlanan ürünün, deđişiklikleri de dahil olmak üzere 2006/42/EC yönergelerinin geçerli bütün hükümlerini karşıladığını ve aşağıdaki standartlarla uyumlu olduğunu beyan ederiz:

EN 60745-1:2009 +A11,
EN 60745-2-23:2013,
EN 55014-1:2017,
EN 55014-2:2015,
EN 61000-3-2:2014,
EN 61000-3-3:2013.

Onay müdürü

Wu Cunzhen

Wu Cunzhen

Merit Link International AG
Stabio, İsviçre, 05.06.2020



UYARI - Kullanıcı, yaralanma riskini azaltmak için kullanım talimatları el kitabını okumalıdır!

Genel güvenlik kuralları



UYARI! Tüm güvenlik uyarılarını ve talimatları okuyun. Uyarıların ve talimatların herhangi birine uyulmaması elektrik çarpmasına, yangın çıkmasına ve / veya ciddi yaralanmalara yol açabilir.

İleride başvurmak üzere tüm uyarıları ve talimatları kaydedin.

Uyarılarda geçen "elektrikli alet" elektrik şebekesinden beslenen (kablolu) elektrikli alet veya pille çalışan (kablosuz) elektrikli alettir.

Çalışma alanı güvenliđi

- Çalışma alanını temiz tutun ve iyice aydınlatın. Dađınlık veya karanlık alanlarda kaza olma ihtimali yüksektir.
- Elektrikli aletleri patlayıcı ortamlarda (ör. yanıcı sıvıların, gazların veya tozların bulunduğu yerlerde) çalıştırmayın. Elektrikli aletler tozları veya buharları tutuşturabilecek kıvılcımlar oluşturur.
- Elektrikli aleti çalıştırırken çocukları ve çevredeki kişileri çalışma noktasından uzak tutun. Dikkat dađınlıklığı kontrolü kaybetmenize neden olabilir.

Elektrik güvenliđi

- Elektrikli aletlerin fişleri prize uygun olmalıdır. Fiş üzerinde asla deđişiklik yapmayın. Topraklanmış elektrikli aletlerle beraber adaptör fişlerini asla kullanmayın. Deđiştirilmemiş fişler ve bunlara uygun prizler elektrik çarpması riskini azaltacaktır.

Türkçe

- **Borular, radyatörler, fırınlar ve buzdolapları gibi topraklanmış yüzeylere temas etmekten kaçının.** Vücudunuz topraklanmış ise elektrik çarpması riski artar.
- **Elektrikli aletleri yağmura veya ıslak ortamlara maruz bırakmayın.** Elektrikli alete su girmesi elektrik çarpması riskini artıracaktır.
- **Kabloyu başka amaçlar için kullanmayın.** Kabloyu asla elektrikli aleti taşımak veya çekmek için kullanmayın ve prizle olan bağlantısını keserken asla kablodan çekmeyin. Kabloyu ısıdan, yağdan, keskin uçlardan veya hareketli parçalardan uzak tutun. Hasarlı veya birbirine dolanmış kablolar elektrik çarpması riskini artırır.
- **Elektrikli aleti dış mekanda çalıştırırken dış mekân kullanımına uygun bir uzatma kablosu kullanın.** Dış mekân kullanımına uygun bir kablo kullanılması elektrik çarpması riskini azaltır.
- **Elektrikli aletin rutubeti bir yerde kullanılması kaçınılmaz ise elektrik akımı korumalı bir artık akım cihazı (AAC) kullanın.** AAC kullanımı elektrik çarpması riskini azaltır. NOT! "Artık akım cihazı (AAC)" teriminin yerine "topraklama arızası devre şalteri (TADŞ)" veya "toprak kaçağı devre kesicisi (TKDK)" kullanılabilir.
- **Uyarı!** Dişli kutusu, kalkan vb. üzerinde bulunan açık metal yüzeylere asla dokunmayın, çünkü metal yüzeylere dokunulması elektromanyetik dalgaları bozarak potansiyel yaralanmalara veya kazalara yol açabilir.

Kişisel güvenlik

- **Elektrikli aleti çalıştırırken tetikte olun, ne yaptığınıza dikkat edin ve sağduyunuzu kullanın.** Yorgunken veya uyuturucu, alkol veya ilaç etkisi altındayken elektrikli aleti kullanmayın. Elektrikli aletleri çalıştırma esnasında bir anlık dikkatsizlik ciddi bireysel yaralanmaya yol açabilir.
- **Kişisel koruyucu donanım kullanın.** Daima koruyucu bir gözlük takın. Uygun koşullarda toz maskesi, kaymayan güvenlik ayakkabıları, baret veya kulak tıkacı kullanmak kişisel yaralanmaları azaltacaktır.
- **Elektrikli aletin istem dışı başlatılmasını önleyin.** Aleti güç kaynağına ve / veya pil takımına bağlamadan, kaldırmadan veya taşımadan önce düğmenin kapalı konumunda olduğundan emin olun. Elektrikli aleti, parmağınız düğme üzerindeyken taşımanız veya düğmesi açık elektrikli aletlere güç vermeniz kaza ihtimalini oldukça artırır.
- **Elektrikli aleti açmadan önce ayar anahtarını veya somun anahtarını sökün.** Elektrikli aletin dönen bir kısmına bir somun anahtarını veya anahtar takılı bırakmak bireysel yaralanmaya neden olabilir.
- **Elektrikli alete uzanmayın.** Dayanağı ve dengeyi daima uygun konumda tutun. Böylece beklenmeyen durumlarda elektrikli alet daha iyi kontrol edilebilir.
- **Uygun kıyafetler giyin.** Bol kıyafetler giymeyin veya takı takmayın. Saçlarınızı, kıyafetlerinizi ve eldivenlerinizi hareketli parçalardan uzak tutun. Bol kıyafetler, takılar veya uzun saç hareketli parçalara sıkışabilir.
- **Cihazlar toz giderme ve toplama ünitelerinin bağlantısı için temin ediliyor ise bu cihazların bağlı olduğundan ve doğru kullanıldığınından emin olun.** Toz toplama işlemi, tozla ilgili tehlikeleri azaltabilir.
- **Aletleri sık kullanmanızdan kaynaklanan alışkanlığın sizi kayıtsızlaştırmasına izin vermemeniz ve**

aletin güvenlik ilkelerini göz ardı etmeyin. Dikkatsiz bir hareket bir anda ciddi yaralanmaya yol açabilir.

- **Uyarı!** Elektrikli aletler çalışma sırasında elektromanyetik bir alan oluşturabilir. Bu alan bazı koşullarda aktif veya pasif tıbbi implantların işlevini engelleyebilir. Ciddi veya ölümcül yaralanma riskini azaltmak için tıbbi implantları olan kişilerin bu elektrikli aleti çalıştırmadan önce doktorlarına ve tıbbi implant üreticilerine danışmalarını tavsiye ederiz.

Elektrikli aletin kullanımı ve bakımı

- **Çocukların yanı sıra ruhsal-fiziksel veya zihinsel yetenekleri yetersiz olan kişiler güvenliklerinden sorumlu bir kişi tarafından gözetime tabi tutulmadan veya elektrikli aletin kullanımı hakkında sorumlu kişiden talimat almadan aleti çalıştırmaz.**
- **Elektrikli aleti kapasitesi dışına zorlamayın.** Uygulamanız için doğru elektrikli aleti kullanın. Doğru elektrikli alet, işlemi daha iyi ve daha güvenli bir biçimde ve tasarladığı hızda gerçekleştirecektir.
- **Açma kapama düğmesi çalışmayan elektrikli aleti kullanmayın.** Düğmeyle kontrol edilemeyen bir elektrikli alet tehlikeli olabilir ve onarılması gerekir.
- **El aletinde ayarlama yapmadan, aksesuarlarını değiştirmeden veya aleti saklamadan önce fişin güç kaynağıyla olan bağlantısını ve / veya pil takımının elektrikli aletle olan bağlantısını kesin.** Bu gibi önleyici güvenlik tedbirleri elektrikli aleti yanlışlıkla başlatma riskini azaltır.
- **Kullanılmayan elektrikli aletleri çocukların erişmeyeceği yerlerde saklayın ve elektrikli aleti veya bu talimatları iyi bilmeyen kişilerin elektrikli aleti çalıştırmasına izin vermeyin.** Eğitim almamış kişilerin elektrikli aletleri kullanması tehlike arz eder.
- **Elektrikli aletlere bakım yapın.** Hareketli parçaların hizasızlığını veya takılmasını, parçaların kırılma durumunu ve elektrikli aletlerin çalışmasını etkileyebilecek diğer koşulları kontrol edin. Elektrikli alet hasar görmüşse kullanmadan önce onarımını sağlayın. Yeterli bakımı yapılmayan elektrikli aletler birçok kazaya neden olabilir.
- **Kesme takımlarının keskinliğini ve temizliğini koruyun.** Doğru bakım yapılan ve kesme uçları keskin olan kesme takımlarının sıkışma ihtimali daha düşüktür ve daha kolay kontrol edilebilir.
- **Elektrikli aleti, aksesuarları ve takım uçlarını vb. bu talimatlarla uygun olarak ve çalışma koşullarını ve yapılacak işi dikkate alarak kullanın.** Kullanım amacı farklı elektrikli aletlerin başka bir amaç için kullanılması tehlikeli durumlara neden olabilir.
- **Tutma yerlerini ve kavrama yüzeylerini kuru, temiz ve yağdan ve gresden arındırılmış olarak muhafaza edin.** Kaygan tutma yerleri ve kavrama yüzeyleri güvenli kullanımı ve aletin beklenmeyen durumlarda kontrolünü engeller.
- **Bir elektrikli alet kullanırken lüften yardımcı tutamağı doğru tutmaya dikkat edin.** Böylece elektrikli aleti daha kolay kontrol edebilirsiniz. Sonuç olarak aleti doğru tutmak kaza veya yaralanma riskini azaltabilir.

Servis

- **Elektrikli aletinizin onarımını, yalnızca aynı değişim parçalarını kullanan vasıflı bir onarım elemanına yaptırın.** Böylece elektrikli aletin güvenliği korunacaktır.
- **Aksesuarları yağlama ve değiştirme talimatlarına uyun.**

Özel güvenlik uyarıları

- Bu elektrikli aletin amacı bir taşlama aracı olarak işlev görmektedir. Bu elektrikli aletle beraber verilen tüm güvenlik uyarılarını, talimatları, resimleri ve spesifikasyonları okuyun. Aşağıda listelenen talimatların herhangi birine uyulmaması elektrik çarpmasına, yangın çıkmasına ve / veya ciddi yaralanmalara yol açabilir.
- Bu elektrikli aletle zımparalama, tel fırçalama, cilalama veya kesme işlemlerinin yapılması tavsiye edilmez. Elektrikli aletin tasarımına aykırı işlemler tehlike oluşturabilir ve kişisel yaralanmaya neden olabilir.
- Alet üreticisi tarafından özel olarak tasarlanmayan ve tavsiye edilmeyen aksesuarları kullanmayın. Aksesuarın el aletinize takılabilmesi, aletin güvenli çalışmasını sağladığı anlamına gelmez.
- Taşlama aksesuarlarının nominal hızı en az, el aleti üzerinde ifade edilen maksimum hıza eşit olmalıdır. Nominal hızından daha yüksek hızda çalışan taşlama aksesuarları kırılabilir ve parçalanabilir.
- Aksesuarınızın dış çapı ve kalınlığı elektrikli aletinizin kapasite derecelendirmesine uygun olmalıdır. Yanlış boyutlu aksesuarlar yeterli derecede kontrol edilemez.
- Çarkların, zımpara tamburlarının veya diğer aksesuarların malafa büyüklüğü elektrikli aletin miline veya sıkma kovanına uygun olmalıdır. Elektrikli aletin montaj donanımına uygun olmayan aksesuarların dengesi bozulabilir, fazla titreşebilir ve kontrol kaybına yol açabilir.
- Fener mili takılı çarklar, zımparalama tamburları, kesiciler veya diğer aksesuarlar, sıkma kovanının veya mandrenin içine tamamen yerleştirilmelidir. Fener mili yeterli bir şekilde tutulmuyorsa ve / veya çarkın çukuntısı fazla uzunsa takılı çark gevşeyebilir ve yüksek hızda yerinden çıkabilir.
- Hasarlı aksesuarları kullanmayın. Her kullanımdan önce aşındırma çarklarında küçük parçalar ve çatlaklar, zımparalama tamburunda çatlaklar, delikler veya fazla aşınma ve telli fırçada gevşek veya çatlak teller olup olmadığını kontrol edin. Elektrikli alet veya aksesuar yere düşürülür ise hasarlı olup olmadığını kontrol edin veya yerine hasar görmemiş bir aksesuar takın. Bir aksesuarı kontrol ettikten ve taktıktan sonra kendinizi ve çevrenizdekileri dönen aksesuarın düzleminden uzak olacak şekilde konumlayın ve elektrikli aleti bir dakika boyunca maksimum yüksüz hızda çalıştırın. Hasarlı aksesuarlar normalde bu test süresince parçalara ayrılacaktır.
- Kişisel koruyucu donanım kullanın. Uygulamaya bağlı olarak yüz siperi, koruyucu gözlük veya emniyet gözlüğü takın. Uygun görüldüğü takdirde işlenen malzemeye ait parçacıkların veya küçük aşındırıcı parçaların kullanıcıya gelmesini önleyebilecek toz maskesi, kulak koruyucusu, eldiven ve atölye önlüğü kullanın. Koruyucu gözlük çeşitli işlemlerle meydana gelen ve uçusan döküntülerin kullanıcıya gelmesini önleyebilmelidir. Toz maskesi veya gaz maskesi çalışmanızla meydana gelen parçacıkları filtreleyebilmelidir. Şiddetli sese uzun süreli maruz kalmak işitme kaybına yol açabilir.
- Çevrenizde bulunan insanların çalışma alanından uzak, güvenli bir mesafe tutun. Çalışma alanına giren herkes kişisel koruyucu donanım kullanma-

lıdır. İşlenen malzemeye veya kırık bir aksesuara ait küçük parçalar uçarak çalışma alanının ilerisinde yaralanmalara neden olabilir.

- Kesme aksesuarının gizli kablolamaya veya kendi kablosuna temas edebileceği bir işlem gerçekleştirirken elektrikli aleti sadece yalıtımlı kavrama yüzeylerinden tutun. "Akımlı" tele temas eden kesme aksesuarı, elektrikli aletin metal parçalarının "akıma" maruz kalmasına ve kullanıcının elektrik tarafından çarpmasına neden olabilir.
- Aleti başlatırken daima elinizle / ellerinizle sıkıca tutun. Motor tam devirde hızlanırsa motorun tepki momenti aletin bükülmesine neden olabilir.
- Kullanışlı olduğu sürece işlenecek parçayı desteklemek üzere kısaçatır kullanın. Kullanım sırasında asla küçük boyutlu bir işlenecek parçayı bir elinizle tutarken diğer elinizle aleti tutmayın. Küçük boyutlu işlenecek bir parçayı bir yere kenetlenmez elinizle / ellerinizle aleti kontrol etmeniz imkanı tanır. Bağlantı demiri, borular veya boru tesisatı gibi yuvarlak malzemelerin kesilmeleri sırasında yuvarlanma eğilimi vardır, bu nedenle bu tip malzemeler matkap uçlarının sıkışmasına veya kullanıcıya doğru fırlamasına neden olur.
- Kabloyu dönen aksesuardan uzak olacak şekilde konumlayın. Kontrolü kaybederseniz kablo kesilebilir veya bir yere takılabilir ve elinizi veya kolunuzu dönen aksesuara kapatabilirsiniz.
- Aksesuar tamamen durana kadar elektrikli aleti asla yere koymayın. Dönen aksesuar yüzeye tutunabilir ve elektrikli aleti kontrolünüz dışına çıkarabilir.
- Matkap uçlarını değiştirdikten veya herhangi bir ayarlama yaptıktan sonra kovan somununun, mandrelin veya diğer ayar araçlarının iyice sıkıştırıldığından emin olun. Gevşek ayar araçları beklenmedik bir biçimde yön değiştirerek kontrol kaybına yol açabilir. Dönen gevşek parçalar yüksek hızda fırlar.
- Elektrikli aleti taşırken çalıştırmayın. Dönen aksesuara yanlışlıkla temas etmeniz halinde kıyafetleriniz aksesuara takılabilir ve aksesuar, vücudunuza temas edebilir.
- Elektrikli aletin hava deliklerini düzenli olarak temizleyin. Motor fanı tozu yuva içine çekeceği için fazla biriken toz elektriksel tehlikelere neden olabilir.
- Elektrikli aleti yanıcı malzemelerin yanında çalıştırmayın. Çıkan kıvılcımlar bu malzemeleri tutuşturabilir.
- Sıvı soğutucularının kullanımını gerektiren aksesuarlarla çalışmayın. Su veya başka sıvı soğutucularının kullanımı elektrik çarpmasına ve hatta ölüme neden olabilir.

Geri tepme ve ilgili uyarılar

Geri tepme, sıkışan veya takılan döner bir çarka, zımpara bandına, fırçaya veya başka bir aksesuara verilen ani tepkidir. Sıkışma veya takılma dönen aksesuarın hemen teklemesine yol açarak kontrolünü kaybeden elektrikli aletin, aksesuarın dönüş yönünün tersinde bir kuvvete maruz kalmasına neden olur.

Örneğin, bir aşındırma çarkı, işlenen malzemeye sıkışır veya takılır ise çarkın, takılma noktasına giren ucu malzeme yüzeyine saplanarak çarkın yukarı fırlamasına veya geri tepmesine neden olabilir. Takılma noktasında çarkın hareketine bağlı olarak çark ileriye fırlayabilir veya kullanıcından uzak bir yere gidebilir. Aşındırma çarkları bu koşullar altında da kırılabilir.

Geri tepme, elektrikli aletin yanlış kullanımının ve / veya yanlış çalışma prosedürlerinin veya koşullarının bir sonucudur. Geri tepme, aşağıda ifade edilen önlemleri doğru bir şekilde alarak önlenmelidir.

- **Elektrikli aleti sıkıca kavrayın ve vücudunuzu ve kolunuzu geri tepme kuvvetlerine direnç gösterebilecek şekilde konumlayın.** Doğru önlemler alınır ise kullanıcı geri tepme kuvvetlerini kontrol edebilir.
- **Köşeler, keskin kenarlar vb. üzerinde çalışırken özel dikkat gösterin. Aksesuarın sekmesinden ve takılmasından kaçının.** Köşeler, keskin kenarlar veya sekme dönen aksesuarların takılma ihtimalini artırır ve kontrol kaybına veya geri tepmeye neden olur.
- **Dişli testere bıçağı takmayın.** Bu bıçaklar sıklıkla geri tepmeye ve kontrol kaybına neden olur.
- **Kesim ucu malzemenin çıkarken (kıymıklar atıldığı yödedir) matkap ucunu daima malzemeye aynı yönde uygulayın.** Aleti yanlış yönde uygulamak matkap ucunun kesim köşesinin işlenen parçadan dışarıya çıkmasına neden olur ve aleti, uygulama yönüne doğru çeker.
- **Döner eğeleri, kesme çarklarını, yüksek hızlı kesicileri veya tungsten karbür kesicileri kullanan işlenen parçanın daima iyice kenetlenmesini sağlayın.** Bu çarklar hafifçe yarığa doğru bükülürse temas edebilir ve geri tepebilir. Bir kesme çarkı bir yere temas ettiğinde çoğunlukla kırılır. Döner eğe, yüksek hızlı kesici veya tungsten karbür kesicisi bir yere temas ederse yarıktan fırlayabilir ve kontrolünüzü kaybetmenize yol açabilir.

Elektrikli aleti çalıştırırken uygulanacak güvenlik esasları

Taşlama işlemlerine yönelik genel güvenlik uyarıları

- **Yalnızca elektrikli aletiniz için tavsiye edilen çark tiplerini ve yalnızca tavsiye edilen uygulamaları kullanın.** Örneğin: kesme çarkının yan tarafıyla taşlama yapmayın. Aşındırma - kesme çarklarının amacı çevresel taşlamadır. Bu çarklara uygulanan yan kuvvetler çarkları parçalayabilir.
- **Vida dişli aşındırma konileri ve tapaları için, yalnızca hafifletilmiş destek flanşı olan doğru büyüklük ve uzunluktaki hasarsız fener millerini kullanın.** Doğru fener millerinin kullanılması kopma ihtimalini düşürecektir.
- **Kesme çarkını "sıkıştırmayın" veya fazla baskı uygulamayın.** Kesim derinliğinin fazla olmasına dikkat edin. Çarka fazla baskı yapılması, yüklemeyi ve çarkın bükülme veya kesim alanına takılma hassasiyetini, ayrıca geri tepme veya çarkın kırılma ihtimalini artırır.
- **Elinizi, dönen çarkla aynı doğrultuda veya dönen çarkın arkasında olacak şekilde konumlandırmayın.** Çalıştırma noktasında çark, elinizden uzaklaşırsa olası geri tepme, dönen çarkı ve elektrikli aleti doğru- dan üzerinize fırlatabilir.
- **Çark sıkıştığında veya takıldığında veya herhangi bir nedenle kesimi durdururken elektrikli aleti kapatın ve çark tamamen durana kadar aleti hareket ettirmeyin.** Kesme çarkı hareket halindeyken çarkı kesim noktasından asla ayırmaya çalışmayın.

Aksi takdirde geri tepme meydana gelebilir. Çarkın sıkışma veya takılma nedenini araştırın ve ortadan kaldırmaya yönelik düzeltici aksiyon alın.

- **İşlenecek parçada üzerinde kesme işlemini tekrar başlatmayın.** Çarkın tam hızla ulaşmasına izin verin ve kesim yerine dikkatlice tekrar girin. Elektrikli aleti işlenecek parça üzerinde tekrar başlatırsanız çark tutukluk yapabilir, yukarı doğru hareket edebilir veya geri tepebilir.
- **Çarkın sıkışma ve geri tepme riskini en aza indirmek için panelleri veya büyük ebatları olan işlenecek parçayı destekleyin.** Geniş olan işlenecek parça, kendi ağırlığından dolayı çökme eğilimindedir. Destekler, işlenecek parçanın altına, kesme hattının yanına ve çarkın her iki tarafına olacak şekilde işlenecek parça kenarının yanına yerleştirilmelidir.
- **Mevcut duvarlar veya ışığın az olduğu diğer alanlarda "cep kesim" işlemi yaparken özellikle dikkatli olun.** Çıkıntı yapan çark gaz veya su borularını, elektrik kablolarını veya nesnelere kesebilir ve geri tepmeye neden olabilir.

Taşlama araçlarına yönelik genel güvenlik uyarıları

- **Çarkta işaretli hızın, taşlama aracının nominal hızına eşit veya yakın bir hızda olduğunu kontrol edin.**
- **Çark boyutlarının taşlama aletine uygun olduğundan emin olun.**
- **Aşındırma çarkları imalatçının talimatlarına göre özenle saklanacak ve taşınacaktır.**
- **Kullanmadan önce taşlama çarkını kontrol edin; ufulanmış, çatlamış veya kusurlu ürünleri kullanmayın.**
- **Takılı çarkların ve noktaların imalatçının talimatlarına uygun olduğundan emin olun.**
- **Kullanmadan önce aşındırma ürününün doğru takıldığından ve sıkıştırıldığından emin olun ve aleti 30 saniye boyunca yüksüz olarak güvenli bir konumda çalıştırın.** Önemli ölçüde titreşim veya başka kusurlar belirlenirse aleti hemen durdurun. Böyle bir koşul meydana gelirse nedenini belirlemek üzere elektrikli aleti kontrol edin.
- **Yandan taşlama için çeliği kesmek amacıyla kullanmayın.**
- **Tozlu ortamda çalışırken havalandırma açıklıklarının engelsiz olduğundan emin olun.** Tozu temizlemek gerekirse taşlama aletini kapatın ve fişini prizden çekin.

Kılavuzda kullanılan semboller

Kullanım kılavuzunda aşağıdaki semboller kullanılmaktadır. Lütfen anlamlarını unutmayın. Sembollerin doğru yorumlanması, güç aletinin doğru ve güvenli kullanımına imkan verecektir.

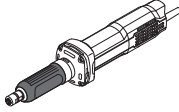
Sembol	Anlamı
	Düz taşlama makinesi Gri renkle işaretli yerler - yumuşak tutamak (yalıtımlı yüzey).

Sembol	Anlamı
	Seri numarası etiketi: CT ... - model; XX - üretim tarihi; XXXXXXX - seri numarası.
	Tüm güvenlik yönetmeliklerini ve talimatlarını okuyun.
	Koruyucu gözlükler takın.
	Kulak koruyucuları takın.
	Toz maskesi takın.
	Kurulum veya ayar öncesinde güç aletinin bağlantısını şebekeden kesin.
	Hareket yönü.
	Dönüş yönü.
	Kilitli.
	Kilidi açık.
	Çift yalıtım / koruma sınıfı.
	Dikkat. Önemli.
	Ürünün AB yönetmeliklerinin ve uyumlu hale getirilmiş AB standartlarının temel gereksinimleriyle uyumlu olduğuna doğrulayan bir işaret.
	Faydalı bilgiler.
	Güç aletini ev tipi çöp kutularına atmayın.

Elektrikli aletin kullanım amacı

Bu elektrikli alet, korundum zımparalama aparatlarıyla çeşitli zımparalama işleri için tasarlanmıştır (çapakları ve keskin kenarları yok etmek, vs.). Hızlı ayarlama, zımparalama diskleri, parlatma diskleri, zımpara bantları vs. gibi geniş bir zımpara aparatı yelpazesinin kullanımını sağlar.

Motorlu aletin parçaları

- 1 Kilitli somun
- 2 Mil
- 3 Havalandırma aralıkları
- 4 Açma / kapatma anahtarı
- 5 Açık anahtar *
- 6 Pens adaptörü *

* Aksesuar

Tanımlanan ve şekilleri gösterilen aksesuar kısmen teslimat kapsamına dahil değildir.

Elektrikli alet elemanlarını takma ve ayarlama

Motorlu aletin üzerinde herhangi bir işlem yapılmadan önce, ana şebeke ile bağlantısı kesilmelidir.



Dişliye zarar vermektan kaçınmak için sabitleme öğelerini çok sıkı hazırlamayın.



Bazı parçaların montajı / sökümü / ayarlaması tüm elektrikli alet modelleri için aynıdır, böyle durumlarda özel modeller resimlerde belirtilmez.

Pens adaptörünün takılması (bkz. şek. 1)

- Mili 2 açık anahtarla 5 tutarken sabitleme civatasını 1 diğer bir açık anahtarla 5 gevşetin (bkz. şek. 1).
- Yüzük kısılacını 6 elektrikli aletin milinin 2 deliğine yerleştirin.
- Mili 2 anahtarla 5 tutarken, sabitleme civatasını 1 ikinci açık anahtarı 5 kullanmadan, elinizle sıkın.

Zımpara aparatı takma / çıkarma



Zımpara aparatı gövde çapının yüzük kısılacının 6 iç çapına uymasından emin olun.

- Mili 2 açık anahtarla 5 tutarken, sabitleme civatasını 1 diğer bir açık anahtarla 5 gevşetin.
- Zımpara aparatı gövdesini yüzük kısılacına 6 yerleştirin (çıkarmak için, zımpara aparatı gövdesini yüzük kısılacından 6 çıkarın).
- Mili 2 açık anahtarla 5 tutarken, sabitleme civatasını 1 diğer bir anahtarla 5 sıkın (çıkarmak için, sabitleme civatasını 1 sıkmayın).



Kısaç civatasını 1 zımpara araçları olmadan sıkmayın.

Elektrikli aleti ilk kez çalıştırma

Her zaman doğru besleme voltajıyla kullanın: elektrikli aletin voltajı, elektrikli aletin tanıtım levhasında belirtilen bilgiyle uyuşmalıdır.

Elektrikli aleti açma / kapama

[CT13576]

Açma:

Açma / kapama düğmesini 4 "ON" konumuna getirin.

Kapama:

Açma / kapama düğmesini 4 "OFF" konumuna getirin.

[CT13577]

Açma:

Açma / kapama düğmesinin 4 arka kısmına basın ve bu konumda tutarken açma / kapama düğmesini 4 ile ri itin. Basılı konumda sabitlemek için açma / kapama düğmesinin 4 ön kısmına basın.

Kapama:

Açma / kapatma anahtarının 4 arka kısmına basınız.

Elektrikli alet kullanımıyla ilgili öneriler



Çalışmanıza başlamadan önce elektrikli aleti, zımpara aparatlarının iyi sabitlendiğini sınamak ve yerinden çıkmadıklarından emin olmak için çalıştırın. Radial çıkış gözlenirse, elektrikli aleti kapatın ve hatalı parçayı değiştirin.

- Elektrikli aleti çalıştırın, milin en yüksek hıza ulaşmasını bekleyin ve ancak ondan sonra boşluğa yakın olan zımparalama yüzeyi üzerinde çalışmaya başlayın.
- En iyi zımparalama sonuçlar, elektrikli alet, üzerinden biraz bastırılıp yumuşak bir şekilde hareket ettirildiğinde elde edilir.
- Daha iyi sonuçlar vermeyip motora aşırı yük binmesine ve zımpara aparatının daha çabuk aşınmasına sebep olacağından elektrikli alete aşırı baskı uygulamaktan kaçının.
- Aşınmış veya herhangi bir şekilde düzgün olmayan zımpara aparatlarını kullanmayın.

- Zımpara aparatı kusurları (silindirik şekilden sapma, her yerde aynı aşınmama, vs.) bileme çubuğuyla düzeltilebilir. **Dikkat: radyal aparatın yerinden çıkmasını bileme çubuğuyla düzeltmeye çalışmayın.**

Elektrikli aletin bakımı / koruyucu önlemler

Motorlu aletin üzerinde herhangi bir işlem yapılmadan önce, ana şebeke ile bağlantısı kesilmelidir.

Motorlu aletin temizlenmesi

Motorlu aletin emniyetli biçimde uzun süreli kullanımı için kaçınılmaz koşul, onu temiz tutmaktır. Uzun süreli metal uygulamasında, elektrikli alet içinde akım ileten çok birikebilmektedir. Motorlu aleti, hava deliklerinden 3 çıkan sıkıştırılmış havayla düzenli olarak yıkayın.

Satış sonrası ve uygulama hizmetleri

Satış sonrası hizmetlerimiz ürününüzün bakım ve tamirinin yanı sıra yedek parçalar konusunda da so rularınıza yanıt vermektedir. Servis merkezleri, parça diyagramları ve yedek parçalar hakkındaki bilgiler de www.crown-tools.com adresinde mevcuttur.

Güç aletlerinin nakliyesi

- Nakliye sırasında ambalaj üzerine kesinlikle herhangi bir mekanik darbe gelmemelidir.
- Boşaltma / yükleme sırasında, ambalajı sıkıştırma prensibiyle çalışan herhangi bir türde teknolojinin kullanılmasına izin verilmez.

Çevresel koruma



Çöp tasfiyesi yerine hammadde kazanımı.

Çevre ile dost geri dönüşüm işlemi için motorlu alet, aksesuarları ve paketlenme malzemeleri ayrılmalıdır.

Değişik malzemenin tam olarak ayrılıp, yeniden değerlendirme işlemine sokulabilmesi için, plastik parçalar işaretlenmiştir.

Bu kullanım talimatı da, klor kullanılmadan ağartılmış, yeniden dönüşümlü kâğıda basılmıştır.

İmalatçı, ürün üzerinde değişiklik yapma hakkını saklı tutar.

Türkçe

Dane techniczne elektronarzędzia

Szlifierka prosta		CT13576	CT13577
Kod elektronarzędzia	[220-230 V ~50/60 Hz]	240086	240093
Moc nominalna	[W]	600	600
Moc na wyjściu	[W]	400	400
Natężenie prądu przy napięciu	220-230 V [A]	3	3
Prędkość znamionowa	[min ⁻¹]	33000	33000
Wewnętrzna średnica wrzeciona	[mm] [cale]	10 3/8"	10 3/8"
Średnica wewnętrzna uchwytu zaciskowego	[mm] [cale]	6 15/64"	6 15/64"
Waga	[kg] [funty]	1,75 3.86	1,75 3.86
Klasa bezpieczeństwa		□ / II	□ / II
Ciężenie akustyczne	[dB(A)]	79,37	80
Moc akustyczna	[dB(A)]	90,37	91
Obciążenie wibracjami	[m/s ²]	—	—

Informacja dot. hałasu



Zawsze używaj ochronnika słuchu, jeżeli ciśnienie akustyczne przewyższa 85 dB(A).

CE Deklaracja zgodności

Oświadczamy z pełną odpowiedzialnością, że produkt przedstawiony w rozdziale "Dane techniczne elektronarzędzia" odpowiada wymaganiom następujących dyrektyw: 2006/42/EC wraz ze zmianami oraz następujących norm:

EN 60745-1:2009 +A11,
EN 60745-2-23:2013,
EN 55014-1:2017,
EN 55014-2:2015,
EN 61000-3-2:2014,
EN 61000-3-3:2013.

Menedżer
certyfikacji

Wu Cunzhen

Merit Link International AG
Stabio, Szwajcaria, 05.06.2020

OGólne zasady bezpieczeństwa



OSTRZEŻENIE! Przeczytać wszystkie ostrzeżenia dotyczące bezpieczeństwa oraz wszystkie instrukcje. Nieprzestrzeżenie instrukcji i ostrzeżeń może skutkować porażeniem prądem elektrycznym, pożarem i / lub poważnymi obrażeniami.

Wszystkie ostrzeżenia i instrukcje zachować do użytku w przyszłości.

Określenie "elektonarzędzie" w ostrzeżeniach dotyczy Twojego narzędzia (przewodowego) zasilanego z sieci elektrycznej lub narzędzia (beprzewodowego) zasilanego z akumulatora.

Bezpieczeństwo w miejscu pracy

- **Zapewnić czystość i dobre oświetlenie w miejscu pracy.** Zagrażone lub nieoświetlone miejsca są przyczyną wypadków.
- **Nie używać elektronarzędzi w atmosferze wybuchowej, jak obecność palnych cieczy, gazów lub pyłów.** Elektronarzędzie wytwarza iskry, które mogą spowodować zapłon pyłów lub oparów.
- **Podczas pracy elektronarzędziem utrzymywać z dala dzieci i postronnych obserwatorów.** Odwrócenie uwagi może spowodować utratę kontroli nad narzędziem.

Bezpieczeństwo elektryczne

- **Wtyczka przewodu zasilania elektronarzędzia musi pasować do gniazda. Nigdy nie przerabiać w żaden sposób wtyczki. Nie używać wtyczek przeje-**



OSTRZEŻENIE - Aby zmniejszyć ryzyko zranienia, użytkownik musi przeczytać instrukcję obsługi!

ściowych do uziemianych elektronarzędzi. Nieprzerabiane wtyczki pasujące do gniazda zmniejszają ryzyko porażenia prądem elektrycznym.

- **Unikać kontaktu ciała z uziemionymi powierzchniami, jak rury, grzejniki, Kuchenki i lodówki.** Uziemione ciało zwiększa ryzyko porażenia prądem elektrycznym.

- **Nie narażać elektronarzędzia na działanie deszczu lub wilgoci.** Woda w elektronarzędziu zwiększa ryzyko porażenia prądem elektrycznym.

- **Nie uszkodzić przewodu zasilania. Nigdy nie używać przewodu zasilania do zawieszania, ciągnięcia lub wyłączania elektronarzędzia.** Trzymać przewód z dala od źródeł ciepła, olejem, ostrych krawędzi lub wirujących części. Uszkodzony lub poplątany przewód zwiększa ryzyko porażenia prądem elektrycznym.

- **Podczas używania elektronarzędzia na zewnątrz domu stosować przedłużacze przystosowane do użytku na zewnątrz.** Używanie przewodów przystosowanych do pracy na zewnątrz zmniejsza ryzyko porażenia prądem elektrycznym.

- **W przypadku, gdy używanie elektronarzędzia w środowisku wilgotnym jest nieuniknione, jako ochronę przed napięciem zasilania należy stosować urządzenie różnicowo prądowe (RCD).** Zastosowanie RCD zmniejsza ryzyko porażenia prądem elektrycznym. UWAGA! Termin "urządzenie różnicowoprądowe (RCD)" można zastąpić terminem "wyłącznik prądu ziemnozwarciowego (GFCI)" lub "wyłącznik prądu upływowego (ELCB)".

- **Ostrzeżenie!** Nigdy nie dotykać metalowych powierzchni na przekładni, osłonie, obudowie, ponieważ w przypadku awarii części te mogą znaleźć się pod napięciem i spowodować porażenie prądem elektrycznym.

Bezpieczeństwo użytkownika

- **Zawsze zachowywać czujność, patrzeć, co się robi i kierować się zdrowym rozsądkiem podczas używania elektronarzędzia. Nie używać elektronarzędzia, jeśli użytkownik jest zmęczony, pod wpływem narkotyków, alkoholu lub leków.** Moment nieuwagi podczas pracy elektronarzędziem może spowodować poważne obrażenia użytkownika.

- **Stosować środki ochrony indywidualnej. Zawsze nosić okulary ochronne.** Środki ochrony indywidualnej takie, jak maski przeciwpyłowe, bezpośrednie obuwie ochronne, kask lub naszniki przeciwhałasowe stosowane odpowiednio do sytuacji zmniejszają ryzyko obrażenia użytkownika.

- **Zapobiegać przypadkowemu uruchomieniu elektronarzędzia. Przed podłączeniem do gniazda zasilania i / lub akumulatora, podnoszeniem lub przenoszeniem elektronarzędzia upewnić się, że wyłącznik znajduje się w położeniu wyłączonym "OFF".** Przeniesienie elektronarzędzia z palcem na wyłączniku lub zasilanie elektronarzędzia z wyłącznikiem w położeniu włączonym "ON" może być przyczyną poważnego wypadku.

- **Przed uruchomieniem elektronarzędzia usunąć klucze służące do regulacji narzędzia.** Klucz założony na wirującą część elektronarzędzia może spowodować poważne obrażenia osób.

- **Podczas pracy nie przechylać się nadmiernie. Zawsze zachowywać prawidłowe ustawienie stóp i równowagę.** Zapewni to lepsze panowanie nad elektronarzędziem w niespodziewanych sytuacjach.

- **Ubierać się odpowiednio. Nie nosić luźnych ubrań lub biżuterii. Utrzymywać włosy, odzież i rękawice z dala od wirujących części.** Luźna odzież, biżuteria lub długie włosy mogą zostać wciągnięte przez poruszające się części narzędzia.

- **Jeżeli narzędzia są dostosowane do podłączenia urządzeń wyciągających i zbierających pyły, zapewnić, aby zostały podłączone i prawidłowo używane.** Używanie urządzeń do zbierania pyłów może zmniejszyć zagrożenia związane z obecnością pyłów.

- **Nie pozwól, aby doświadczenie zdobyte w wyniku częstego używania narzędzi wprowadziło Cię w stan samozadowolenia i lekceważenia zasad bezpieczeństwa.** Nieostrożne działanie może spowodować poważne obrażenia w ciągu ułamka sekundy.

- **Ostrzeżenie!** Elektronarzędzia wytwarzają podczas pracy pole elektromagnetyczne. Pole to może w pewnych warunkach zakłócać działanie pasywnych lub aktywnych implantów medycznych. Aby zredukować ryzyko poważnych lub śmiertelnych obrażeń, radzimy osobom z implantami medycznymi skonsultować się z lekarzem lub producentem implantu przed użyciem tego elektronarzędzia.

Używanie i konserwowanie elektronarzędzia

- **Osoby o obniżonych zdolnościach psychofizycznych lub mentalnych oraz dzieci nie mogą używać elektronarzędzia, jeśli nie są nadzorowane lub poinstruowane o obsłudze elektronarzędzia przez osoby odpowiedzialne za ich bezpieczeństwo.**

- **Nie przeciążać elektronarzędzia. Używać elektronarzędzia prawidłowo do danego zastosowania.** Prawidłowo dobrane elektronarzędzie wykona pracę lepiej, bezpieczniej i z szybkością, do jakiej zostało zaprojektowane.

- **Nie używać elektronarzędzia, jeśli jego wyłącznik nie działa prawidłowo.** Każde elektronarzędzie, którego nie można kontrolować wyłącznikiem, jest niebezpieczne i musi być naprawione.

- **Przed rozpoczęciem wykonywania jakichkolwiek regulacji, wymiany wyposażenia lub przed odstawieniem elektronarzędzia odłączyć przewód zasilania i / lub akumulator od elektronarzędzia.** Takie zapobiegawcze środki bezpieczeństwa zmniejszają ryzyko przypadkowego uruchomienia elektronarzędzia.

- **Przechowywać elektronarzędzie w miejscu niedostępnym dla dzieci i nie pozwolić, aby osoby niezaznajomione z elektronarzędziem lub instrukcją obsługi używały go.** Elektronarzędzia w rękach nieprzeszkolonych użytkowników są niebezpiecznymi urządzeniami.

- **Konserwować elektronarzędzia. Sprawdzać, czy części ruchome nie są zakleszczone lub przesunięte względem osi, czy nie ma pęknięć lub innych objawów, które mogą zakłócać prawidłowe działanie elektronarzędzia.** Niekonserwowane elektronarzędzia są przyczyną wielu wypadków.

- **Zapewnić, aby narzędzia tnące były ostre i czyste.** Prawidłowo konserwowane narzędzia tnące z ostrymi krawędziami tnącymi rzadziej zakleszczają się i łatwiej jest nimi operować.

- **Używać elektronarzędzia, wyposażenia, wiertła itd. zgodnie z niniejszymi instrukcjami, z uwzględnieniem warunków i typu wykonywanej pracy.**

Używanie elektronarzędzia do prac innych niż te, do jakich zostało zaprojektowane, może doprowadzić do powstania niebezpiecznych sytuacji.

- **Uchwyty i powierzchnie trzymania elektronarzędzia utrzymywać suche, czyste i pozbawione oleju lub smaru.** Śliskie uchwyty i powierzchnie trzymania uniemożliwią bezpieczne operowanie i panowanie nad narzędziem w niespodziewanych sytuacjach.
- Należy pamiętać, aby podczas używania elektronarzędzia prawidłowo trzymać dodatkowy uchwyt, który bardzo pomaga w operowaniu elektronarzędziem. Prawidłowe trzymanie elektronarzędzia zmniejsza ryzyko wypadków lub obrażeń.

Serwis

- **Elektronarzędzie musi być serwisowane przez osobę wykwalifikowaną i z użyciem tylko identycznych części zamiennych.** Zapewni to zachowanie bezpieczeństwa działania elektronarzędzia.
- Przestrzegać instrukcji dotyczących smarowania i wymiany wyposażenia.

Specjalne ostrzeżenia dotyczące bezpieczeństwa

- **To elektronarzędzie jest przeznaczone do pracy jako szlifierka. Należy zapoznać się ze wszystkimi ostrzeżeniami dotyczącymi bezpieczeństwa, instrukcjami, ilustracjami oraz danymi technicznymi dostarczonymi razem z elektronarzędziem.** Nieprzestrzeganie instrukcji podanych poniżej może doprowadzić do porażenia prądem elektrycznym, pożaru i / lub poważnych obrażeń.
- **Nie zalecamy wykonywania tym elektronarzędziem operacji takich, jak szlifowanie papierem ściernym, czyszczenie szczotką drucianą, polerowanie lub cięcie.** Wykonywanie operacji, do których elektronarzędzie nie jest przeznaczone, może spowodować niebezpieczne sytuacje i obrażenia.
- **Nie używać wyposażenia, które nie jest specjalnie zaprojektowane i zalecane przez producenta narzędzia.** Fakt, że dane wyposażenie można zamocować na elektronarzędziu, nie oznacza, że wyposażenie to zapewnia bezpieczne operacje.
- **Znamionowe obroty wyposażenia szlifującego muszą być co najmniej równe maksymalnym obrotom podanym na elektronarzędziu.** Wyposażenie do szlifowania pracujące z prędkością większą niż jego obroty znamionowe może się rozerwać.
- **Zewnętrzna średnica i grubość wyposażenia muszą zawierać się w zakresie dozwolonym przez dane elektronarzędzie.** Wyposażenie o nieodpowiednich rozmiarach nie może być prawidłowo zabezpieczone i kontrolowane.
- **Rozmiar otworów tarcz, bębnow roboczych lub innego wyposażenia musi odpowiadać średnicy wrzeciona lub tulei zaciskowej elektronarzędzia.** Wyposażenie, które nie pasuje do zamocowania na elektronarzędziu, będzie wirować mimośrodowo i wytwarzać nadmierne wibracje, co może być przyczyną utraty kontroli nad narzędziem.
- **Tarcze mocowane na trzpieniu, bębny robocze, frezy lub inne wyposażenie powinny zostać odpowiednio zamocowane w tulei zaciskowej lub uchwycie.** Jeżeli trzpień nie jest odpowiednio trzyma-

ny i / lub nawis tarczy jest za duży, tarcza może się poluzować i odpaść z dużą prędkością.

- **Nie używać uszkodzonego wyposażenia. Przed każdym użyciem sprawdzić, czy tarcze ścierne nie mają pęknięć i zadziorów, czy bębny robocze nie są popękane lub zbyt zużyte, czy szczotki druciane nie mają luźnych lub połamanych drutów.** Jeżeli elektronarzędzie lub wyposażenie upadło, sprawdzić, czy nie ma uszkodzeń lub zamontować nowe, nieszkodzone wyposażenie. Po sprawdzeniu i zamontowaniu wyposażenia usunąć się i osoby postronne z płaszczyzny wirowania wyposażenia i uruchomić elektronarzędzie na czas jednej minuty z maksymalnymi obrotami bez obciążenia. Uszkodzone wyposażenie powinno odpaść podczas tej próby.

- **Stosować środki ochrony indywidualnej. W zależności od typu pracy stosować osłonę twarzy, gogle lub okulary ochronne. Jeśli trzeba, używać maski przeciwpyłowej, ochrony słuchu, rękawic i fartucha warsztatowego zdolnego chronić przed drobnymi odpryskami obrabianego materiału.** Okulary ochronne muszą zatrzymywać drobne odpryski obrabianego materiału wyrzucane w powietrze podczas różnych operacji. Maski przeciwpyłowa musi mieć zdolność zatrzymywania pyłów wytwarzanych podczas różnych operacji. Długotrwałe narażenie na duży hałas może spowodować ubytek słuchu.

- **Osoby postronne muszą znajdować się w bezpiecznej odległości od miejsca wykonywania pracy. Każda osoba wchodząca w strefę miejsca pracy musi stosować środki ochrony indywidualnej.** Fragmenty obrabianego materiału lub uszkodzonego wyposażenia mogą być daleko wyrzucane i powodować obrażenia poza strefą bezpośredniej pracy.

- **Trzymać elektronarzędzie za izolowane powierzchnie przeznaczone do uchwytu, jeśli istnieje możliwość, że wyposażenie tnące zetknie się z ukrytymi przewodami elektrycznymi lub z przewodem zasilającym elektronarzędzie.** Zetknięcie się wyposażenia tnącego z przewodem pod napięciem może spowodować, że metalowe części elektronarzędzia będą pod napięciem, a w rezultacie porażenie użytkownika prądem elektrycznym.

- **Należy zawsze pewnie trzymać elektronarzędzie w ręce (rękach) podczas uruchamiania go.** Kiedy urządzenie przyspieszy, reakcja na moment obrotowy silnika może zadziałać w taki sposób, że elektronarzędzie wykręci się.

- **Używać zacisków do mocowania przedmiotów, jeśli to możliwe. Podczas pracy nie wolno trzymać małego przedmiotu w jednej ręce, a elektronarzędzie w drugiej ręce.** Używanie zacisków podczas obróbki małych przedmiotów umożliwia używanie rąk do kontrolowania elektronarzędzia. Okrągłe przedmioty, takie jak kołki ustalające, rury lub przewody rurowe mają tendencję do stacjonowania się podczas obrabiania, co może spowodować zacinać się lub odskakiwanie narzędzia w stronę operatora.

- **Przewód zasilania prowadzić z dala od wirujących elementów wyposażenia.** W przypadku utraty kontroli nad narzędziem przewód może zostać ucięty lub zaczepiony, a ręka użytkownika może zostać wciągnięta do wirującego wyposażenia.

- **Nigdy nie odkładaj elektronarzędzia, zanim wyposażenie nie zatrzyma się całkowicie.** Wirujące wyposażenie może zaczepić o powierzchnię i wyrwać elektronarzędzie z rąk użytkownika.

- **Po wymianie wyposażenia lub dokonaniu jakichkolwiek poprawek należy upewnić się, że nakrętka mocująca tulei zaciskowej, uchwyt lub inne urządzenia regulacyjne zostały odpowiednio zamocowane.** Nieodpowiednio zamocowane urządzenia regulacyjne mogą spowodować niespodziewane przemieszczenie i utratę kontroli nad elektronarzędziem, a poluzowane elementy mogą zostać gwałtownie odrzucone.
- **Nigdy nie uruchamiać elektronarzędzia podczas przenoszenia go.** Wirujące wyposażenie może zaczepić o odzież i wbić się w ciało użytkownika.
- **Regularnie oczyszczaj otwory wentylacyjne elektronarzędzia.** Wentylator silnika może wciągać pyły do wnętrza obudowy, a nadmierne nagromadzenie pyłów metalowych może spowodować zagrożenia elektryczne.
- **Nie używać elektronarzędzia w pobliżu materiałów palnych.** Iskry mogą spowodować zapłon tych materiałów.
- **Nie używać wyposażenia, które wymaga chłodzenia cieczą.** Używanie wody lub innych płynów chłodzących może doprowadzić do porażenia prądem elektrycznym.

Ostrzeżenia dotyczące zjawiska odbicia narzędzia

Odbicie jest gwałtowną reakcją zakleszczonej lub zaczepionej tarczy ścierniej, taśmy ścierniej, szczotki lub innego wirującego wyposażenia. Zakleszczenie lub zaczepienie powoduje gwałtowne wyrzucenie wirującego wyposażenia, co z kolei powoduje niekontrolowany ruch elektronarzędzia w stronę przeciwną do kierunku wirowania wyposażenia.

Jeżeli tarcza ścierna zakleszczy się lub zaczepi w obrabianym materiale, to krawędź tarczy wchodząca w punkt zaczepienia spowoduje wyrzucenie tarczy na zewnątrz lub jej odbicie do tyłu. Tarcza może wyskoczyć w stronę użytkownika lub od niego w zależności od kierunku ruchu tarczy w punkcie zakleszczenia. W takich warunkach tarcza ścierna może również rozerwać się.

Odbicie jest wynikiem nieprawidłowego używania elektronarzędzia i / lub nieprawidłowych procedur lub warunków pracy i można go uniknąć poprzez zastosowanie podanych poniżej środków ostrożności.

- **Zawsze mocno trzymać elektronarzędzie i tak ustawiać ciało i ramiona, aby wytrzymać działanie siły powstającej przy odbiciu.** Użytkownik może zapanować nad odbiciem lub reakcją na moment obrotowy, jeśli stosuje odpowiednie środki ostrożności.
- **Zachować szczególną ostrożność podczas obrabiania narożników, ostrych krawędzi itd. Unikać odbijania i zaczepienia wyposażenia.** Narożniki, ostre krawędzie lub odeskoki mają tendencję do zatrzymywania wirującego wyposażenia oraz są przyczyną odbić i utraty kontroli nad narzędziem.
- **Nie montować tarcz łańcuchowych do rzeźbienia w drewnie lub pił tarczowych.** Takie tarcze powodują częste odbicia i utratę kontroli nad narzędziem.
- **Zawsze należy przemieszczać wiertło w tym samym kierunku, w którym krawędź tnąca wychodzi z materiału (w kierunku, w którym są wyrzucane wióry).** Przy przemieszczaniu elektro-

narzędzia w niewłaściwym kierunku krawędź tnąca może wyskoczyć z materiału i spowodować odrzut elektronarzędzia w tymże kierunku.

- **Przy korzystaniu z pilników obrotowych, tarcz tnących, frezów szybko tnących lub frezów z węglika spiekanego zawsze należy używać zacisków do mocowania obrabianego przedmiotu.** Narzędzia te mogą się zakleszczyć przy skośnym ustawieniu w szczerlinie i spowodować odrzut. Kiedy tarcza tnąca zostaje zakleszczona, zwykle pęka. Pilnik obrotowy, frez szybko tnący lub frez z węglika spiekanego może wyskoczyć ze szczerliny i spowodować utratę kontroli nad narzędziem.

Zalecenia bezpieczeństwa podczas pracy elektronarzędziem

Ostrzeżenia dotyczące szlifowania

- **Używać tylko takich tarcz, które są przeznaczone dla danego elektronarzędzia i rekomendowanych zastosowań, np., nie należy szlifować za pomocą tarczy tnącej.** Tarcze ścierne są przeznaczone do szlifowania obwodowego, siły działające na boczne płaszczyzny takich tarcz mogą spowodować rozerwanie tarczy.
- **Do ściernic stożkowych i walcowych z gwintem należy używać tylko nieuszkodzonych trzpieni z odsadzeniem o odpowiedniej wielkości i długości.** Zastosowanie odpowiedniego trzpienia zmniejsza ryzyko jego pęknięcia.
- **Nie należy zakleszczać tarczy tnącej ani wywierać na nią nadmiernego nacisku. Nie należy wykonywać zbyt głębokiego cięcia.** Nadmierny nacisk na tarczę zwiększa obciążenie i powoduje skrócenie lub zaczepienie tarczy oraz zwiększa ryzyko odrzutu lub pęknięcia tarczy.
- **Nie trzymać rąk w płaszczyźnie obracania się tarczy.** W razie odchylenia tarczy może nastąpić odrzut tarczy w kierunku użytkownika.
- **W przypadku zakleszczenia, zaczepienia tarczy lub przzerwania cięcia z jakichś powodów wyłączyć elektronarzędzie i trzymać je nieruchomo, aż tarcza zatrzyma się całkowicie. Nigdy nie próbować wyjmować tarczy tnącej z rzazu, gdy tarcza wiruje, ponieważ może dojść do odbicia.** Znaleźć przyczynę zakleszczenia lub zaczepienia tarczy i usunąć ją.
- **Nie rozpoczynać ponownie cięcia w materiale. Pozwolić, aby tarcza osiągnęła pełne obroty, a następnie ostrożnie ponownie wsunąć tarczę w materiał.** Ponowne uruchomienie narzędzia w materiale może spowodować zacięcie, podbicie lub odrzut narzędzia.
- **Należy podierać szerokie panele, aby zminimalizować ryzyko zacięcia tarczy i odrzutu. Szerokie panele wyginają się pod swoim ciężarem.** Podparcie umieścić pod panelem jak najbliżej z obu stron linii cięcia i w pobliżu krawędzi panelu.
- **Szczególną ostrożność zachować podczas wykonywania "otworów kieszeniowych" w istniejących ścianach lub miejscach, gdzie nie wiadomo, co znajduje się pod spodem.** Tarcza tnąca może natrafić na przewody instalacji gazowej, wodnej lub elektrycznej, a także przedmioty, które mogą spowodować odrzut.



ostrzeżenia dotyczące szlifierek





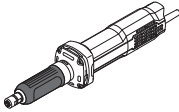
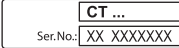





- Sprawdzić, czy znamionowe obroty tarczy są równe lub zbliżone do obrotów podanych na szli-fierce.
- Upewnić się, że wymiary tarczy są kompatybilne z danym modelem szlifiereki.
- Tarcze ścierne powinny być przechowywane i używane przy zachowaniu środków ostrożności określonych w instrukcjach producenta.
- Należy dokonać kontroli szlifiereki przed rozpoczęciem pracy. Nie używać wyszczerbionego, pękniętego lub w jakikolwiek sposób uszkodzonego produktu.
- Upewnić się, że zamontowane tarcze lub punkty zaczepienia zostały zamocowane zgodnie z instrukcjami producenta.
- Przed rozpoczęciem pracy należy upewnić się, że tarcza ścierna została odpowiednio założona i umocowana oraz uruchomić elektronarzędzie na 30 sekund z maksymalnymi obrotami bez obciążenia. Pozwoli to wykryć wibracje oraz uszkodzenia. W przypadku wykrycia defektów należy skontrolować elektronarzędzie i zidentyfikować przyczyny.
- Nie używać do obróbki stali lub bocznego szlifowania
- Podczas pracy w zapyłonym środowisku należy upewnić się, że otwory wentylacyjne nie zostały zanieczyszczone. Jeżeli konieczne jest czyszczenie, należy wyłączyć szlifierkę i odłączyć ją od źródła zasilania.

Symbole stosowane w instrukcji

Należy zapamiętać znaczenie następujących symboli stosowanych w instrukcji obsługi. Poprawna interpretacja symboli pozwoli na właściwe i bezpieczne użycie elektronarzędzia.

Symbol	Znaczenie
	Szlifierka prosta Sekcje szare - miękki uchwyt (z izolowaną powierzchnią).
	Naklejka z numerem seryjnym: CT ... - model; XX - data produkcji; XXXXXXX - numer seryjny.

	Należy przeczytać wszystkie instrukcje dotyczące bezpieczeństwa.
	Nosić gogle ochronne.

Symbol	Znaczenie
	Nosić ochronę słuchu.
	Nosić maskę przeciwpyłową.
	Przed montażem lub regulacją odłączyć elektronarzędzie od zasilania.
	Kierunek ruchu.
	Kierunek obrotów.
	Zablokowany.
	Odblokowany.
	Podwójna izolacja / klasa ochrony.
	Uwaga. Ważne.
	Znak oznaczający, że produkt jest zgodny z podstawowymi wymogami dyrektyw UE i zharmonizowanych norm UE.
	Pomocne informacje.
	Nie wyrzucać elektronarzędzia do śmieci domowych.

Przeznaczenie elektronarzędzia

Elektronarzędzie jest przeznaczone do wykonywania różnorodnych prac szlifierskich (usuwanie zadziorów, ostrych brzegów itp.) przy pomocy akcesoriów szlifierskich z korundu. Regulacja prędkości pozwala na użycie szerokiego asortymentu akcesoriów szlifierskich, jak tarcze szlifierskie, tarcze polerskie, taśmy ścierne itd.

Części składowe elektronarzędzia

- 1 Przeciwnakrętka
- 2 Wrzeciono
- 3 Włoty wentylacyjne
- 4 Przełącznik wł. / wył.
- 5 Klucz maszynowy *
- 6 Uchwyt tulei *

* Opcjonalnie

Nie wszystkie akcesoria zilustrowane lub opisane są włączone do standardowej opcji.

Montaż i regulacja elementów elektronarzędzia

Przed przystąpieniem do wykonywania wszystkich procedur elektronarzędzie należy koniecznie odłączyć od sieci elektrycznej.



Nie dokręcać elementów złącznych zbyt mocno, aby uniknąć zniszczenia gwintu.



Montaż / demontaż / ustawianie niektórych elementów wykonuje się tak samo dla wszystkich modeli elektronarzędzia, w takim przypadku na ilustracjach nie są podane typy modeli.

Montaż uchwytu pierścienia (patrz rys. 1)

- Trzymając wrzeciono 2 kluczem 5, odkręcić nakrętkę zaciskową 1 innym kluczem 5 (patrz rys. 1).
- Włożyć zacisk tulei 6 do otworu we wrzecionie 2 elektronarzędzia.
- Trzymając wrzeciono 2 kluczem 5, dokręcić ręcznie nakrętkę zaciskową 1, nie używając innego klucza 5.

Zakładanie / zdejmowanie akcesoriów szlifierskich



Upewnić się, czy średnica uchwytu na akcesoria szlifierskie odpowiada wewnętrznej średnicy zacisku tulei 6.

- Trzymając wrzeciono 2 kluczem 5, poluzować nakrętkę zaciskową 1 przy pomocy innego klucza 5.
- Włożyć uchwyt na akcesoria szlifierskie do zacisku tulei 6 (wyjmując - należy wyjąć trzpień akcesoria szlifierskiego z zacisku tulei 6).
- Trzymając wrzeciono 2 kluczem 5, dokręcić nakrętkę zaciskową 1 innym kluczem 5 (podczas wyjmowania nie dokręcać nakrętki zaciskowej 1).



Nie dokręcać nakrętki zaciskowej 1 bez akcesorium szlifierskiego.

Przygotowanie elektronarzędzia do pracy

Zawsze używać właściwego napięcia zasilania: napięcie źródła zasilania musi być zgodne z danymi znajdującymi się na tabliczce identyfikacyjnej.

Włączanie / wyłączanie elektronarzędzia

[CT13576]

Włączanie:

Ustawić przełącznik wł. / wył. 4 w pozycji "ON".

Wyłączanie:

Ustawić przełącznik wł. / wył. 4 w pozycji "OFF".

[CT13577]

Włączanie:

Nacisnąć tylną część wyłącznika 4 i przytrzymując go, przesunąć wyłącznik 4 do przodu. Nacisnąć przednią część wyłącznika 4, aby zablokować go w pozycji wciśniętej.

Wyłączanie:

Nacisnąć tylną część wyłącznika 4.

Zalecenia dotyczące posługiwania się elektronarzędziem



Przed rozpoczęciem pracy należy przetestować elektronarzędzie, sprawdzić zamocowanie akcesoriów i upewnić się, czy nie występuje bicie. Jeśli występuje bicie, wyłączyć elektronarzędzie i wymienić wadliwe akcesorium.

- Należy włączyć narzędzie elektryczne, odczekać zanim wrzeciono osiągnie obroty maksymalne i dopiero wówczas należy doprowadzać akcesoria szlifierskie do obrabianej części.
- Najlepsze rezultaty szlifierskie osiąga się przy płynnym przemieszczeniu narzędzia elektrycznego z lekkim naciskiem.
- Nie należy mocno naciskać na narzędzie elektryczne, gdyż nie da to lepszych rezultatów, lecz nadmierne obciąży silnik i akcesoria szlifierskie ulegną szybszemu zużyciu.
- Nie należy używać nierównomiernie zużytych akcesoriów szlifierskich.
- Wady akcesoriów szlifierskich (odbieganie od kształtu cylindrycznego, nierównomierne zużycie i inne) można usunąć przy pomocy gładzaka. **Uwaga:** nie należy próbować korekty bicia promieniowego akcesoriów szlifierskich przy pomocy gładzaka.

Konserwacja elektronarzędzia / profilaktyka

Przed przystąpieniem do wykonywania wszystkich procedur elektronarzędzie należy koniecznie odłączyć od sieci elektrycznej.

Czyszczenie narzędzia elektrycznego

Nieodzownym warunkiem bezpiecznej i długotrwałej eksploatacji narzędzia elektrycznego jest zachowanie go w czystości. Podczas długotrwałej obróbki metalu wewnątrz elektronarzędzia może zbierać się elektroprzewodzący pył. Regularnie czyścić narzędzie elektryczne strumieniem sprężonego powietrza, kierując go na otwory powietrza 3.

Usługi posprzedażne

Nasz serwis posprzedażny odpowie na Państwa pytania dotyczące konserwacji i naprawy produktu oraz części zamiennych. Informacje dotyczące centrów serwisowych, schematów i części zamiennych można znaleźć na stronie: www.crown-tools.com.

Transport elektronarzędzi

- W żadnym wypadku nie dopuścić do uderzeń mechanicznych podczas transportu.
- Do załadunku lub rozładunku nie stosować urządzeń zaciskających.

Ochrona środowiska



Przetwarzaj surowce zamiast je wyrzucać.

Elektronarzędzie, akcesoria i opakowanie muszą być rozdzielone w celu przyjaznego dla środowiska przetworzenia ich.

Elementy plastikowe są oznakowane wg kategorii recyklingu.

Te instrukcje są wydrukowane na wtórnice przetworzonym papierze, wyprodukowanym bez użycia chloru.

Zastrzega się możliwość wprowadzania zmian.

Polski

Specifikace elektronářadí

Přímá bruska		CT13576	CT13577
Číslo elektronářadí	[220-230 V ~50/60 Hz]	240086	240093
Jmenovitý výkon	[W]	600	600
Výkon	[W]	400	400
Proud při napětí	220-230 V [A]	3	3
Jmenovité otáčky	[min ⁻¹]	33000	33000
Vnitřní průměr vřetena	[mm] [palce]	10 3/8"	10 3/8"
Vnitřní Ø kleštiny	[mm] [palce]	6 15/64"	6 15/64"
Hmotnost	[kg] [lb]	1,75 3.86	1,75 3.86
Třída bezpečnosti		□ / II	□ / II
Akustický tlak	[dB(A)]	79,37	80
Výkon zvuku	[dB(A)]	90,37	91
Váhové vibrace	[m/s ²]	—	—

Informace o hluku



Překračuje-li akustický tlak hodnotu 85 dB(A), použijte vždy ochranu sluchu.

CE Prohlášení o shodě

Prohlašujeme na výhradní zodpovědnost, že výrobek popsaný v části "Specifikace elektronářadí" splňuje všechna příslušná ustanovení směrnic 2006/42/EC včetně jejich změn a je v souladu s následujícími normami:

EN 60745-1:2009 +A11,
EN 60745-2-23:2013,
EN 55014-1:2017,
EN 55014-2:2015,
EN 61000-3-2:2014,
EN 61000-3-3:2013.

Manažer
certifikace

Wu Cunzhen

Merit Link International AG
Stabio, Švýcarsko, 05.06.2020



UPOZORNĚNÍ - Z důvodu snížení rizika je uživatel povinen přečíst si tento návod k použití!

Obecná bezpečnostní pravidla



UPOZORNĚNÍ! Přečtěte si všechna bezpečnostní upozornění a pokyny. Nedodržení těchto upozornění a pokynů může vést k úrazu elektrickým proudem, požáru nebo vážnému úrazu.

Veškerá upozornění a pokyny uschovejte pro budoucí použití.

Pojem "elektronářadí" užívaný v upozorněních odkazuje na vaše elektronářadí napájené ze sítě (s kabelem) nebo akumulátorem (bez kabelu).

Bezpečnost v pracovním prostoru

- Pracovní prostor udržujte v čistotě a dobře osvětlený. V neuklizených nebo neosvětlených prostorech dochází často k úrazům.
- **Nepoužívejte elektronářadí ve výbušném prostředí, jako například v blízkosti hořlavých kapalin, plynů nebo prachu.** Elektronářadí je zdrojem jiskření, které může způsobit vznícení prachu nebo výparů.
- **Při práci s elektronářadím udržujte děti a okolostojící v dostatečné vzdálenosti.** Rozptýlení může být příčinou ztráty kontroly.

Elektrická bezpečnost

- **Zástrčka elektronářadí se musí shodovat se zásuvkou. Zástrčku nikdy neupravujte. S uzemněným (ukostřeným) elektronářadím nepoužívejte rozbočovací zásuvky.** Neupravené zástrčky a shodné zásuvky sníží riziko úrazu elektrickým proudem.

Česky

- **Dbejte, aby nedošlo ke kontaktu těla s uzemněnými nebo ukostřenými povrchy, jako například potrubí, radiátory, sporáky a chladničky.** Pokud je vaše tělo uzemněno, hrozí zvýšené riziko úrazu elektrickým proudem.
- **Elektronářadí nevystavujte dešti ani vlhkému prostředí.** Voda v elektronářadí zvyšuje riziko úrazu elektrickým proudem.
- **Kabel slouží výhradně k určenému použití. Kabel nikdy nepoužívejte k přenášení, tahání nebo odpojování elektronářadí. Kabel chraňte před teplem, olejem, ostrými hranami a pohyblivými částmi.** Poškozené nebo zapletené kabely zvyšují riziko úrazu elektrickým proudem.
- **Při práci s elektronářadím venku používejte prodlužovací kabel vhodný pro venkovní použití.** Použití kabelu vhodného pro venkovní použití snižuje riziko úrazu elektrickým proudem.
- **Pokud s elektronářadím pracujete ve vlhkém prostředí, použijte napájení s proudovým chráničem (RCD).** Použití RCD snižuje riziko úrazu elektrickým proudem. **POZNÁMKA!** Pojem "proudový chránič (RCD)" může být nahrazen pojmem "přerušovač zemního obvodu (GFCI)" nebo "jistič zemního svodového proudu (ELCB)".
- **Upozornění!** Nikdy se nedotýkejte obnažených kovových povrchů na převodovce, stínění apod., jelikož dotek kovových povrchů způsobí rušení elektromagnetických vln a mohlo by dojít ke zranění nebo nehodám.

Osobní bezpečnost

- **Při práci s elektronářadím buďte pozorní, sledujte, co děláte, a řiďte se zdravým rozumem. Elektronářadí nepoužívejte, pokud jste unavení, pod vlivem návykových látek, alkoholu nebo léků.** Chvilce nepozornosti při práci s elektronářadím může vést k vážnému úrazu.
- **Používejte osobní ochranné prostředky.** Vždy používejte ochranu očí. Ochranné prostředky, jako například respirátor, protiskluzová bezpečnostní obuv, přilba nebo chrániče sluchu použité v závislosti na podmínkách mohou snížit riziko úrazu.
- **Dbejte, aby nedošlo k náhodnému spuštění. Před připojením k síti nebo akumulátoru, zvednutím nebo přenášením elektronářadí zkontrolujte, zda je vypínač v poloze vypnuto.** Přenášení elektronářadí s prstem na vypínači nebo zapojování elektronářadí se zapnutým vypínačem může způsobit úraz.
- **Před zapnutím elektronářadí odstraňte všechny seřizovací klíče.** Klíč nasazený na rotující části elektronářadí může způsobit úraz.
- **Nepřeceňujte své síly. Vždy udržujte stabilní postoj a rovnováhu.** Získáte tak lepší kontrolu nad elektronářadím v nečekaných situacích.
- **Vhodně se oblékejte. Nenoste volný oděv nebo šperky. Udržujte vlasy, oděv a rukavice mimo dosah pohyblivých částí.** Volný oděv, šperky nebo dlouhé vlasy mohou být zachyceny pohyblivými částmi.
- **Pokud jsou zařízení určena k připojení odsávání prachu a sběrného zařízení, dbejte, aby byla správně připojena a řádně používána.** Použití odsávání prachu snižuje nebezpečí způsobená prachem.
- **S přibývajícím zkušenostmi z častého používání nářadí nepřestávejte ignorovat zásady bezpečnosti práce s nářadím.** Nepozornost může ve zlomku vteřiny způsobit vážný úraz.
- **Upozornění!** Elektronářadí může při provozu vytvářet elektromagnetické pole. Toto pole může za ur-

čitých okolností narušovat funkci aktivních či pasivních lékařských implantátů. Aby se snížilo riziko vážného nebo smrtelného úrazu, doporučujeme osobám s lékařskými implantáty, aby se poradily před prací s tímto nářadím s lékařem a výrobcem lékařského implantátu.

Použití a péče o elektronářadí

- **Osoby se sníženými psychofyzickými nebo duševními schopnostmi, např. děti, nesmí elektronářadí obsluhovat, pokud nejsou pod dohledem nebo poučením o správném používání elektronářadí osobou odpovědnou za jejich bezpečnost.**
- **Elektronářadí nepřetěžujte. Pro práci používejte správné elektronářadí.** Správné elektronářadí bude pracovat lépe a bezpečněji rychleji, pro kterou bylo navrženo.
- **Elektronářadí nepoužívejte, pokud nelze zapnout a vypnout vypínač.** Každé elektronářadí, které nelze ovládat vypínačem, je nebezpečné a musí se nechat opravit.
- **Před seřizováním, výměnou příslušenství nebo uskladněním odpojte elektronářadí ze sítě nebo od akumulátoru.** Tato preventivní bezpečnostní opatření snižují riziko náhodného spuštění elektronářadí.
- **Nepoužívané elektronářadí ukládejte mimo dosah dětí a nedovoďte osobám, které se neseznámily s tímto elektronářadím nebo návodem, s elektronářadím pracovat.** V rukou nezkušených uživatelů je elektronářadí nebezpečné.
- **Provádějte údržbu elektronářadí. Zkontrolujte, zda nejsou vychýlené nebo zaklíněné pohyblivé části, poškozené části nebo nenastaly jiné okolnosti, které by mohly ovlivnit funkci elektronářadí. V případě poškození nechte elektronářadí před použitím opravit.** Řada úrazů je způsobena nedostatečnou údržbou elektronářadí.
- **Rezné nástroje udržujte ostré a čisté.** U řádně udržovaných řezných nástrojů s ostrými břity je méně pravděpodobné, že se zaklíní a snáze se ovládají.
- **Používejte elektronářadí, příslušenství, břity atd. podle tohoto návodu s přihlédnutím k pracovním podmínkám a prováděné práci.** Použití elektronářadí k jinému než určenému účelu může vést k nebezpečným situacím.
- **Udržujte rukojeti a povrchy pro úchop v čistotě, bez oleje a maziva.** Kluzké rukojeti nebo povrchy pro úchop neumožňují bezpečnou manipulaci ani ovládání nářadí v nečekaných situacích.
- **Při ovládání elektronářadí držte správně pomocné madlo, které slouží k usnadnění ovládaní.** Proto může správné držení snížit riziko nehody nebo zranění.

Servis

- **Servis svého elektronářadí svěřte pouze kvalifikovanému opraváři, který používá pouze originální náhradní díly.** Zůstane tak zachována bezpečnost elektronářadí.
- **Dodržujte pokyny pro mazání a výměnu příslušenství.**

Zvláštní bezpečnostní upozornění

- **Toto elektronářadí slouží jako bruska. Přečtěte si všechna bezpečnostní upozornění, pokyny, ilustrace a specifikace dodávané spolu s elektronářadím.** Nedodržení všech následujících pokynů může

vést k úrazu elektrickým proudem, požáru nebo vážnému úrazu.

- **Tímto elektronářadím se nedoporučuje provádět pískování, broušení drátěným kartáčem, leštění nebo rozbrušování.** Práce, pro které nebylo elektronářadí určeno, mohou být nebezpečné a způsobit úraz.

- **Nepoužívejte příslušenství, které není přímo určeno a doporučeno výrobcem nářadí.** I když lze příslušenství k elektronářadí upevnit, nemusí bezpečně fungovat.

- **Jmenovité otáčky brousicího příslušenství musí být přinejmenším shodné s maximálními otáčkami uvedenými na elektronářadí.** Brousící příslušenství používané při vyšších než jmenovitých otáčkách se může rozlomit a rozletět.

- **Vnější průměr a tloušťka příslušenství musí odpovídat zatížitelnosti elektronářadí.** Příslušenství s nesprávnou velikostí nelze vhodně ovládat.

- **Průměr otvoru kotoučů, brusných kotoučů se smirkovým papírem a dalšího příslušenství musí přesně odpovídat větenu nebo upínacímu pouzdru elektronářadí.** Příslušenství neodpovídající upínacímu prvku elektronářadí, může nadměrně vibrovat a způsobit ztrátu kontroly.

- **Kotouče, brusné kotouče se smirkovým papírem, frézy nebo jiné příslušenství montované na trh musí být plně zasunuty do upínacího pouzdra nebo kleštiny.** Pokud není trh dostatečně držen nebo příliš přesahuje z kotouče, namontovaný kotouč se může uvolnit a být vystřelen vysokou rychlostí.

- **Nepoužívejte poškozené příslušenství.** Před každým použitím příslušenství zkontrolujte, například u brusných kotoučů odštěpky a praskliny, u brusných kotoučů se smirkovým papírem praskliny, trhliny nebo nadměrné opotřebení, u drátěných kartáčů uvolněné nebo polámané dráty. Pokud elektronářadí nebo příslušenství spadne, zkontrolujte, zda není poškozené nebo instalujte nepoškozené příslušenství. Po kontrole a instalaci příslušenství se postavte tak, abyste byli vy i okolostojící mimo rovinu rotujícího příslušenství a spustíte elektronářadí při maximálních otáčkách bez zatížení na dobu jedné minuty. Poškozené příslušenství se během této zkušební doby obvykle rozlomí.

- **Používejte osobní ochranné prostředky.** Podle typu práce použijte ochranný štít nebo ochranné brýle. Podle potřeby použijte respirátor, chrániče sluchu, rukavice a pracovní zástěru, jež zachytí malé úlomky brusiva nebo obrobku. Ochrana očí musí zastavit letící úlomky vznikající při různých typech prací. Respirátor musí odfiltrovat částice uvolňované při práci. Dlouhodobá expozice velmi intenzivnímu hluku může způsobit ztrátu sluchu.

- **Udržujte okolostojící v bezpečné vzdálenosti od pracovního prostoru.** Každý, kdo vstupuje do pracovního prostoru, musí použít osobní ochranné prostředky. Úlomky obrobku nebo poškozeného příslušenství mohou odletět a způsobit úraz i mimo samotný pracovní prostor.

- **Při práci, u níž může dojít ke kontaktu řezného příslušenství se skrytým vedením nebo vlastním kabelem, držte elektronářadí výhradně za izolované povrchy pro úchop.** Při kontaktu řezného příslušenství s vodičem "pod napětím" mohou být nekryté kovové části elektronářadí "pod napětím" a způsobit obsluze úraz elektrickým proudem.

- **Při spuštění vždy držte nářadí pevně rukama.** Reakční moment motoru při zrychlování na plné otáčky může způsobit roztočení nářadí.

- **Pomocí svorek upevněte obrobek, kdykoliv je to praktické. Nikdy při používání nedržte malý obrobek v jedné ruce a nářadí v druhé ruce.** Upnutí malého obrobku vám umožní ovládat nářadí oběma rukama. Kulatý materiál, jako jsou spojovací tyče, trubky nebo potrubí, mají sklon při řezání se protáčet a mohou způsobit uvíznutí břitů nebo vystřelení směrem k vám.

- **Kabel umístěte mimo dosah rotujícího příslušenství.** Pokud ztratíte kontrolu, může dojít k přefixnutí nebo zachycení kabelu a vaše ruka nebo paže může být vtlačena do rotujícího příslušenství.

- **Elektronářadí nikdy nepokládejte, dokud se příslušenství zcela nezastaví.** Rotující příslušenství se může zachytit o povrch a stáhnout elektronářadí mimo vaši kontrolu.

- **Po výměně břitů nebo provedení jakýchkoli nastavení se ujistěte o pevném utžení matice upínacího pouzdra, kleštiny nebo jiných seřizovacích prvků.** Povolené seřizovací prvky se mohou neočekávaně posunout a způsobit ztrátu ovládání, přičemž uvolněné rotující součásti mohou být prudce vymrštnuty.

- **Elektronářadí nespouštějte, když jej přenášíte vedle sebe.** Náhodný kontakt s rotujícím příslušenstvím může zachytit váš oděv a přitáhnout příslušenství k vašemu tělu.

- **Pravidelně čistěte ventilační otvory elektronářadí.** Ventilátor motoru vtáhne prach do pouzdra a nadměrné hromadění kovových prášku může zvýšit riziko úrazu elektrickým proudem.

- **Elektronářadí nepoužívejte v blízkosti hořlavých materiálů.** Jiskry mohou tyto materiály zapálit.

- **Nepoužívejte příslušenství, jež vyžaduje chladicí kapalinu.** Použití vody nebo jiné chladicí kapaliny může vést k úrazu nebo usmrcení elektrickým proudem.

Zpětný ráz a související upozornění

Zpětný ráz je náhlá reakce na sevřený nebo zachycený rotující kotouč, brusný pás, kartáč nebo jiné příslušenství. Sevření nebo zachycení způsobí náhlé zastavení rotujícího příslušenství, což zatlačí nekontrolované elektronářadí ve směru opačném k rotaci příslušenství.

Pokud například obrobek sevře nebo zachytí brusný kotouč, může se hrana kotouče v místě sevření zaseknout do povrchu materiálu, což způsobí zvednutí nebo vyhození kotouče. Kotouč může vyskočit směrem k nebo od obsluhy v závislosti na směru rotace kotouče v místě sevření. Za těchto okolností může dojít také ke zlomení brusného kotouče.

Zpětný ráz je důsledkem nesprávného použití elektronářadí, nesprávného postupu nebo nesprávných podmínek a lze mu předcházet dodržováním následujících opatření.

- **Elektronářadí pevně držte, tělo a paži nastavte tak, aby vám umožnily kompenzovat sílu zpětného rázu.** Obsluha může mít pod kontrolou sílu zpětného rázu, pokud dodržuje příslušná opatření.

- **Zvýšenou opatrnost věnujte práci na rozích, ostrých hranách atd. Dbejte, aby nedošlo k odskoku nebo sevření příslušenství.** Při práci na rozích, ostrých hranách nebo při odskoku dochází

k sevrění rotujícího příslušenství a ztrátě kontroly nebo zpětnému rázu.

• **Nepřipevňujte ozubený pilový list.** Tyto lišty a kotouče způsobují časté zpětné rázy a ztrátu kontroly.

• **Vždy ved'te břit v materiálu ve směru, v jakém řezná hrana vystupuje z materiálu (což je směr odvádění třísek).** Vedení nástroje v nesprávném směru způsobuje vysunutí řezné hrany břítu z obrobku a tažení náradí ve směru tohoto vedení.

• **Při používání rotačních pilníků, rozbrušovačích kotoučů, rychlořezných nebo vidiových fréz mějte vždy obrobek pevně upnutý.** Tyto kotouče uvíznou, pokud se lehce zachytí v drážce, a mohou způsobit zpětný ráz. Když uvízne rozbrušovací kotouč, obvykle se tento kotouč zlomí. Pokud uvízne rotační pilník, rychlořezná nebo vidiová fréza, může vyskočit z drážky a mohlo by dojít ke ztrátě ovládnání náradí.

Bezpečnostní pokyny při provozu elektronářadí

Zvláštní bezpečnostní upozornění pro broušení

• **Používejte pouze druhy kotoučů doporučené pro vaše elektronářadí a pouze pro doporučené oblasti použití.** Nebruste například bokem rozbrušovacího kotouče. Brusné rozbrušovací kotouče jsou určeny k obvodovému broušení, boční síly vyvíjené na tyto kotouče mohou způsobit jejich roztržení.

• **Pro závitové abrazivní kužely a zástrčky použijte pouze nepoškozené kotoučové trny s vyztuženou ramenovou přírubou správné velikosti a délky.** Správné trny snižují riziko zlomení.

• **Nezasekávejte rozbrušovací kotouč ani na něj příliš netlačte.** Nepokoušejte se vytvářet nadměrnou hloubku řezu. Přílišné namáhání kotouče zvyšuje zatížení a náchylnost ke zkroucení nebo zachycení kotouče v řezu a nebezpečí zpětného rázu nebo prasknutí kotouče.

• **Nepokládejte ruku do osy s rotujícím kotoučem ani za něj.** Když se kotouč v místě operace posunuje směrem od vaší ruky, možný zpětný ráz může vystřelit otáčející se kotouč spolu s elektronářadím přímo na vás.

• **Pokud kotouč uvízne, zachytí se nebo z nějakého důvodu dojde k přerušení řezu, vypněte elektronářadí a držte jej tak, aby se nepohybovalo, dokud se zcela nezastaví.** Nikdy se nepokoušejte vyjmout rozbrušovací kotouč z řezu, je-li kotouč v pohybu, jinak může dojít k zpětnému rázu. Vyšetřete příčinu uvíznutí nebo skřípnutí kotouče a přijměte příslušná nápravná opatření, aby k tomu již nedošlo.

• **Nespouštějte znovu řezné operace v obrobku.** Nechte kotouč dosáhnout plně rychlosti a pak jej opatrně znovu zaveďte do řezu. Při opětovném spuštění elektronářadí v obrobku může dojít k uvíznutí, vyjetí nebo zpětnému rázu obrobku.

• **Abyste se zamezilo nebezpečí uvíznutí nebo zpětného rázu obrobku, desky či jakékoliv obrobky nadměrné velikosti vhodné podepřete.** Velké obrobky mají sklon se prohýbat vlastní vahou. Na obou stranách kotouče v blízkosti čáry řezu a v blízkosti hrany obrobku je třeba pod obrobek umístit podpěry.

• **Při provádění "kapsového řezu" do zdí nebo jiných zakrytých ploch postupujte velmi opatrně.**

Přečnivající kotouč může proříznout plynová nebo vodovodní potrubí, elektrickou kabeláž nebo předměty, které mohou způsobit zpětný ráz.

Zvláštní bezpečnostní upozornění pro brusky

• **Zkontrolujte, že se otáčky uvedené na kotouči alespoň přibližně rovnají jmenovitým otáčkám brusky.**

• **Ujistěte se, že jsou rozměry kotouče kompatibilní s bruskou.**

• **Manipulace s brusnými kotouči a jejich uložení musí probíhat opatrně v souladu s pokyny výrobce.**

• **Před použitím brusný kotouč zkontrolujte; nepoužívejte odštipnuté, prasklé nebo jinak vadné výrobky.**

• **Ujistěte se, že montovaná kotouče a jiné prvky jsou připevněny v souladu s pokyny výrobce.**





• **Ujistěte se o správném namontování a utažení brusných výrobků před použitím a spusťte nářadí naprázdno po 30 sekund v bezpečné poloze; při zjištění značného chvění či jiných vad okamžitě nářadí zastavte.** Pokud k takové situaci dojde, zkontrolujte elektronářadí a zjistěte příčinu.





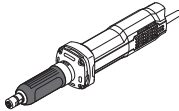
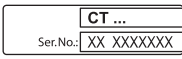





• **Nepoužívejte elektronářadí jako rozbrušovací brusku při bočním broušení.**

• **Při práci v prašném prostředí se ujistěte, že není ventilační otvor ucpaný.** Pokud je nutno odstranit prach, vždy brusku vypněte a odpojte ji od zdroje napájení.

Symbole použité v příručce

V příručce jsou použity následující symboly, zapamatujte si prosím jejich význam. Správná interpretace symbolů Vám umožní správné a bezpečné použití elektronářadí.

Symbol	Význam
	Přímá bruska Části označené šedou - měkké drždadlo (s izolovaným povrchem).
	Štítek s výrobním číslem: CT ... - model; XX - datum výroby; XXXXXXX - výrobní číslo.
	Přečtete si všechny bezpečnostní předpisy a pokyny.
	Používejte ochranné brýle.
	Používejte chrániče sluchu.

Symbol	Význam
	Používejte respirátor.
	Před instalací nebo nastavením elektronářadí odpojte od sítě.
	Směr pohybu.
	Směr otáčení.
	Zablokovaný.
	Odblokovaný.
	Dvojitá izolace / třída ochrany.
	Pozor. Důležité.
	Značka, která potvrzuje, že výrobek splňuje základní požadavky evropských směrnic a harmonizovaných norem.
	Užitečné informace.
	Elektronářadí nevhazujte do kontejneru s komunálním odpadem.

Způsob použití elektronářadí

Tento elektrický nástroj je určen pro různé druhy broušení (odstraňování okují a ostrých hran, atd.) pomocí korundového brusného příslušenství. Díky nastavení rychlosti je možno používat různé druhy brusného příslušenství, jako jsou brusné kotouče, leštící kotouče, smirkové listy, atd.

Součásti elektronářadí

- 1 Upínací matice
- 2 Vřeteno
- 3 Ventilační štěrby
- 4 Spínač zap. / vyp.
- 5 Klíč *
- 6 Upínací pouzdro *

* Volitelné příslušenství

Standardní dodávka nemusí obsahovat veškerá příslušenství uvedená na obrázku nebo popsána v textu.

Montáž a nastavení součástí elektronářadí

Než začnete provádět údržbu elektronářadí, vždy je odpojte ze sítě.



Spojovací materiál nedotahujte příliš, zabráníte tak poškození závitu.



Montáž / demontáž / nastavení některých prvků je stejné pro všechny modely elektronářadí; v takovém případě nejsou u obrázku uváděny specifické modely.

Montáž upevňovacího pouzdra (viz obr. 1)

- Držte vřeteno 2 pomocí klíče 5 a odšroubujte upevňovací matici 1 jiným klíčem 5 (viz obr. 1).
- Vložte upínací pouzdro 6 do otvoru ve vřetenu 2 elektrického nástroje.
- Držte vřeteno 2 pomocí klíče 5 a utáhněte upevňovací matici 1 rukou bez použití druhého klíče 5.

Upevnění / vyjmutí brusného příslušenství



Dbejte na to, aby průměr dřívku brusného příslušenství odpovídal vnitřnímu průměru upínacího pouzdra 6.

- Držte vřeteno 2 pomocí klíče 5 a uvolněte upínací matici 1 jiným klíčem 5.
- Vložte do upínacího pouzdra 6 dřívku brusného příslušenství (při vyjímání dřívku brusného příslušenství z upínacího pouzdra 6 vytáhněte).
- Držte vřeteno 2 klíčem 5 a utáhněte upínací matici 1 jiným klíčem 5 (při vyjímání upínací matice 1 neutahujte).



Neutahujte upínací matici 1 bez vloženého brusného nástroje.

Práce s elektronářadím

Používejte jen správné napájecí napětí: hodnota napájecího napětí musí odpovídat informaci uvedené na identifikačním štítku elektronářadí.

Zapnutí / vypnutí elektronářadí

[CT13576]

Zapnutí:

Nastavte spínač zap. / vyp. 4 do polohy "ON".

Vypnutí:

Nastavte spínač zap. / vyp. 4 do polohy "OFF".

[CT13577]

Zapnutí:

Stiskněte zadní část vypínače 4 a přidržte jej v této poloze, a pak posuňte vypínač 4 dopředu. Stiskněte

přední část vypínače 4, abyste jej zajistili ve stisknuté poloze.

Vypnutí:

Zatlačte na zadní část hlavního vypínače 4.

Doporučení pro práci s elektronářadím



Před započetím práce zapněte elektrický nástroj a vyzkoušejte, zda je brusné příslušenství dobře upevněno a zda u radiálního brusného příslušenství nedochází k vychylování z osy. Pokud zjistíte vychylování z osy, zastavte elektrický nástroj a vadné příslušenství vyměňte.

- Zapněte elektrický nástroj, počkejte, až vřeteno dosáhne maximální rychlosti a teprve potom přikládejte brusný nástroj na obrobek.
- Nejlepšího výsledku dosáhnete, pokud budete elektrickým nástrojem pohybovat zlehka a s použitím mírného tlaku.
- Na elektrický nástroj nevyvíjejte nadměrný tlak, protože tak nedosáhnete lepšího výsledku, ale pouze způsobíte přetížení motoru a rychlejší opotřebení brusného příslušenství.
- Nikdy nepoužívejte brusné příslušenství, které není opotřebováno rovnoměrně.
- Poškození brusného příslušenství (odchyly od válcového tvaru, nerovnoměrné opotřebení, atd.) je možno opravit pomocí honovací destičky. **Pozor: závady v osové souměrnosti radiálního brusného příslušenství nikdy neopravujte pomocí honovací destičky.**

Údržba elektronářadí / preventivní opatření

Než začnete provádět údržbu elektronářadí, vždy je odpojte ze sítě.

Čištění elektronářadí

Nezbytnou podmínkou pro dlouhodobé a bezpečné používání tohoto elektronářadí je jeho čistota. Během dlouhodobého opracovávání kovu se uvnitř nářadí může akumulovat vodivý prach. Větrací otvory 3 pravidelně čistěte stlačeným vzduchem.

Poprodejní a aplikační servis

Náš poprodejní servis odpoví na Vaše dotazy k údržbě a opravě Vašeho výrobku a také k náhradním dílům. Informace o servisních střediscích, schématech dílů a informace o náhradních dílech naleznete také na adrese: www.crown-tools.com.

Přeprava elektronářadí

- V žádném případě nesmí na obal při přepravě působit žádný mechanický vliv.
- Při nakládání / vykládání není povoleno používat žádný druh technologie, který pracuje na principu sevření obalu.

Ochrana životního prostředí



Suroviny nelikvidujte jako odpad, ale recyklujte je.

Elektronářadí, její příslušenství a obalové materiály by měly být zlikvidovány v souladu se zásadami recyklace surovin a ochrany životního prostředí.

Na umělohmotných součástkách je uvedeno jejich označení pro tříděnou recyklaci.

Tento návod je vytištěn na recyklovaném papíře vyrobeném bez použití chlóru.

Špecifikácie elektronáradia

Priama brúska		CT13576	CT13577
Číslo elektronáradia	[220-230 V ~50/60 Hz]	240086	240093
Menovitý výkon	[W]	600	600
Výkon	[W]	400	400
Prúd pri napätí	220-230 V [A]	3	3
Menovité otáčky	[min ⁻¹]	33000	33000
Vnútorý priemer vretena	[mm] [palce]	10 3/8"	10 3/8"
Vnútorý Ø klieštiny	[mm] [palce]	6 15/64"	6 15/64"
Hmotnosť	[kg] [lb]	1,75 3.86	1,75 3.86
Trieda bezpečnosti		□ / II	□ / II
Akustický tlak	[dB(A)]	79,37	80
Výkon zvuku	[dB(A)]	90,37	91
Váhové vibrácie	[m/s ²]	—	—

Informácie o hluku



Ak prekračuje akustický tlak hodnotu 85 dB(A), používajte vždy ochranu sluchu.

CE Vyhlásenie o zhode

Vyhlasujeme na výhradnú zodpovednosť, že výrobok opísaný v časti "Špecifikácie elektronáradia" spĺňa všetky príslušné ustanovenia smerníc 2006/42/EC vrátane ich zmien a je v súlade s nasledujúcimi normami:

EN 60745-1:2009 +A11,
EN 60745-2-23:2013,
EN 55014-1:2017,
EN 55014-2:2015,
EN 61000-3-2:2014,
EN 61000-3-3:2013.

Manažér
certifikácie

Wu Cunzhen

Merit Link International AG
Stabio, Švajčiarsko, 05.06.2020

Všeobecné bezpečnostné pravidlá



VAROVANIE! Prečítajte si všetky bezpečnostné varovania a všetky pokyny. Nedodržanie týchto varovaní a pokynov môže mať za následok úraz elektrickým prúdom, požiar a / alebo vážne zranenie.

Uchovajte si všetky bezpečnostné upozornenia a pokyny pre budúce použitie.

Termín "elektrické náradie" v upozorneniach odkazuje na vaše elektrické náradie napájané zo siete (s prívodným káblom) alebo elektrické náradie napájané batériami (bez napájacieho kábla).

Bezpečnosť v pracovnom priestore

- **Pracovný priestor udržiavajte v čistote a dobre osvetlený.** Neporiadok alebo tmavé priestory môžu viesť k úrazom.
- **Neprevádzkujte elektrické náradie vo výbušnom prostredí, ako napríklad v prítomnosti horľavých kvapalín, plynov alebo prachu.** Elektrické náradie vytvára iskry, ktoré môže spôsobiť vznietenie prachu alebo výparov.
- **Deti a iné osoby v okolí udržiavajte mimo dosahu používaného elektrického náradia.** Rozptýlenie môže spôsobiť stratu kontroly.

Elektrická bezpečnosť

- **Zástrčky elektrických káblov náradia musia pasovať do zásuvky.** Nikdy zástrčku žiadnym spôsobom neupravujte. Nepoužívajte žiadne redukcie zástrčiek s uzemneným (ukostreným) elektrickým



VAROVANIE - používateľ si musí prečítať návod na obsluhu, aby sa znížilo riziko zranenia!

náradím. Neupravované zástrčky a zodpovedajúce zásuvky znižujú riziko vzniku úrazu elektrickým prúdom.

- **Vyhňte sa kontaktu tela s uzemnenými povrchmi, ako sú potrubia, radiátory, sporáky a chladničky.** Ak vaše telo uzemnené alebo ukostené, existuje zvýšené riziko úrazu elektrickým prúdom.

- **Nevystavujte elektrické náradie dažďu alebo vlhkému prostrediu.** Vniknutie vody do elektrického náradia zvyšuje riziko úrazu elektrickým prúdom.

- **Nenamáhajte napájací kábel. Nikdy nepoužívajte napájací kábel na nosenie, ťahanie alebo odpájanie elektrického náradia. Chrán'te napájací kábel pred teplom, olejom, ostrými hranami a pohyblivými časťami.** Poškodené alebo spletené káble zvyšujú riziko úrazu elektrickým prúdom.

- **Pri práci s náradím vonku používajte predlžovací kábel vhodný na vonkajšie použitie.** Používanie kábla vhodného na použitie vonku znižuje riziko úrazu elektrickým prúdom.

- **Pri práci s elektrickým náradím vo vlhkom prostredí je nevyhnutné používať napájanie chrán'ené prúdovým chráničom (RCD).** Použitie RCD znižuje riziko úrazu elektrickým prúdom. **POZNÁMKA!** Termín "prúdový chránič (RCD)" môže byť nahradený termínom "perušuovač uzemneného obvodu (GFCI)" alebo "ochranný istič (ELCB)".

- **Varovanie!** Nikdy sa nedotýkajte nekrytých kovových povrchov na prevodovke, kryte a tak ďalej, pretože dotyk s kovovými povrchmi bude rušený elektromagnetickou vlnou, čo spôsobuje potenciálne zranenia alebo nehody.

Bezpečnosť osôb

- **Pri práci s elektrickým náradím buďte stále pozorní, sledujte, čo robíte a používajte zdravý rozum. Nepoužívajte elektrické náradie, ak ste unavení alebo pod vplyvom drog, alkoholu alebo liekov.** Chvilka nepozornosti pri práci s elektrickým náradím môže mať za následok vážne zranenie.

- **Používajte osobné ochranné pomôcky. Vždy používajte ochranné okuliare.** Ochranné prostriedky, ako respirátor, nekľzavá bezpečnostná obuv, pevná ochranná prilba alebo ochrana sluchu, používané v príslušných podmienkach, znižujú nebezpečenstvo zranenia osôb.

- **Zabráňte náhodnému spusteniu. Pred pripojením k napájaciemu zdroju a / alebo akumulátoru, pred zdvihnutím alebo prenášaním náradia sa uistite, že vypínač je v polohe vypnuté.** Prenášanie náradia s prstom na spínači alebo pripájanie elektrického náradia do elektrickej siete so zapnutým spínačom môže byť príčinou nehôd.

- **Pred spustením náradia odstráňte všetky zoraďovacie nástroje a nastavovacie kľúče.** Zoraďovacie nástroj alebo kľúč ponechaný v rotujúcich častiach elektrického náradia môže spôsobiť úraz osôb.

- **Pracujte len tam, kde bezpečne dosiahnete. Vždy udržiavajte stabilný postoj a rovnováhu.** To umožňuje lepšie ovládať náradie v neočakávaných situáciách.

- **Vhodne sa obliekajte. Nenoste voľný odev ani bižutériu. Dbajte na to aby sa vaše vlasy, odev a rukavice nedostali do kontaktu s pohyblivými časťami.** Voľné odevy, bižutéria alebo dlhé vlasy môžu byť zachytené pohyblivými časťami.

- **Ak sú zariadenia vybavené adaptérom na pripojenie odsávania prachu a zberných zariadení, zaistite ich správne pripojenie a správnu funkciu.**

Použitie odsávania prachu môže znížiť ohrozenie spôsobené prachom.

- **Nedovoľte, aby vám skúsenosti získané častým používaním náradia dovolili nadobudnúť sebauspokojenie a ignorovať zásady bezpečnosti.** Neopatrná činnosť môže spôsobiť vážne zranenie v zlomku sekundy.

- **Varovanie!** Elektrické náradie môže počas prevádzky vytvárať elektromagnetické pole. Toto pole môže za určitých okolností spôsobovať rušenie aktívnych alebo pasívnych lekárskeho implantátov. Aby sa znížilo riziko vážneho alebo smrteľného zranenia, odporúčame osobám s lekáskymi implantátmi, aby sa poradili so svojím lekárom a výrobcom lekárskeho implantátov pred použitím elektrického náradia.

Použitie a údržba náradia

- Osoby so zníženými psychofyzickými alebo duševnými schopnosťami, ako aj deti, nemôžu pracovať s elektrickým náradím, pokiaľ nie sú pod dohľadom alebo poučené o použití elektrického náradia osobou zodpovednou za ich bezpečnosť.

- **Elektrické náradie nepreťažujte. Používajte správny typ elektrického náradia pre vašu prácu.** Správne elektrické náradie bude lepšie a bezpečnejšie vykonávať prácu, pre ktorú bolo navrhnuté.

- **Nepoužívajte elektrické náradie v prípade, že prepínač sa nedá zapnúť a vypnúť.** Každé elektrické náradie, ktoré nemožno ovládať spínačom, je nebezpečné a musí byť opravené.

- **Pred každým nastavením, výmenou príslušenstva alebo uskladnením elektrického náradia vyťahnite zástrčku napájacieho kábla zo zásuvky a / alebo akumulátora.** Tieto preventívne bezpečnostné opatrenia znižujú riziko náhodného spustenia náradia.

- **Elektrické náradie skladujte mimo dosahu detí a nedovoľte osobám, ktoré neboli oboznámené s elektrickým náradím alebo s týmito pokynmi, aby elektrické náradie používali.** Elektrické náradie je v rukách nekvalifikovaných osôb nebezpečné.

- **Údržba elektrického náradia. Skontrolujte vyčistenie alebo uviaznutie pohyblivých častí, poškodenie jednotlivých dielov a iné okolnosti, ktoré môžu mať vplyv na prevádzku elektrického náradia. V prípade poškodenia dajte elektrické náradie pred jeho použitím opraviť.** Veľa nehôd je spôsobených nedostatočnou údržbou elektrického náradia.

- **Rezné nástroje udržiavajte ostré a čisté.** Riadne udržiavané rezné nástroje so ostrými reznými britmi sú menej náchylné na zaseknutie a lepšie sa ovládajú.

- **Používajte elektrické náradie, príslušenstvo a nástroje atď. v súlade s týmito pokynmi, s prihliadnutím na pracovné podmienky a prácu, ktorá sa má vykonávať.** Použitie elektrického náradia na iné účely, ako sú určené, môže viesť k nebezpečným situáciám.

- **Rukoväte a plochy na uchopenie združujte suché, čisté a bez oleja a tuku.** Klzké rukoväte a uchopovacie plochy neumožňujú bezpečnú manipuláciu a ovládanie náradia v neočakávaných situáciách.

- **Dbajte na to, aby ste pri práci s elektrickým náradím držali prídavnú rukoväť správne, čo je užitočné pri regulácii elektrického náradia. Preto správne držanie môže znížiť riziko nehody alebo zranenia.**

Servis

- **Servis vášho elektrického náradia zverte kvalifikovanej osobe s použitím len originálnych ná-**

hradných dielov. Tým bude zabezpečené, aby bola zachovaná bezpečnosť elektrického náradia.

- Postupujte podľa pokynov na údržbu a výmenu príslušenstva.

Osobitné bezpečnostné upozornenia

- **Toto elektrické náradie sa používa ako brúska. Prečítajte si všetky bezpečnostné varovania, pokyny, pozrite si ilustrácie a technické podmienky dodané s týmto elektrickým náradím.** Nedodržanie nižšie uvedených pokynov môže spôsobiť úraz elektrickým prúdom, požiar a / alebo vážne zranenie.

- **Operácie, ako je pieskovanie, brúsenie drôtenou kefou, leštenie a rozbrusovanie, sa neodporúčajú vykonávať týmto elektrickým náradím.** Operácie, na ktoré elektrické náradie nebolo určené, môžu spôsobiť nebezpečenstvo a zapríčiniť zranenie osôb.

- **Nepoužívajte príslušenstvo, ktoré nie je špecificky určené a odporúčané výrobcom náradia.** Len to, že príslušenstvo možno pripojiť k elektrickému náradu, nezaručuje jeho bezpečnú prevádzku.

- **Menovité otáčky brúsneho príslušenstva sa musia rovnať prinajmenšom maximálnej rýchlosti vyznačenej na elektrickom náradí.** Brúsne príslušenstvo, ktoré beží rýchlejšie, ako sú jeho menovité otáčky, sa môže rozlomiť a jeho časti môžu lietať od seba.

- **Vonkajší priemer a hrúbka vášho príslušenstva musia byť v kapacitnom rozsahu vášho elektrického náradia.** Nesprávne dimenzované príslušenstvo nemožno primerane ovládať.

- **Veľkosť upínacieho trňa kotúčov, pieskovacích bubnov alebo akéhokoľvek iného príslušenstva musí presne zodpovedať vretenu alebo vložke elektrického náradia.** Príslušenstvo, ktoré nezodpovedá montážnemu vybaveniu elektrického náradia, vybehne z rovnováhy, nadmerne vibruje a môže spôsobiť stratu kontroly.

- **Kotúče, pieskovací bubon, rezačky alebo iné príslušenstvo namontované na sústruhovalom vretene musí byť úplne zasunuté do vložky alebo skľučovadla.** Ak sústruhové vreteno nie je dostatočne držané a / alebo príliš previsa nad kotúčom, upevnený kotúč sa môže uvoľniť a pri veľkej rýchlosti vysunúť.

- **Nepoužívajte poškodené príslušenstvo.** Pred každým použitím skontrolujte príslušenstvo, ako sú brúsne kotúče na úlomky a praskliny, pieskovací bubon na trhliny, roztrhnutie alebo nadmerné opotrebenie, drôtenú kefu na uvoľnenie alebo prelomené drôty. Ak elektrické náradie alebo príslušenstvo spadne, skontrolujte, či nie je poškodené alebo nainštalujte nepoškodené príslušenstvo. Po kontrole a inštalácii príslušenstva zaistíte, aby osoby v okolí boli v bezpečnej vzdialenosti od roviny rotujúceho pracovného nástroja a spustíte elektrické náradie pri maximálnej rýchlosti naprázdno na jednu minútu. Poškodené príslušenstvo sa zvyčajne rozpadne počas tohto skúšobného času.

- **Používajte osobné ochranné pomôcky.** V závislosti od aplikácie používajte ochranný štít tváre, ochranné okuliare alebo bezpečnostné sklá. Podľa potreby noste masku proti prachu, ochranu sluchu, rukavice a dielenskú zásteru, ktorá je schopná zastaviť malé kusy brúsiva alebo obrobku. Ochrana zraku musí byť schopná zastaviť letiace úlomky vzniknuté pri rôznych operáciách. Masku proti prachu alebo respirátor musia byť schopné filtrovať častice vznikajúce pri operácii. Dlhodobé vystavenie vysokej intenzite hluku môže spôsobiť stratu sluchu.

- **Dbajte na to, aby okolostojace osoby boli v bezpečnej vzdialenosti od pracovného priestoru. Každý, kto vstupuje do pracovného priestoru, musí nosiť osobné ochranné pomôcky.** Úlomky obrobku alebo zlomený pracovný nástroj môžu odletieť a spôsobiť zranenie mimo daného pracoviska.

- **Pri vykonávaní operácie, kde rezacie príslušenstvo môže prísť do kontaktu so skrytým vedením alebo jeho samotným káblom, držte elektrické náradie za izolované úchopné miesta.** Pri kontakte príslušenstva so "živým" vodičom by mohli byť nechránené kovové časti elektrického náradia pod prúdom a mohli by spôsobiť obsluhu úraz elektrickým prúdom.

- **Pri spúšťaní vždy držte náradie pevne rukou (rukami).** Reakčný krútiaci moment motora pri zrýchľovaní do plnej rýchlosti môže spôsobiť skrútenie náradia.

- **Vždy, keď je to možné, použite na podporu obrobku svorky.** Obrobok nikdy nedržte v jednej ruke, zatiaľ čo v druhej ruke budete držať náradie, ktoré používate. Uchopenie malého obrobku vám umožní používať ruku (ruky) na ovládanie náradia. Okružlý materiál, ako sú spojovacie tyče, rúry alebo potrubia, majú tendenciu pri rezaní rolovať, čo môže spôsobiť, že sa korunka zasekne alebo odskočí smerom k vám.

- **Umiestnite kábel mimo dosahu rotujúceho pracovného nástroja.** Ak dôjde k strate kontroly, kábel sa môže prerušiť alebo zachytiť a vaša ruka alebo rameno môže byť vtiahnuté do rotujúceho príslušenstva.

- **Nikdy nepušťajte elektrické náradie, kým sa príslušenstvo úplne nezastaví.** Otáčajúci sa pracovný nástroj sa môže zachytiť o povrch a vytiahnuť elektrické náradie mimo vašej kontroly.

- **Po výmene korúnok alebo po úpravách sa uistite, že upínacie matice, skľučovadlá a všetky ostatné nastavovacie zariadenia sú bezpečne utiahnuté.** Voľné nastavovacie zariadenia sa môžu neočakávane posunúť, čo spôsobí stratu kontroly, voľne rotujúce komponenty sa budú prudko hádzať.

- **Nespúšťajte elektrické náradie pri jeho prenášaní na vašom boku.** Pri náhodnom kontakte s otáčajúcim sa príslušenstvom by sa tento mohol zachytiť o váš odev a zavŕtať do vášho tela.

- **Pravidelne čistite vetracie otvory elektrického náradia.** Ventilátor motora vtiahne prach dovnútra skrine a nadmerné hromadenie kovového prachu môže spôsobiť úraz elektrickým prúdom.

- **Neprevádzkujte elektrické náradie v blízkosti horľavých materiálov.** Iskry by mohli tieto materiály zapáliť.

- **Nepoužívajte príslušenstvo vyžadujúce si použitie chladiacich kvapalín.** Použitie vody alebo inej chladiacej kvapaliny môže mať za následok úraz elektrickým prúdom.

Spätný ráz a súvisiace výstrahy

Spätný ráz je náhla reakcia na zovretie alebo zachytenie otáčajúceho sa kotúča, pieskovacieho pásu, kefy alebo iného príslušenstva. Zovretie alebo zachytenie spôsobí prudké pozastavenie rotujúceho nástroja, čo zasa spôsobí, že nekontrolované elektrické náradie je tlačené v smere opačnom k smeru otáčania príslušenstva.

Napríklad v prípade, že sa brúsny kotúč zachytí alebo zovrie obrobkom, hrana kotúča, ktorá vstupuje do miesta zovretia, sa môže zaryť do povrchu materiálu, a to spôsobí zdvihnutie kotúča alebo jeho vyhodenie. V závislosti od smeru pohybu kotúča v mieste zovretia môže kotúč vyskočiť buď smerom k operátorovi, alebo od neho. Brúsne kotúče sa tiež môžu za týchto podmienok zlomiť.

Spätňý ráz je dôsledkom chybného použitia náradia a / alebo nesprávnych pracovných postupov alebo podmienok a môže sa mu zabrániť prijatím vhodných opatrení, ktoré sú uvedené nižšie.

- **Zachovávajúte pevný uchop náradia a takú polohu vášho tela a ramena, ktorá vám umožní odolať silám spätňého rázu.** Operátor môže ovládať sily spätňého rázu, ak sa prijmú príslušné bezpečnostné opatrenia.
- **Zvlášť opatrní buďte pri opracovaní rohov, ostrých hrán atď.** Vyvarujte sa narážaniu a zachytávaniu príslušenstva. Rohy a ostré hrany alebo narážanie majú tendenciu zachytávať rotujúce príslušenstvo, čo vedie k strate kontroly alebo k spätnému rázu.
- **Nepripájajte ozubenú čepeľ pilky.** Takéto kotúče často spôsobujú spätné rázy a stratu kontroly.
- **Vždy posúvajte korunku do materiálu v rovnakom smere, ako rezná hrana vystupuje z materiálu (čo je v rovnakom smere, ako sa vyhadzujú triesky).** Posúvanie náradia v nesprávnom smere spôsobí, že rezacia hrana korunky vyjde z obrobku a vyťahne náradie v smere tohto posuvu.
- **Pri používaní rotačných pilníkov, vysokorýchlostných fréz alebo rezných nástrojov z volfrámu majte obrobok vždy bezpečne upevnený.** Tieto kotúče sa pri miernom naklonení v drážke zachytia a môžu spôsobiť spätňý ráz. Ak sa zarezávací kotúč zachytí, kotúč sa zvyčajne zlomí. Ak sa pri rotačných pilníkoch vysokorýchlostný pilník alebo rezný nástroj z volfrámu zachytia, môžu odskočiť z drážky a vy môžete stratiť nad náradím kontrolu.

Bezpečnostné pokyny pri prevádzke elektrického náradia

Bezpečnostné varovania špecifické pre brúsenie

- **Používajte iba typy kotúčov, ktoré sú odporúčané pre vaše rezné náradie a iba pre odporúčané aplikácie.** Napríklad: nevykonávajte brúsenie bokom rezného kotúča. Abrazívne rezné kotúče sú určené na obvodové brúsenie, bočné sily pôsobiace na tieto kotúče môžu spôsobiť ich roztrhnutie.
- **Pre závitové brúsne kužele a kolíky používajte iba nepoškodené sústruhové vretená a neuvolnené príruby ramena, ktorú majú správnu veľkosť a dĺžku.** Vhodné sústruhové vretená môžu znížiť možnosť poškodenia.
- **"Neblokujte" rezné kotúče ani nevynakladajte nadmerný tlak.** Nepokúšajte sa vykonávať rez nadmernej hĺbky. Nadmerné zaťažovanie kotúča zvyšuje zaťaženie a náchylnosť ku krúteniu alebo k zaseknutiu v reze a možnosť spätňého rázu alebo poškodenia kotúča.
- **Nedávajte ruky do polohy v priamke s otáčajúcim sa kotúčom ani za ním.** Keď sa kotúč počas činnosti pohybuje smerom od vašich rúk, prípadný spätňý ráz môže vystreliť otáčajúci sa kotúč a elektrické náradie priamo na vás.
- **Ak kotúč z akéhokoľvek dôvodu uviazne alebo preruší rez, vypnite elektrické náradie a držte ho bez pohybu, až kým sa kotúč úplne nezastaví.** Nikdy sa nepokúšajte odstrániť rezný kotúč z rezu, kým je kotúč v pohybe, inak môže dôjsť k spätnému rázu. Preverte príčinu zaseknutia alebo zovretia kotúča a prijmite nápravné opatrenie na jej odstránenie.

- **Nereštartuje rezanie v obrobku. Nechajte kotúč dosiahnuť plnú rýchlosť a opatrne znova zadajte rez.** Ak sa elektrické náradie reštartuje v obrobku, kotúč sa môže zaseknúť, vyskočiť von alebo zaznamenať spätňý ráz.
- **Podporte panely a nadmerné obrobky s cieľom minimalizovať riziko zaseknutia kotúča alebo spätňého rázu.** Veľké obrobky majú tendenciu sa pod vlastnou hmotnosťou prehýbať. Podpora musí byť umiestnená pod obrobkom blízko línie rezu a v blízkosti hrany panela, a to na oboch stranách obrobku.
- **Pri vyrezávaní "kapsy" do existujúcich stien alebo iných slepých oblastí dávajte veľký pozor.** Vyčnievajúci kotúč môže prerezať plynové alebo vodné potrubie, elektrické zapojenie alebo objekty, čo môže spôsobiť spätňý ráz.

Bezpečnostné výstrahy špecifické pre brúsky

- **Skontrolujte, či rýchlosť vyznačená na kotúči je rovnaká alebo približná ako menovitá rýchlosť brúsky.**
- **Uistite sa, že rozmery kotúča sú kompatibilné s brúskou.**
- **Brúsne kotúče by mali byť starostlivo skladované a manipulované podľa pokynov výrobcu.**
- **Pred použitím brúsky kotúč skontrolujte.** Nepoužívajte odlomené, popraskané alebo inak poškodené produkty.
- **Uistite sa, že namontované kotúče a body sú upevnené v súlade s pokynmi výrobcu.**
- **Zabezpečte, aby boli brúsne produkty pred použitím správne namontované a upevnené a spustíte náradie bez záťaže na 30 sekúnd v bezpečnej polohe.** V prípade, že zaznamenáte značné vibrácie alebo iné chyby, okamžite ho zastavte. V prípade výskytu takéhoto stavu skontrolujte elektrické náradie a zistite príčinu.
- **Nepoužívajte rezaciu oceľ na bočné brúsenie.**
- **Ak pracujete v prašných podmienkach, zabezpečte vetracie otvory.** V prípade, že je potrebné odstrániť prach, uistite sa, že brúska je vypnutá a napájanie odpojené.

Symbole použité v príručke

V príručke sú použité nasledujúce symboly, zapamätajte si, prosím, ich význam. Správna interpretácia symbolov vám umožní správne a bezpečne použitie elektronáradia.

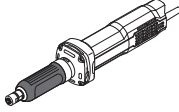
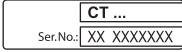
Symbol	Význam
	Priama brúska Časti označené sivou - mäkké držadlo (s izolovaným povrchom).
	Štítko s výrobným číslom: CT ... - model; XX - dátum výroby; XXXXXXXX - výrobné číslo.

Symbol	Význam
	Prečítajte si všetky bezpečnostné predpisy a pokyny.
	Používajte ochranné okuliare.
	Používajte chrániče sluchu.
	Používajte respirátor.
	Pred inštaláciou alebo nastavením elektronáradie odpojte od siete.
	Smer pohybu.
	Smer otáčania.
	Zablokovaný.
	Odblokovaný.
	Dvojitá izolácia / trieda ochrany.
	Pozor. Dôležité.
	Značka, ktorá potvrdzuje, že výrobok spĺňa základné požiadavky európskych smerníc a harmonizovaných noriem.
	Užitočné informácie.
	Elektronáradie nevhadzujte do kontajnera s komunálnym odpadom.

Spôsob použitia

Tento elektrický nástroj je určený na rôzne druhy brúsenia (odstraňovanie okovín a ostrých hrán atď.) pomocou korundového brúsneho príslušenstva.

Vďaka nastaveniu rýchlosti je možné používať rôzne druhy brúsneho príslušenstva, ako sú brúsne kotúče, leštiace kotúče, šmirgľové listy atď.

Súčasti elektronáradia

- 1 Upínacia matica
- 2 Vreteno
- 3 Ventilačné štrbiny
- 4 Spínač zap. / vyp.
- 5 Kľúč *
- 6 Upínacie puzdro *

* Voliteľné príslušenstvo

Štandardná dodávka nemusí obsahovať všetky príslušenstvá uvedené na obrázku alebo popísané v texte.

Montáž a nastavenie súčastí elektronáradia

Než začnete vykonávať údržbu elektronáradia, vždy ho odpojte od siete.



Spojovací materiál nedotahujte príliš, zabránite tak poškodeniu závitů.



Montáž / demontáž / nastavenie niektorých prvkov je rovnaké pre všetky modely elektronáradia; v takom prípade nie sú pri obrázku uvádzané špecifické modely.

Montáž upevňovacieho puzdra (pozrite obr. 1)

- Držte vreteno **2** pomocou kľúča **5** a odskrutkujte upevňovaciu maticu **1** iným kľúčom **5** (pozrite obr. 1).
- Vložte upínacie puzdro **6** do otvoru vo vretene **2** elektrického nástroja.
- Držte vreteno **2** pomocou kľúča **5** a utiahnite upevňovaciu maticu **1** rukou bez použitia druhého kľúča **5**.

Upevnenie / vybratie brúsneho príslušenstva



Dbajte na to, aby priemer drieku brúsneho príslušenstva zodpovedal vnútornému priemeru upínacieho puzdra **6.**

- Držte vreteno **2** pomocou kľúča **5** a uvoľnite upínaciu maticu **1** iným kľúčom **5**.
- Vložte do upínacieho puzdra **6** driek brúsneho príslušenstva (pri vyberaní drieku brúsneho príslušenstva z upínacieho puzdra **6** vytiahnite).
- Držte vreteno **2** kľúčom **5** a utiahnite upínaciu maticu **1** iným kľúčom **5** (pri vyberaní upínaciu maticu **1** neutahujte).



Neutahujte upínaciu maticu **1 bez vloženého brúsneho nástroja.**

Počiatočná prevádzka elektronáradia

Používajte len správne napájacie napätie: hodnota napájacieho napätia musí zodpovedať informácii uvedenej na identifikačnom štítku elektronáradia.

Zapnutie / vypnutie elektronáradia

[CT13576]

Zapnutie:

Nastavte prepínač zapnutia / vypnutia **4** do polohy "ON".

Vypnutie:

Nastavte prepínač zapnutia / vypnutia **4** do polohy "OFF".

[CT13577]

Zapnutie:

Stlačte zadnú časť vypínača **4** a pridržte ho v tejto polohe, potom posuňte vypínač **4** dopredu. Stlačte prednú časť vypínača **4**, aby ste ho zaistili v stlačenej polohe.

Vypnutie:

Zatlačte na zadnú časť hlavného vypínača **4**.

Odporúčania pre prácu s elektronáradím



Pred začatím práce zapnite elektrický nástroj a vyskúšajte, či je brúsne príslušenstvo dobre upevnené a či na radiálnom brúsnom príslušenstve nedochádza k vychýľovaniu z osi. Ak zistíte vychýľovanie z osi, zastavte elektrický nástroj a chybné príslušenstvo vymeňte.

- Zapnite elektrický nástroj, počkajte, až vreteno dosiahne maximálnu rýchlosť a až potom prikladajte brúsny nástroj na obrobok.
- Najlepší výsledok dosiahnete, ak budete elektrickým nástrojom pohybovať zľahka a s použitím mierneho tlaku.
- Na elektrický nástroj nevyvíjajte nadmerný tlak, pretože tak nedosiahnete lepší výsledok, ale iba spôsobíte preťaženie motora a rýchlejšie opotrebenie brúsneho príslušenstva.
- Nikdy nepoužívajte brúsne príslušenstvo, ktoré nie je opotrebované rovnomerne.
- Poškodenie brúsneho príslušenstva (odchýlky od valcového tvaru, nerovnomerné opotrebenie atď.) je možné opraviť pomocou honovacej doštičky. **Pozor:** poruchy v osovej súmernosti radiálneho brúsneho

príslušenstva nikdy neopravujte pomocou honovacej doštičky.

Údržba elektronáradia / preventívne opatrenia

Než začnete vykonávať údržbu elektronáradia, vždy ho odpojte od siete.

Čistenie mechanického nástroja

Nevyhnutnou podmienkou na dlhodobé a bezpečné používanie tohto mechanického nástroja je jeho čistota. Počas dlhodobého opracovávanie kovu sa vnútri náradia môže akumulovať vodivý prach. Vetracie otvory **3** pravidelne čistite stlačeným vzduchom.

Popredajný a aplikačný servis

Náš popredajný servis odpovie na vaše otázky k údržbe a oprave vášho výrobku a tiež k náhradným dielom. Informácie o servisných strediskách, schémach dielov a informácie o náhradných dieloch nájdete aj na adrese: www.crown-tools.com.

Preprava elektronáradia

- V žiadnom prípade nesmie na obal pri preprave pôsobiť žiadny mechanický vplyv.
 - Pri nakladaní / vykladaní nie je povolené používať žiadny druh technológie, ktorý pracuje na princípe zovretia obalu.
-

Ochrana životného prostredia



Suroviny nelikvidujte ako odpad, ale ich recyklujte.

Elektronáradie, jej príslušenstvo a obalové materiály by mali byť zlikvidované v súlade so zásadami recyklácie surovín a ochrany životného prostredia. Na umelohmotných súčiastkach je uvedených ich označenie pre triedenú recykláciu. Tento návod je vytlačený na recyklovanom papieri vyrobenom bez použitia chlóru.

Výrobca si vyhradzuje právo na zmeny.

Slovensky

Date tehnice ale uneltei electrice

Polizor drept		CT13576	CT13577
Codul uneltei electrice	[220-230 V ~50/60 Hz]	240086	240093
Puterea absorbită	[W]	600	600
Putere	[W]	400	400
Amperajul în funcție de voltaj	220-230 V [A]	3	3
Viteză nominală	[min ⁻¹]	33000	33000
Diametrul interior al axului	[mm] [inci]	10 3/8"	10 3/8"
Ø interior guler	[mm] [inci]	6 15/64"	6 15/64"
Greutate	[kg] [lb]	1,75 3.86	1,75 3.86
Clasa de protecție		□ / II	□ / II
Presiune acustică	[dB(A)]	79,37	80
Putere acustică	[dB(A)]	90,37	91
Vibrații ponderate	[m/s ²]	—	—

Informații despre zgomot



Purtați căști antifonice dacă presiunea acustică depășește 85 dB(A).

CE Declarație de conformitate

Declarăm pe proprie răspundere că produsul descris la paragraful "Date tehnice ale uneltei electrice" corespunde tuturor dispozițiilor relevante ale Directivei 2006/42/EC inclusiv modificărilor acestora și este în conformitate cu următoarele standarde:

EN 60745-1:2009 +A11,
EN 60745-2-23:2013,
EN 55014-1:2017,
EN 55014-2:2015,
EN 61000-3-2:2014,
EN 61000-3-3:2013.

Manager de
certificare

Wu Cunzhen

Merit Link International AG
Stabio, Elveția, 05.06.2020

Reguli generale de siguranță



AVERTISMENT! Citiți toate avertismentele și instrucțiunile de siguranță. Nerespectarea avertismentelor și a instrucțiunilor poate avea drept rezultat un șoc electric, incendiu și / sau vătămarea gravă.

Păstrați toate avertismentele și instrucțiunile pentru o referință viitoare.

Termenul de "unealtă electrică" din avertismente se referă la unealta electrică (cablată) acționată prin rețea sau unealta electrică (necablată) acționată cu baterii.

Siguranța suprafeței de lucru

- **Păstrați suprafața de lucru curată și bine iluminată.** Zonele dezordonate sau întunecoase pot cauza incidente.
- **Nu utilizați uneltele electrice în atmosfere explozive, cum ar fi în prezența lichidelor, a gazelor sau a prafului inflamabil.** Uneltele electrice creează scântei care pot aprinde praful sau gazele arse.
- **Țineți copiii și martorii la distanță atunci când utilizați o unealtă electrică.** Distracțiile vă pot face să pierdeți controlul.

Siguranță electrică

- **Fișele uneltei electrice trebuie să se potrivească cu borna de ieșire. Nu modificați niciodată fișa, în niciun mod. Nu utilizați nicio fișă adaptatoare cu uneltele electrice împământate (legate la pământ).**



AVERTISMENT - Pentru a reduce riscul de vătămare, utilizatorul trebuie să citească manualul de instrucțiuni!

Fișele nemodificate și bornele de ieșire potrivite vor reduce riscul de șoc electric.

- **Evitați contactul fizic cu suprafețele împământate sau legate la pământ, cum ar fi conductele, radiatoarele, plitele sau frigiderele.** Există un risc sporit de șoc electric, în cazul în care corpul dvs. este împământat sau legat la pământ.

- **Nu expuneți uneltele electrice la condiții de vreme ploioasă sau umedă.** Pătrunderea apei într-o unealtă electrică va spori riscul de șoc electric.

- **Nu abuzați de cablu. Nu utilizați niciodată cablu pentru a transporta, împinge sau scoate uneltele electrice din priză. Țineți cablul la distanță de căldură, ulei, margini ascuțite sau piese mobile.** Cablurile deteriorate sau încălcite sporesc riscul de șoc electric.

- **Atunci când utilizați o unealtă electrică în aer liber, utilizați un cablu prelungitor adecvat pentru uz în aer liber.** Utilizarea unui cablu destinat uzului în aer liber reduce riscul de șoc electric.

- **Dacă utilizarea unei unelte electrice într-un loc umed nu poate fi evitată, utilizați o alimentare protejată (DCR) pentru dispozitivul cu curent rezidual.** Utilizarea unui DCR reduce riscul de șoc electric. **REȚINEȚI!** Termenul de "dispozitiv cu curent rezidual (DCR)" poate fi înlocuit cu termenul "disjunctor cu curent de fugă (GFCI)" sau "disjunctor de scurgere la pământ (ELCB)".

- **Avertisment!** Nu atingeți niciodată suprafețele metalice ale cutiei de viteze, ale scutului și așa mai departe, deoarece atingere suprafețelor metalice va interfera cu unda electromagnetică, cauzând astfel o potențială vătămare sau accidente.

Siguranță personală

- **Fiți atent, aveți grijă la ceea ce faceți și apelați la simțul practic atunci când utilizați o unealtă electrică.** Nu utilizați o unealtă electrică dacă sunteți obosit sau vă aflați sub influența drogurilor, a alcoolului sau a medicamentelor. Un moment de neatenție în timpul utilizării uneltelor electrice poate avea drept rezultat o vătămare personală gravă.

- **Utilizați echipamente de protecție individuală. Purtați întotdeauna o protecție pentru ochi.** Echipamentele de protecție, cum ar fi masca pentru praf, încălțăminte de protecție împotriva alunecării, casca dură sau protecția pentru auz, utilizate în condițiile corespunzătoare vor reduce vătămarile personale.

- **Preveniți pornirea accidentală. Asigurați-vă că întrerupătorul se află în poziție oprit înainte de a conecta la sursa de alimentare și / sau setul de baterii, ridicând sau transportând uneltele.** Transportul uneltelor electrice ținând degetul apăsat pe întrerupător sau punerea uneltelor electrice sub tensiune care au întrerupătorul pornit duce la accidente.

- **Îndepărtați orice cheie de reglare înainte de a porni uneltele electrice.** O cheie lăsată atașată de o piesă rotativă a unei unelte electrice poate duce la vătămarea personală.

- **Nu întindeți excesiv. Păstrați întotdeauna sprijin și echilibrul adecvat.** Acest lucru permite un control mai bun al uneltei electrice în situații neașteptate.

- **Îmbrăcați-vă adecvat. Nu purtați îmbrăcăminte sau bijuterii lejere. Țineți părul, îmbrăcăminte și mânușile la distanță de piesele mobile.** Îmbrăcăminte, bijuteriile sau părul lung liber se poate prinde în piesele mobile.

- **Dacă dispozitivele sunt furnizate pentru conexiunea instalațiilor de extracție și de colectare a**

prafului, asigurați-vă că acestea sunt conectate și utilizate în mod adecvat. Utilizarea dispozitivului de colectare a prafului poate reduce pericolele legate de praf.

- **Nu permiteți ca familiarizarea rezultată din utilizarea frecventă a uneltelor să vă facă să vă complăceți sau să ignorați principiile de siguranță ale uneltei.** O acțiune neglijentă poate cauza o vătămare gravă într-o fracțiune de secundă.

- **Avertisment!** Uneltele electrice pot produce un câmp electromagnetic în timpul utilizării. În unele circumstanțe, acest câmp poate interfera cu implanturile medicale active sau pasive. Pentru a reduce riscul de vătămare gravă sau fatală, le recomandăm persoanelor cu implanturi medicale să se consulte cu medicul acestora și producătorul de implanturi medicale înainte de a utiliza această unealtă electrică.

Utilizarea și întreținerea uneltei electrice

- **Persoanele cu aptitudini psio-fizice sau mentale reduce, precum și copiii, nu pot utiliza uneltele electrice, dacă acestea nu sunt supravegheate sau instruite cu privire la utilizarea uneltei electrice de către o persoană responsabilă de siguranța acestora.**

- **Nu forțați uneltele electrice. Utilizați uneltele electrice corect pentru operațiunea dvs.** Uneltele electrice corectă va face lucrurile mai bine și în mare măsură, la capacitatea pentru care a fost proiectată.

- **Nu utilizați uneltele electrice dacă întrerupătorul nu o pornește și nu o oprește.** Orice unealtă electrică care nu poate fi comandată cu ajutorul întrerupătorului este periculoasă și trebuie să fie reparată.

- **Deconectați fișa de la sursa de alimentare și / sau setul de baterii din uneltele electrice înainte să efectuați orice reglaj, să schimbați accesoriile sau să depozitați uneltele electrice.** Astfel de măsuri de siguranță preventive reduc riscul de a porni uneltele electrice accidental.

- **Depozitați uneltele electrice inactivate într-un loc care nu se află la îndemâna copiilor și nu permiteți persoanelor nefamiliarizate cu uneltele electrice sau cu aceste instrucțiuni să utilizeze uneltele electrice.** Uneltele electrice sunt periculoase în posesia utilizatorilor neinstruiți.

- **Efectuați întreținerea uneltei electrice. Verificați alinierea greșită sau griparea pieselor mobile, ruperea pieselor și orice altă condiție care poate afecta funcționarea uneltei electrice.** Dacă uneltele electrice s-a deteriorat, reparați-o înainte de utilizare. Uneltele electrice întreținute în mod precar pot cauza numeroase accidente.

- **Păstrați uneltele de tăiere ascuțite și curate.** Uneltele de tăiere întreținute corespunzător cu margini de tăiere ascuțite sunt mai puțin predispuse la gripare și sunt mai ușor de comandat.

- **Utilizați uneltele electrice, accesoriile și cutitele aplicate etc. în conformitate cu aceste instrucțiuni, luând în considerare condițiile de lucru și lucrarea de executat.** Utilizarea uneltei electrice pentru alte operațiuni decât cele prevăzute poate duce la o situație periculoasă.

- **Păstrați mânerul și suprafețele de prindere uscate, curate și fără urme de ulei și lubrifiant.** Mânerul și suprafețele de prindere alunecoase împiedică manipularea și comanda sigură a uneltei în situații neașteptate.

- **Rețineți faptul că atunci când utilizați o unealtă electrică, țineți mânerul auxiliar corect, care este util în**

momentul comandării unelei electrice. Prin urmare, o țineră adecvată poate reduce riscul de accidente sau vătămări.

Reparații

- **Unealta dvs. electrică trebuie să fie reparată de către o persoană calificată în reparații, utilizând numai piese de schimb identice.** Acest lucru va asigura faptul că siguranța unelei electrice este menținută.
- **Urmați instrucțiunile privind lubrifierea și schimbarea accesoriilor.**

Avertismente speciale privind siguranța

- **Această unealtă electrică este destinată funcționării ca polizor. Citiți toate avertismentele de siguranță, instrucțiunile, ilustrațiile și specificațiile furnizate împreună cu această unealtă electrică.** Incapacitatea de a urma toate instrucțiunile prezentate mai jos poate cauza electrocutare, incendii și / sau vătămare gravă.
- **Operațiuni precum șlefuire, sablare, periere cu perie de sârmă, lustruire sau tăiere nu sunt recomandate a fi efectuate cu această unealtă electrică.** Operațiunile pentru care unealta electrică nu a fost proiectată pot cauza pericole și vătămări personale.
- **Nu utilizați accesorii care nu sunt proiectate în mod specific și nu sunt recomandate de producătorul unelei.** Doar pentru că accesoriul poate fi atașat la unealta dvs., electrică, acest lucru nu asigură operarea în siguranță.
- **Viteza nominală a accesoriilor de polizare trebuie să fie cel puțin egală cu viteza maximă marcată pe unealta electrică.** Accesoriile de polizare care se rotesc mai repede decât viteza nominală a acestora se pot rupe și pot zbura.
- **Diametrul exterior și grosimea accesoriului dvs., trebuie să se încadreze în dimensiunile nominale ale unelei dvs., electrice.** Accesoriile de dimensiuni incorecte nu pot fi controlate corespunzător.
- **Dimensiunea de fixare pe arbore a roților, cilindrilor de șlefuit sau a oricăror alte accesorii trebuie să se potrivească bine pe axul sau manșonul unelei electrice.** Accesoriile care nu se potrivesc utilizării de fixare al unelei electrice se vor dezechilibra, vor vibra excesiv și pot provoca pierderea controlului.
- **Roțile, cilindrii de șlefuit, frezele sau alte accesorii montate pe fus trebuie să fie inserate complet în manșon sau mandrină.** Dacă fusul nu este ținut suficient și / sau prelungirea roții este prea lungă, roata montată poate fi slăbită și poate fi ejectată la viteză ridicată.
- **Nu utilizați accesorii deteriorate.** Înainte de fiecare utilizare, inspectați accesoriile, de exemplu roțile abrazive pentru ciobiri și crăpături, cilindrii de șlefuire pentru crăpături, deteriorări sau uzură excesivă, peria de sârmă pentru fire slăbite sau rupte. Dacă scăpați din mână unealta electrică sau accesoriul, inspectați-le pentru deteriorări sau instalați un accesoriu nedeteriorat. După inspectarea și instalarea accesoriului, dvs., și persoanele din jur trebuie să vă așezați la distanță de rindeaua accesoriului rotativ și să operați unealta electrică la viteza maximă fără sarcină timp de un minut. În

mod normal, accesoriile deteriorate se sparg în timpul acestui test.

- **Purtați echipament individual de protecție. În funcție de aplicație, purtați mască de protecție sau ochelari de protecție. După caz, purtați mască împotriva prafului, dispozitive de protecție a auzului, mănuși și șorț de lucru, capabile să oprească fragmentele mici abrazive sau din piesa de prelucrat.** Protecția pentru ochi trebuie să fie capabilă să oprească reziduurile din zbor generate de diverse operațiuni. Maska împotriva prafului sau aparatul de respirație trebuie să fie capabil să filtreze particulele generate de operațiunea dvs.. Expunerea prelungită la zgomote de intensitate ridicată poate cauza pierderea auzului.
- **Mențineți persoanele din jur la o distanță sigură față de zona de lucru. Oricine intră în zona de lucru trebuie să poarte echipament individual de protecție.** Fragmentele din piesa de prelucrat sau dintr-un accesoriu rupt pot zbura și pot provoca răni dincolo de zona imediată de operare.
- **Apucați unealta electrică doar de suprafețele de prindere izolate, când efectuați o operațiune în care accesoriul de tăiere poate intra în contact cu cabluri ascunse sau cu propriul cablu de alimentare.** Contactul accesoriului de tăiere cu un fir aflat sub tensiune poate "alimenta" piesele de metal expuse ale unelei electrice și îl poate electrocuta pe operator.
- **Țineți mereu unealta strâns în mână (mâini) în timpul pornirii.** Momentul de torsiune de reacție al motorului poate cauza răscucirea unelei, pe măsură ce accelerează până la viteza maximă.
- **Utilizați cleme pentru fixarea piesei de prelucrat, oricând este cazul. Nu țineți niciodată o piesă de prelucrat mică într-o mână și unealta în cealaltă mână în timpul operării.** Fixarea unei piese de prelucrat mici vă permite să vă utilizați mâna (mâinile) pentru a controla unealta. Materialele rotunde precum prăjini, țevi sau tuburi au tendința să se rotească în timpul tăierii și pot cauza blocarea burghiului sau saltul acestuia către dvs.
- **Așezați cablul de alimentare departe de accesoriul rotativ.** Dacă pierdeți controlul, cablul de alimentare poate fi tăiat sau agățat, iar brațul sau mâna dvs., poate fi trasă spre accesoriul rotativ.
- **Nu așezați niciodată unealta electrică jos până când accesoriul nu este complet oprit.** Accesoriul rotativ poate agăța suprafața și poate provoca pierderea controlului asupra unelei electrice.
- **După schimbarea burghiilor sau efectuarea ajustărilor, asigurați-vă că piulița manșonului, mandrina sau orice alte dispozitive de ajustare sunt strânse bine.** Dispozitivele de ajustare slăbite se pot mișca brusc, provocând pierderea controlului, iar componentele rotative slăbite vor fi aruncate în mod violent.
- **Nu operați unealta electrică în timp ce o purtați în lateralul dvs.** Contactul accidental cu accesoriul rotativ vă poate agăța hainele, trăgând accesoriul spre corpul dvs.
- **Curățați în mod regulat căile de ventilație ale unelei electrice.** Ventilatorul motorului trage praful în interiorul carcasei, iar acumulările excesive de pulbere de metal pot cauza pericole electrice.
- **Nu operați unealta electrică în apropierea materialelor inflamabile.** Scânteile pot aprinde aceste materiale.
- **Nu utilizați accesorii care necesită agenți de răcire lichizi.** Utilizarea apei sau a altor agenți de răcire lichizi poate provoca electrocutare sau șoc.

Reculul și avertismente legate de acesta

Reculul este o reacție bruscă provocată de o roată, bandă de șlefuire, perie sau orice alt accesoriu ciupit sau agățat aflat în rotație. Ciupirea sau agățarea cauzează oprirea rapidă a accesoriului rotativ, care la rândul său cauzează unealta electrică necontrolată să fie forțată în sensul opus rotației accesoriului.

De exemplu, dacă o roată abrazivă este agățată sau ciupită de piesa de prelucrat, marginea roții care intră în punctul de ciupire poate săpa în suprafața materialului, provocând roata să se ridice în afară sau să iasă brusc. Roata poate să sară spre operator sau departe de acesta, în funcție de sensul mișcării roții în momentul ciupirii. Roțile abrazive se pot de asemenea rupe în aceste condiții.

Reculul este rezultatul utilizării necorespunzătoare a unei electrice și / sau al procedurilor sau condițiilor de operare incorecte și poate fi evitat luând măsurile de precauție corespunzătoare, precum sunt prezentate mai jos.

- **Țineți bine unealta electrică și poziționați-vă corpul și brațul pentru a vă permite să rezistați la forțele de recul.** Operatorul poate controla forțele de recul, dacă sunt luate precauțiile corespunzătoare.

- **Acordați o grijă deosebită când lucrați cu margini ascuțite, colțuri etc.. Evitați efectul de dans și agățarea accesoriului.** Colțurile, marginile ascuțite și efectul de dans au tendința de agățare a accesoriului rotativ și pot provoca pierderea controlului sau reculul.

- **Nu atașați o lamă de ferăstrău cu dinți.** Astfel de lame provoacă frecvent reculul și pierderea controlului.

- **Inserați întotdeauna burghiul în material în același sens în care marginea de tăiere iese din material (care este același sens în care sunt aruncate așchile).** Inserarea unei în sensul greșit provoacă marginea de tăiere a burghiului să se ridice afară din lucrare și să tragă unealta în sensul acestei inserări.

- **Când utilizați pile rotative, roți de tăiere, freze de mare viteză sau freze din tungsten carbid, întotdeauna fixați bine lucrarea.** Aceste roți se vor bloca dacă se înclină puțin în canelură și pot recula. Când o roată de tăiere se blochează, de obicei roata însăși se rupe. Când o pilă rotativă, freză de mare viteză sau freză din tungsten carbid se blochează, aceasta poate sări din canelură și puteți pierde controlul asupra unelei.

Linii directe de siguranță în timpul utilizării unelei electrice

Avertismente de siguranță specifice operațiunilor de polizare

- **Utilizați doar tipuri de roți recomandate pentru unealta dvs. electrică și doar pentru aplicațiile recomandate. De exemplu: nu polizați cu latura unei roți de tăiere.** Roțile de tăiere abrazive sunt destinate polizării periferice, forțele laterale aplicate asupra acestor roți pot provoca ruperea acestora.
- **Pentru conuri și dopuri filetate abrazive, utilizați doar fusuri pentru roți care sunt nedeteriorate, cu o flanșă cu umăr fără relief, de dimensiunea și lun-**

gimea corectă. Fusurile adecvate reduc posibilitatea de rupere.

- **Nu "blocați" o roată de tăiere și nu aplicați presiune excesivă. Nu încercați să efectuați o tăiere de o adâncime excesivă.** Supratensionarea roții crește sarcina și predispunerea la răsucire sau agățare a roții în tăietură și posibilitatea de recul sau rupere a roții.

- **Nu poziționați mâna în linie cu și în spatele roții aflate în rotație.** Când roata, în timpul operării, se mișcă departe de mâna dvs., posibilul recul poate proiecta roata și unealta electrică direct spre dvs..

- **Când roata este ciupită, agățată sau când întrerupeți o tăiere din orice motiv, oprțiți unealta electrică și ținețiți unealta electrică fără să o mișcați până când roata se oprește complet. Nu încercați niciodată să înlăturați roata de tăiere din tăietură cât timp roata este în mișcare, altfel poate apărea reculul.** Investigați și luați măsuri corective pentru a elimina cauza ciupirii sau agățării roții.

- **Nu reîncepeți operațiunea de tăiere în piesa de prelucrat. Permiteți ca roata să ajungă la viteza maximă, apoi intrați cu grijă din nou în tăietură.** Roata se poate bloca, ridica sau recula dacă unealta electrică este repernită în interiorul piesei de prelucrat.

- **Sprîjiți panourile sau orice altă piesă de prelucrat de dimensiuni mari pentru a minimiza riscul de ciupire a roții și recul.** Piese de prelucrat mari tind să se îndoiască sub propria greutate. Trebuie montate suporturi sub piesa de prelucrat aproape de linia de tăiere și aproape de marginea piesei de prelucrat, pe ambele laturi ale roții.

- **Aveți grijă deosebită când efectuați o "tăietură buzunar" în pereți existenți sau alte zone oarbe.** Roata protuberantă poate tăia conducte de gaz sau de apă, circuite electrice sau obiecte ce pot provoca reculul.

Avertismente de siguranță specifice polizoarelor

- **Asigurați-vă că viteza marcată pe roată este egală sau apropiată de viteza nominală a polizorului.**

- **Asigurați-vă că dimensiunile roții sunt compatibile cu polizorul.**

- **Roțile abrazive trebuie depozitate și manipulate cu grijă, conform instrucțiunilor producătorului.**

- **Inspectați roata de polizare înainte de utilizare, nu utilizați produse ciobite, crăpate sau defecte.**

- **Asigurați-vă că tăisurile și roțile montate sunt fixate conform instrucțiunilor producătorului.**

- **Asigurați-vă că produsul abraziv este corect montat și strâns înainte de utilizare și operațiune ală setarea fără sarcină timp de 30 de secunde într-o poziție sigură, oprțiți imediat dacă detectați vibrații sau alte defecte considerabile.** În acest caz, verificați unealta electrică pentru a determina cauza.









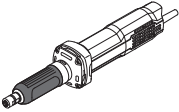
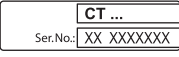

- **Nu utilizați la tăierea oțelului pentru polizarea laterală.**



- **Asigurați-vă că orificiul de ventilație este curat când lucrați în condiții de praf.** Dacă este necesară curățarea prafului, asigurați-vă că polizorul este oprit și deconectați-l de la sursa de alimentare.

Simboluri utilizate în manual

Următoarele simboluri sunt utilizate în manualul de utilizare, rețineți-le semnificația. Interpretarea corectă

a simbolurilor va permite utilizarea corectă și sigură a unelei electrice.

Symbol	Semnificație
	Polizor drept Secțiunea marcată cu gri - prindere moale (cu suprafață izolată).
	Autocolant cu numărul de serie: CT ... - model; XX - data fabricației; XXXXXXX - număr de serie.
	Citiți toate reglementările și instrucțiunile de siguranță.
	Purtați ochelari de protecție.
	Purtați protecții antifonice.
	Purtați o mască pentru praf.
	Deconectați unealta electrică de la rețea înainte de instalare sau de ajustare.
	Direcția de deplasare.
	Direcția de rotație.
	Blocat.
	Deblocat.
	Izolație dublă / clasa de protecție.
	Atenție. Important.
	Un semn care certifică faptul că produsul se conformează cu cerințele esențiale ale directivelor UE și ale standardelor UE armonizate.

Symbol	Semnificație
	Informații utile.
	Nu aruncați unealta electrică într-un container pentru deșeuri domestice.

Descrierea unelei electrice

Această unealtă electrică este destinată efectuării operațiilor de polizare (eliminarea colțurilor ascuțite, denivelărilor etc.) prin intermediul accesoriilor de polizare.

Viteza de rotație ajustabilă permite utilizarea unei game largi de accesorii precum discuri de polizare, discuri de lustruire, benzilor de șmirghel etc.

Părți componente

- 1 Piuliță de blocare
- 2 Ax
- 3 Orificii pentru ventilare
- 4 Întrerupător pornit / oprit
- 5 Cheie pentru piulițe *
- 6 Manșon de fixare *

* Accesorii

Nu toate accesoriile descrise și ilustrate sunt incluse în setul standard de livrare.

Montarea și reglarea componentelor unelei electrice

Înainte de a executa orice lucrare asupra unelei electrice, scoateți fișa de alimentare din priză.



Nu strângeți excesiv elementele de prindere, pentru a evita deteriorarea filetelui.



Montarea / demontarea / instalarea anumitor elemente este aceeași pentru toate modelele, on acest caz modelele specifice nu sunt prezentate on ilustrații.

Montarea mandrinei pentru manșon (consultați fig. 1)

- În timp ce țineți axul 2 cu cheia pentru piulițe 5, desfaceți piulița de fixare 1 cu o altă cheie pentru piulițe 5 (consultați fig. 1).
- Introduceți manșonul de fixare 6 în gaura axului 2 al aparatului.
- În timp ce țineți axul 2 cu cheia pentru piulițe 5, strângeți manual piulița de fixare 1 fără a utiliza o altă cheie pentru piulițe 5.

Instalarea / demontarea accesoriului de polizare



Asigurați-vă că diametrul corpului accesoriului de polizare corespunde diametrului interior al clemei manșonului 6.

- În timp ce țineți axul 2 cu cheia pentru piulițe 5, slăbiți piulița de fixare 1 cu ajutorul altei chei 5.
- Introduceți corpul accesoriului de polizare 6 (atunci când doriți demontarea scoateți corpul accesoriului de polizare din manșonul de fixare 6).
- În timp ce țineți axul 2 cu cheia pentru piulițe 5, strângeți piulița de fixare 1 cu ajutorul altei chei pentru piulițe 5 (dacă doriți demontarea nu strângeți piulița 1).



Nu strângeți piulița de fixare 1 fără accesoriul de polizare.

Punerea în funcțiune a uneltei electrice

Utilizați întotdeauna tensiunea de alimentare corectă: tensiunea de alimentare trebuie să corespundă cu informațiile specificate pe plăcuța de identificare a uneltei electrice.

Pornirea / oprirea uneltei electrice

[CT13576]

Pornire:

Puneți comutatorul de pornire / oprire 4 în poziția de "ON".

Oprire:

Puneți comutatorul de pornire / oprire 4 în poziția de "OFF".

[CT13577]

Pornire:

Apăsați partea din spate a întrerupătorului 4 și, în timp ce îl mențineți în această poziție, împingeți întrerupătorul 4 în față. Apăsați partea din față a întrerupătorului 4 pentru a îl fixa în poziția apăsat.

Oprire:

Apăsați pe partea din spate a întrerupătorului pornit / oprit 4.

Recomandări referitoare la utilizarea uneltei electrice



Înainte începerii operațiunilor porniți unealta pentru a verifica dacă accesoriile de polizare sunt fixate corect și pentru a vă asigura că accesoriul de polizare este în prezentă defecte radiale. Dacă se observă o defecte radiale, opriți unealta și înlocuiți accesoriul defect.

- Porniți unealta, așteptați până când axul atinge turația maximă și abia apoi începeți operațiunile de polizare.

- Cele mai bune rezultate sunt atinse atunci când unealta electrică este mișcată constant, cu o forță de apăsare redusă.
- Evitați aplicarea unei presiuni excesive asupra uneltei, presiune care nu va duce la rezultate mai bune, ci va supraîncărca motorul și va duce la uzura rapidă a accesoriului pentru polizare.
- Nu utilizați niciodată accesoriul de polizare care nu sunt uzate uniform.
- Defectele accesoriilor de polizare (deviații ale formei cilindrice, uzare neuniformă etc.) pot fi corectate cu ajutorul pilei de hounit. **Atenție: nu încercați să corectați defectele radiale ale accesoriului de polizare cu ajutorul pilei de hounit.**

Măsuri de întreținere a uneltei electrice / măsuri preventive

Înainte de a executa orice lucrare asupra uneltei electrice, scoateți fișa de alimentare din priză.

Curățarea uneltei electrice

O condiție indispensabilă pentru exploatarea pe termen lung a uneltei electrice este păstrarea acesteia curată. În timpul prelucrării prelungite a metalelor, în interiorul uneltei electrice se poate acumula praf conductor de electricitate. Curățați în mod regulat unealta electrică cu aer comprimat prin găurile de aerisire 3.

Serviciul post-vânzare și serviciul de tip aplicație

Serviciul nostru post-vânzare răspunde la întrebările dumneavoastră legate de întreținerea și repararea produsului dumneavoastră, precum și a pieselor de schimb. Informații despre centrele de servicii, diagramele pieselor și informații despre piesele de schimb pot fi găsite, de asemenea, la adresa: www.crown-tools.com.

Transportarea uneltelor electrice

- În mod obligatoriu, ambalajul nu trebuie supus niciunui impact mecanic în timpul transportării.
- La descărcare / încărcare, nu este permisă utilizarea niciunui tip de tehnologie care funcționează pe principiul ambalajului de fixare.

Protecția mediului



Materiile prime trebuie reciclate în loc să fie evacuate ca deșeuri.

Unealta, accesoriile și ambalajul trebuie sortate în vederea reciclării ecologice. Componentele din plastic sunt etichetate pentru reciclarea pe categorii. Aceste instrucțiuni sunt tipărite pe hârtie reciclabă, fabricată fără clor.

Producătorul își rezervă dreptul de a aduce modificări.

Română

Технически характеристики на електрическия инструмент

Права шлифовъчна машина		СТ13576	СТ13577
Код електроинструмент	[220-230 V ~50/60 Hz]	240086	240093
Номинална мощност	[W]	600	600
Изходна мощност	[W]	400	400
Сила на тока при напрежение	220-230 V [A]	3	3
Номинална скорост	[min ⁻¹]	33000	33000
Вътрешен Ø на шпиндела	[mm]	10	10
	[inches]	3/8"	3/8"
Цанга - вътрешен Ø	[mm]	6	6
	[inches]	15/64"	15/64"
Тегло	[kg]	1,75	1,75
	[lb]	3.86	3.86
Клас на безопасност		□ / II	□ / II
Звуково налягане	[dB(A)]	79,37	80
Акустична мощност	[dB(A)]	90,37	91
Вибрация	[m/s ²]	—	—

Информация за шум



Винаги носете защитни слушалки, ако звуковото налягане надвишава 85 dB(A).

CE Декларация за съответствие

С пълна отговорност ние декларираме, че описаният в раздела "Технически характеристики на електрическия инструмент" съответства на всички валидни изисквания на директивите 2006/42/ЕС, включително на измененията им и покрива изискванията на стандартите:

EN 60745-1:2009 +A11,
EN 60745-2-23:2013,
EN 55014-1:2017,
EN 55014-2:2015,
EN 61000-3-2:2014,
EN 61000-3-3:2013.

Мениджър
сертификация

Wu Cunzhen

Merit Link International AG
Stabio, Швейцария, 05.06.2020

Основни правила за безопасност



ПРЕДУПРЕЖДЕНИЕ! Прочетете всички предупреждения за безопасност и инструкции. Неспазването на предупрежденията и инструкциите може да доведе до електрически удар, пожар и / или сериозно нараняване.

Запазете всички предупреждения и инструкции за бъдещи справки.

Терминът "електроинструмент" в предупрежденията се отнася до Вашия, свързан в електрическата мрежа (кабелен) електро инструмент или работещ с батерия (безжичен) електроинструмент.

Безопасност на работната зона

- **Поддържайте работната зона чиста и добре осветена.** Разхвърляни или тъмни зони предизвикват инциденти.
- **Не работете с електроинструменти в експлозивни атмосфери, като при наличието на възпламеними течности, газове и прах.** Електроинструментите създават искри, които може да подпалят прах или изпарения.
- **Дръжте децата и околните далеч при работа с електроинструменти.** Отвлечането на вниманието може да причини загуба на контрол.

Електрическа безопасност

- **Щепселите на електроинструментите трябва да съответстват на контактите.** Никога не модифицирайте по никакъв начин щепсел. Не



ПРЕДУПРЕЖДЕНИЕ - За да намалите риска от нараняване, потребителят трябва да прочете наръчника с инструкции!

използвайте каквито и да е адаптери със заземени (занулені) електроинструменти. Немодифицираните щепсели и съответстващи контакти ще намалят риска от електрически удар.

- Избягвайте контакт на тялото със заземени или занулені повърхности, като тръби, радиатори, фризери и хладилници. Съществува повишен риск от електрически удар, ако тялото Ви бъде заземено или занулено.

- Не излагайте електроинструментите на въздействието на дъжд, влажна среда. Водата, влизаща в електроинструмента ще повиши риска от електрически удар.

- Не повреждайте кабела. Никога не използвайте кабела за носене, дърпане или изключване от мрежата на електроинструмент. Дръжте кабела далеч от топлина, масло, остри ръбове или подвижни части. Повреден или заплетен кабел повишават риска от електрически удар.

- При работа с електроинструменти на открито, използвайте удължителен кабел, подходящ за употреба на открито. Използването на подходящ кабел за външна употреба намалява риска от електрически удар.

- Ако работата с електроинструмент на влажно място не може да се избегне, използвайте устройство за диференциална токова защита (RCD) на захранването. Използването на RCD намалява риска от електрически удар. ЗАБЕЛЕЖКА! Терминът "устройство за диференциална токова защита (RCD)" може да бъде заменен с термина "верижан прекъсвач за неизправно заземяване (GFCI)" или "верижан прекъсвач за утечка на земя (ELCB)".

- **Предупреждение!** Никога не докосвайте изложени метални повърхности на предавателната кутия, екрана и пр., защото докосването на метални повърхности ще повлияе на електромагнитната вълна, като по този начин причини потенциално нараняване и инциденти.

Лична безопасност

- Бъдете внимателни, гледайте какво правите и като цяло бъдете предпазливи при работа с електроинструменти. Не използвайте електроинструмента, когато сте изморени или под въздействието на лекарства, алкохол или медикаменти. Момент на невнимание по време на работа с електроинструменти може да доведе до сериозни персонални наранявания.

- Използвайте лични предпазни средства. Винаги носете защита за очите. Предпазно оборудване като противопрахова маска, неплъзгащи се обувки, каска и защита за слуха, използвани при подходящите условия ще намалят риск от персонални наранявания.

- Предотвратете неволно стартиране. Уверете се, че превключвателя е в изключено положение, преди да свържете захранването и / или батерията, вдигнете или носите инструмента. Носенето на електроинструменти с пръст на превключвателя или включване на такива към мрежата, когато превключвателя е включен, води до инциденти.

- Отстранете всички ключове за настройка или гаечни ключове, преди да включите електроинструмента. Гаечен ключ или друг ключ, прикачен към въртящата се част на електроинструмента може да доведе до лично нараняване.

- Не се протягайте. Стъпете добре на краката и поддържайте баланс по всяко време. Това позволява по-добър контрол върху електроинструмента и при неочаквани ситуации.

- Облечайте се подходящо. Не носете разхлабени дрехи или бижута. Дръжте косата си, дрехите и ръкавиците далеч от подвижни части. Разхлабени дрехи, бижута или дълга коса могат да бъдат захванати от подвижни части.

- Ако са предоставени устройства за свързване към прахова екстракция и устройства за събиране на прах, уверете се, че те са свързани и използвани правилно. Използването на аспирация може да намали опасностите, свързани с прах.

- Не позволявайте честата употреба на електроинструменти да води до игнориране на принципите за безопасност. Небрежните действия може да причинят наранявания в рамките на секунда.

- **Предупреждение!** По време на работа електроинструментите може да произведат електромагнитно поле. Това поле може, при някои обстоятелства, да повлияе на активни и пасивни медицински импланти. За да намалите риска от сериозни или фатални наранявания, ние препоръчваме лицата с медицински импланти да се консултират с лекар и производителя на медицинския имплант, преди да работят с този електроинструмент.

Употреба и грижа за електрически инструмент

- Лицата със занижени психологически и ментални способности както и деца не могат да работят с електроинструмента, ако те не са под надзор на инструктирано за употребата на електроинструмента лице, отговорно за тяхната сигурност.

- Не насилвайте електроинструмента. Използвайте правилният електроинструмент за Вашите приложения. Правилният електроинструмент извършва работата по-добре и по-безопасно в диапазона, за който той е създаден.

- Не използвайте електроинструмент, ако превключвателя не го включва или изключва. Всички електроинструменти, които не могат да бъдат контролирани с превключвателя си са опасни и трябва да бъдат ремонтирани.

- Разскачете щепсела от контакта и / или батерията от електроинструмента, преди да правите каквито и да е регулирания, смяна на аксесоари или съхраняване на електроинструментите. Такива превантивни мерки за безопасност намаляват риска от инцидентно стартиране на електроинструмента.

- Съхранявайте електроинструменти в готовност, далеч от деца и не допускате лица, непознати с електроинструмента или тези инструкции да работят с електроинструмента. Електроинструментите са опасни, ако попаднат в ръцете на необучени потребители.

- Поддържайте електроинструментите. Проверете за неизравняване или биене на подвижни части, счупване на части или каквито и да е други условия, които може да повлияят върху работата на електроинструментите. Ако е повреден, ремонтирайте електроинструмента преди работа с него. Много инциденти настъпват поради лоша поддръжка на електроинструментите.

- Поддържайте режещите инструменти остри и чисти. Правилно поддържаните режещи инстру-

менти с остри режещи ръбове е по-малко вероятно да заядат и с контролират по-лесно.

- **Използвайте електроинструментите, аксесоарите и крайниците в съответствие с тези инструкции, предвид работните условия и извършваната работа.** Употребата на електроинструменти за операции, различни от тези за които са предназначени може да доведе до опасни ситуации.

- **Поддържайте ръкохватките и повърхностите за захващане сухи, чисти и без масло и смазка.** Хлъзгавите ръкохватки и повърхности за захващане не позволяват безопасната работа и контрола върху инструментите при неочаквани ситуации.

- **Имайте предвид, че когато работите с електроинструмент да държите допълнителната ръкохватка правилно, което е полезно при контролиране на електроинструмента.** Ето защо, правилното държане може да намали риска от инциденти и наранявания.

Сервиз

- **Сервизирайте своя електроинструмент в квалифициран сервиз или от такова лице, използвайте само идентични сменни части.** Това ще осигури поддържането на безопасността на електроинструмента.

- **Следвайте инструкциите за смазване и смяна на аксесоари.**

Специални предупреждения за безопасност

- **Този електроинструмент е предназначен за шлифоване. Прочетете всички предупреждения за безопасност, инструкции, илюстрации и спецификации, предоставени с електроинструмента.** Неспазването на всички инструкции, посочени по-долу може да доведе до удар, пожар и / или сериозно нараняване.

- **Операции като шлайфане, четкане с телена четка, полиране или отрязване не се препоръчват за този електроинструмент.** Операции, за които електроинструментът не е проектиран може да създадат опасност и да причинят сериозни наранявания.

- **Не използвайте аксесоари, които не са специално проектирани и препоръчвани от производителя на електроинструмента.** Просто защото аксесоарът може да бъде прикачен към електроинструмента, не осигурява безопасната работа с него.

- **Номиналната скорост на шлифовъчните аксесоари трябва да бъдат поне с равна максимална скорост на тази маркирана на електроинструмента.** Шлифовъчните аксесоари, работещи на по-висока скорост от номиналната може да се раздробят и да излетят настрана.

- **Външният диаметър и дебелината на Вашия аксесоар трябва да бъде в номиналния капацитет на електроинструмента.** Аксесоари с неправилен размер не могат да бъдат адекватно контролирани.

- **Присъединителният размер на колелата, барабаните за шлайфане или други аксесоари трябва да пасват правилно на шпиндела на или**

цангата на електроинструмента. Аксесоари, чийто монтажни приспособления не пасват на електроинструмента няма да бъдат балансирани и може да доведат до загуба на контрол.

- **Колела, барабани за шлайфане, резци или други аксесоари, монтирани на дорници трябва да бъдат вкарани до край в цангата или патронника.** Ако дорникът не е достатъчно задържан и / или издаването на диска е прекалено голямо, монтираните диск може да се разхлаби и да бъде изхвърлен със сила.

- **Не използвайте повредени аксесоари.** Преди всяка употреба проверявайте аксесоари като абразивни колела за стружки и напуквания, износване или остаряване, телени четки за разхлабени или изкривени телове. Ако електроинструментът или аксесоар бъде изпуснат, проверете за повреда или монтирайте неповреден аксесоар. След инспекция и монтиране на аксесоар, застанете и разположете околните далеч от равнината на въртящия се аксесоар и пуснете електроинструмента на максимална скорост без натоварване. По време на този тестов пуск, нормално, повредени аксесоари да се отчупят.

- **Носете лично предпазно оборудване.** В зависимост от приложението, използвайте лицев щит, предпазни или защитни очила. Когато е необходимо, носете противопрахова маска, слухови протектори, ръкавици и работна престилка, които могат да спрат малки абразиви или части от заготовката. Защита за очите трябва да може да устои на летящи частици, генерирани при различни операции. Противопраховата маска трябва да може да филтрира частици, генерирани по време на работата Ви. Продължителното излагане на силен шум може да причини загуба на слуха.

- **Ограничете стоящите отстрана на безопасно разстояние, далеч от работната Ви зона.** Всеки, навлязъл в работната зона трябва да носи лични предпазни средства. Фрагменти от заготовката или от счупен аксесоар може да излетят и да причинят нараняване далеч от непосредствената зона на работа.

- **Задържете електроинструмента само за изолираните повърхности, когато извършвате операции, при които режещите аксесоари може да засегнат скрито окабеляване или хранящия кабел.** Режещият аксесоар, влязъл в контакт с кабел под напрежение може да бъде послужил като проводник към оголените метални части на електроинструмента и да доведе до електрически удар.

- **Винаги дръжте инструмента здраво с ръката(ръцете) си по време на стартиране.** Реакционната тяга на мотора, тъй като се ускорява до пълна скорост, може да причини усукване на инструмента.

- **Използвайте стяги за фиксиране на заготовката, когато това е практично.** Никога не дръжте малки заготовки с една ръка, а инструментата с другата си ръка докато го използвате. Фиксирането на малки заготовки позволява да използвате и двете си ръце за контролиране на инструментата. Кръгли материали като пръти, тръби или тръбопроводи имат тенденцията да се търкалят и може да причинят отскачане на крайника към Вас.

- **Позиционирайте кабела далеч от въртящия се аксесоар.** Ако изгубите контрол, кабелът може

да бъде срянан или захванат и ръката или лакътя Ви да бъдат издърпани към въртящия аксесоар.

• **Никога не поставяйте електроинструмента преди аксесоарът да е спрял напълно.** Въртящият се аксесоар може да захване повърхността и да издърпа електроинструмента извън контрола Ви.

• **След смяна на крайници или след извършване на регулирания се уверете, че винта на цангата, патронника или други устройства за настройка са фиксирани добре.** Хлабави устройства за регулиране могат да бъдат неочаквано отклонени, което да доведе до загуба на контрол, хлабави въртящи се компоненти ще бъдат опасно изхвърлени.

• **Не пускайте електроинструмент, докато държите към себе си.** Инцидентен контакт с въртящия се аксесоар може да захване дрехите Ви, издърпвайки аксесоара към тялото Ви.

• **Регулярно почиствайте вентилационните отвори на електроинструмента.** Вентилаторът на мотора ще прах навътре в кожата, прекаленото натрупване на прахообразен метал може да причини електрически опасности.

• **Не работете с електроинструмента до възпламеними материали.** Искрите лиха запалили тези материали.

• **Не използвайте аксесоари, които изискват течен охладител.** Използването на вода или други течни охладители може да доведе до късо съединение или удар.

Откат и свързани с това предупреждения

Откатът е внезапна реакция към зацепено или зацепен въртящ се диск, лента за шлайфане, четка или друг аксесоар. Зацепването или зацепването причинява бързо спиране на въртящия се аксесоар, което причинява неконтролираният електроинструмент да бъде отравен в посока обратна на въртенето на аксесоара.

Например, ако абразивен диск бъде зацепен или зацепан от заготовката, ръбът на диска, който навлиза в точката на зацепване може да задере в повърхността на материала, причинявайки изхвърляйки диска или причинявайки откат. Дискът може да или да бъде изхвърлен към или далеч от оператора в зависимост от посоката на движение на диска в точката на зацепване. Абразивните дискове може да се счупят при тези условия.

Откатът е резултат от неправилна употреба на електроинструмента и / или неправилни работни процедури, или условия и може да бъде избегнат с вземане на подходящи предпазни мерки, както е посочено по-долу.

• **Поддържайте здрав захват на електроинструмента и позиционирайте тялото и ръката така, че да устоите на силите на отката.** Операторът може да контролира силите на отката, ако бъдат взети съответните предпазни мерки.

• **Бъдете особено внимателни, когато работите в ъгли, остри ръбове и пр.** Избягвайте отскачането и зацепването на аксесоар. Ъглице, остри ръбове или отскачането имат тенденцията да захващат въртящия се аксесоар и да причиняват загуба на контрол или откат.

• **Не прикачвайте назъбено циркулярно острие.** Такава остриета създават често откат и загуба на контрол.

• **Винаги подавайте постепенно в материала в същата посока, в която режещия ръб ще излезе от материала (която е същата посока в която се изхвърлят стружките).** Насочването на инструмента в грешна посока причинява изхвърлянето на режещия ръб извън заготовката в посока, различна от тази на подаването.

• **Когато използвате ротационни пили, отрезни колела, високо скоростни резци, винаги осигурявайте фиксирани на заготовката.** Такива колела ще бъдат захванати, ако бъдат леко наклонени в разреза и може да предизвикат откат. Когато отрезен диск заяде по този начин, обичайно се чули. Когато ротационна пила, високо скоростен резец или резец от волфрамова стомана заяде, той може да отскочи от улея и да загубите контрол над инструмента.

Ръководство за безопасност при работа с електроинструменти

Предупреждения за безопасност, специфични за шлифовъчни дейности

• **Използвайте само такива типова колела, които са препоръчвани за Вашия електроинструмент и само за препоръчителните приложения.** Например: не шлайфайте отстрани на отрезен диск. Абразивните дискове за рязане са предназначени за периферно шлайфане, страничните сили, приложени към тези дискове може да причинят разбиването им.

• **За резбовани абразивни конуси и тапи, използвайте само неповредени дорници с неповредени чела на фланците, които са с правилен размер и дължина.** Правилните дорници ще намалят възможността за счупване.

• **Не "заклинвайте" отрезен диск и не прилагайте прекалено голям натиск. Не се опитвайте да правите прекалено дълбоки разрези.** Прекаленият натиск върху диска повишава натоварването и склонността от усукване или задиране на диска в разреза, съответно се увеличава възможността за откат или счупване на диска.

• **Не поставяйте ръката си върху линията на движение или зад въртящия се диск.** Когато диск, в момента на работа, се движи далеч от ръката Ви, възможният откат може да изхвърли въртящия се диск и електроинструмента директно към Вас.

• **Когато дискът заяде, бъде заклинен или при прекъсване на рязането по някаква причина, изключете електроинструмента и го задръжте неподвижно, докато спре напълно. Никога не се опитвайте да отстраните отрезен диск от срез, докато дискът е в движение, в противен случай може да се стигне до откат.** Изследвайте и предприемете корективни дейности за елиминиране на причината за заклиняване или заяждане на диска.

• **Не рестартирайте работата по рязане в заготовката. Оставете диска да достигне пълна скорост и внимателно навлизайте отново в разреза.** Дискът може да се вреже, да отскочи нагоре или да предизвика откат, ако електроинструментът бъде рестартиран в заготовката.

• **Опирайте панели или всякакви заготовки с голям размер, за да минимизирате риска от за-**

щипване на диск и откат. Големи заготовки може да провиснат от собствената си тежест. Трябва да бъде поставена опора под заготовката до линията на рязане и в близост до двете страни на диска.

• **Бъдете особено внимателни когато "режете в джоб" в налични стени или други места, където нямате видимост.** Преминаващият диск може да отреже газова или водна тръба, електрически кабел или предмети, които да причинят откат.

Предупреждения за безопасност, специфични за шлифовъчни машини

• Проверете дали маркирана скорост на диска е същата като номиналната на шлифовъчната машина.

• Уверете се, че размерът на диска е съвместим с този на шлифовъчната машина.

• Абразивни дискове трябва да бъдат съхранявани и с тях да се борава внимателно в съответствие с инструкциите на производителя.

• Проверявайте дисковете за шлайфгане преди употреба, не използвайте напукани, изронени или дефектни по друг начин продукти.

• Уверете се, че монтираните дискове и точките на свързване са в съответствие с инструкциите на производителя.

• Уверете се, че абразивните продукти са правилно монтирани и затегнати, а преди да използвате инструмента го пуснете без натоварване за 30 сек. в безопасно положение, спрете незабавно, ако има вибрации или други дефекти. В такъв случай, проверете електроинструмента, за да определите причината.

• Не използвайте отрезна стомана за странично шлайфане.

• Уверете се, че вентилационните отвори са проходими, когато работите в запрашена среда. Ако е необходимо да почистите праха се уверете, че превключвателя на машината за шлайфане е изключен и тя е разскачена от захранването.

Символи, използвани в наръчника

Следните символи са използвани в наръчника за експлоатация, моля, запомнете значението им. Правилната интерпретация на символите ще ви позволи правилна и безопасна употреба на електроинструмента.

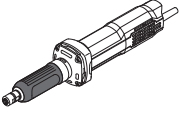
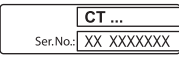
Символ	Значение
	Права шлифовъчна машина Раздели, маркирани със сиво - мека ръкохватка (с изолационна повърхност).
	Стикер със сериен номер: СТ ... - модел; XX - дата на производство; XXXXXXX - сериен номер.

Символ	Значение
	Прочетете всички регламенти и инструкции за безопасност.
	Носете предпазни очила.
	Носете защита за слуха.
	Носете противопрахова маска.
	Разкачете електроинструмента от електрическата мрежа преди инсталиране или регулиране.
	Посока на движение.
	Посока на въртене.
	Блокиран.
	Отключен.
	Двойна изолация / клас на безопасност.
	Внимание. Важно.
	Знакът удостоверява, че продукта съответства на основните изисквания на директивите на ЕС и хармонизираните стандарти на ЕС.
	Полезна информация.
	Не изхвърляйте електроинструмента в контейнер за домакински отпадъци.

Предназначение на електроинструмент

Този електроинструмент е проектиран за извършване на различни шлифовъчни операции (отстра-

няване на грапавини и остри ъгли, и т.н.) с корундови шлифовъчни принадлежности. Регулирането на скоростта позволяват използването на широка гама шлифовъчни принадлежности, като шлифовъчни дискове, дискове за полиране, шмиргелни ленти и т.н.

Елементи на устройството на електроинструмента

- 1 Контра гайка
- 2 Шпиндел
- 3 Вентилационни отвори
- 4 Превключвател вкл. / изкл.
- 5 Гаечен ключ *
- 6 Цангов патрон *

* Принадлежности

Изброените, а също така и изобразените принадлежности, частично не влизат в комплекта за доставка.

Монтиране и регулиране на компонентите на електроинструмента

Преди изпълнение на всички процедури, задължително изключете уреда от контакта.



Не завивайте прекалено много крепежни елементи, за да избегнете повреждане на резбата.



Монтаж / демонтаж / настройка на някоя елементи е същата за всички модели електроинструменти, в такъв случай, специфичните модели не са посочени на илюстрацията.

Монтиране на притегателния болт на патронника (виж. фиг. 1)

- Като държите шпиндела 2 с отворен ключ 5, развийте фиксиращата гайка 1 с друг отворен ключ 5 (виж. фиг. 1).
- Вкарайте скоба на патронника 6 в отвора на шпиндела на електроинструмента 2.
- Като държите шпиндела 2 с ключ 5, затегнете фиксиращата гайка 1 на ръка без да използвате втори отворен ключ 5.

Монтаж / демонтаж на шлифовъчни принадлежности



Уверете се, че диаметъра на стеблото на шлифовъчната принадлежност отговаря на вътрешния диаметър на скобата на патронника 6.

- Като държите шпиндела 2 с отворен ключ 5, разхлабете фиксиращата гайка 1 с друг отворен 5.
- Вкарайте стеблото на шлифовъчната принадлежност в скобата на патронника 6 (като демонтирате шлифовъчна принадлежност от скобата на патронника 6).

- Като държите шпиндела 2 с отворен ключ 5, затегнете фиксиращата гайка 1 с друг отворен ключ 5 (когато демонтирате не затягвайте фиксиращата гайка 1).



Не затягвайте болта на скобата 1 без вътре да има шлифовъчна принадлежност.

Първоначална работа на електроинструмент

Винаги използвайте захранване с правилно напрежение: напрежението на електрозахранването трябва да съвпада с посочената информация на идентификационната табела на електроинструмента.

Включване / изключване на електроинструмент

[СТ13576]

Включване:

Поставете превключвателя вкл. / изкл. 4 в положение "ON".

Изключване:

Поставете превключвателя вкл. / изкл. 4 в положение "OFF".

[СТ13577]

Включване:

Натиснете задната част на превключвателя вкл. / изкл. 4 и докато го държите в това положение, преместете напред превключвателя вкл. / изкл. 4. Натиснете предната част на превключвателя вкл. / изкл. 4, за да го фиксирате в натиснато положение.

Изключване:

Натиснете задната част на превключвателя за включване / изключване 4.

Препоръки при работа с електроинструмент



Преди започване на работа, включете електроинструмента за проверка дали шлифовъчните принадлежности са добре фиксирани и за да се уверите, че няма биене на шлифовъчната принадлежност. Ако бъде установено радиално биене, изключете електроинструмента и сменете неизправната принадлежност.

- Включете електроинструмент, изчакайте шпиндела да достигне максимална скорост и само тогава доближете шлифовъчната повърхност до заготовката.
- Най-добри шлифовъчни резултати се постигат, когато електроинструмента се движи плавно, като едновременно се притиска леко.
- Избягвайте прилагането на излишна сила върху електроинструмента, тъй като това няма да доведе до по-добри резултати, а ще натовари мотора и ще доведе до по-бързо износване на шлифовъчната принадлежност.
- Никога не използвайте шлифовъчни принадлежности, които са износени неравномерно.

- Дефекти на шлифовъчни принадлежности (отклонение от цилиндричната форма, неравномерно износване и т.н.) може да бъдат коригирани чрез абразивния камък за заточване. **Внимание: никога не се опитвайте да коригирате радиално биене на шлифовъчна принадлежност с абразивен камък за заточване.**

Техническо обслужване / профилактика на електроинструмент

Преди изпълнение на всички процедури, задължително изключете уреда от контакта.

Почистване на електроинструмента

Необходимо условие за дълготрайното използване на електроинструмента е той да бъде поддържан чист. При продължителна обработка на метал, във вътрешността на електрическия инструмент може да се събере токопроводящ прах. Редовно обдухвайте електроинструмента с въздух под налягане през въздушните отвори 3.

Следпродажбено обслужване и приложно обслужване

Нашето следпродажбено обслужване отговаря на въпросите ви относно поддръжката и ремонта на нашите продукти, както и за резервни части. Ин-

формация относно сервизните центрове, диаграми на части и информация за резервни части могат да бъдат намерени на адрес: www.crown-tools.com.

Транспортиране на електроинструментите

- Категорично не изпускате и не допускате качито и да е механични удари по опаковката по време на транспорт.
- При разтоварване / товарене не е позволено да се използва технология от какъвто и да е вид, която работи на принципа на защипване на опаковките.

Защита на околната среда



Рециклирайте суровините, вместо да ги изхвърляте.

Електроинструментът, допълнителните принадлежности и опаковката трябва да се сортират за рециклиране по екологичен начин. Пластмасовите компоненти са обозначени по категории за рециклиране. Настоящото ръководство за експлоатация е напечатано на рециклирана хартия без хлор.

Възможно е извършването на промени.

Български

Προδιαγραφές ηλεκτρικού εργαλείου

Ευθύς λειαντήρας		CT13576	CT13577
Κωδικός ηλεκτρικού εργαλείου	[220-230 V ~50/60 Hz]	240086	240093
Ονομαστική ισχύς	[W]	600	600
Αποδιδόμενη ισχύς	[W]	400	400
Ένταση ρεύματος και τάση	220-230 V [A]	3	3
Ονομαστική ταχύτητα	[min ⁻¹]	33000	33000
Εσωτερική διάμετρος ατράκτου	[mm] [ίντσες]	10 3/8"	10 3/8"
Εσωτερική Ø φωλιάς-(κόλετ)	[mm] [ίντσες]	6 15/64"	6 15/64"
Βάρος	[kg] [lb]	1,75 3.86	1,75 3.86
Κλάση ασφαλείας		□ / II	□ / II
Ηχητική πίεση	[dB(A)]	79,37	80
Ακουστική ισχύς	[dB(A)]	90,37	91
Σταθμισμένη δόνηση	[m/s ²]	—	—

Πληροφορίες για θόρυβο



Να φοράτε ωτασπίδες για την προστασία των οργάνων ακοής σε συνθήκες με επίπεδο της ηχητικής στάθμης άνω των 85 dB(A).

CE Η αντιστοιχία στα απαραίτητα πρότυπα

Δηλώνουμε με αποκλειστική μας ευθύνη, ότι το προϊόν που περιγράφεται στα "Προδιαγραφές ηλεκτρικού εργαλείου" αντιστοιχεί σε όλες τις σχετικές διατάξεις των οδηγιών 2006/42/EC συμπεριλαμβανομένων των αλλαγών τους και ταυτίζεται με τα ακόλουθα πρότυπα: EN 60745-1:2009 +A11, EN 60745-2-23:2013, EN 55014-1:2017, EN 55014-2:2015, EN 61000-3-2:2014, EN 61000-3-3:2013.

Διαχειριστής
πιστοποίησης

Wu Cunzhen

Merit Link International AG
Stabio, Ελβετία, 05.06.2020



ΠΡΟΣΟΧΗ - Για τη μείωση του κινδύνου τραυματισμού, ο χρήστης πρέπει να διαβάσει το εγχειρίδιο οδηγιών!

Κανόνες γενικής ασφάλειας



ΠΡΟΕΙΔΟΠΟΙΗΣΗ! Διαβάστε όλες τις προειδοποιήσεις ασφαλείας και όλες τις οδηγίες. Η μη τήρηση των προειδοποιήσεων και οδηγιών μπορεί να προκαλέσει ηλεκτροπληξία, πυρκαγιά ή / και σοβαρή βλάβη.

Αποθηκεύστε όλες τις προειδοποιήσεις και τις οδηγίες για μελλοντική αναφορά.

Ο όρος "ηλεκτρικό εργαλείο" στις προειδοποιήσεις αναφέρεται στο δικό σας ηλεκτρικό εργαλείο (με καλώδιο) που λειτουργεί στο δίκτυο ισχύος ή το ηλεκτρικό εργαλείο που λειτουργεί με μπαταρία (χωρίς καλώδιο).

Ασφάλεια χώρου εργασίας

- Διατηρείτε το χώρο εργασίας καθαρό και καλά φωτισμένο. Σε ακατάστατες ή σκοτεινές περιοχές μπορεί να προκληθούν ατυχήματα.
- Μην χρησιμοποιείτε ηλεκτρικά εργαλεία σε εκρηκτικές ατμόσφαιρες, όπως είναι η παρουσία εύφλεκτων υγρών, αερίων ή σκόνης. Τα ηλεκτρικά εργαλεία δημιουργούν σπινθήρες που μπορεί να προκαλέσουν ανάφλεξη της σκόνης ή αναθυμιάσεις.
- Κρατήστε τα παιδιά και τους παρευρισκόμενους μακριά, όταν χρησιμοποιείτε ένα ηλεκτρικό εργαλείο. Τυχόν απόσπαση της προσοχής μπορεί να σας αναγκάσει να χάσετε τον έλεγχο.

Ηλεκτρική ασφάλεια

- Τα φως του ηλεκτρικού εργαλείου πρέπει να ταιριάζουν στην πρίζα. Μην τροποποιείτε ποτέ το φως με οποιονδήποτε τρόπο. Μην χρησιμοποιείτε τυ-

χόν προσαρμογέα φως με ηλεκτρικά εργαλεία που έχουν γείωση. Τα μη τροποποιημένα φως και οι κατάλληλες πρίζες μειώνουν τον κίνδυνο ηλεκτροπληξίας.

- Αποφεύγετε την επαφή του σώματος με γειωμένες επιφάνειες, όπως σωλήνες, καλοριφέρ, κουζίνες και ψυγεία. Υπάρχει αυξημένος κίνδυνος ηλεκτροπληξίας εάν το σώμα σας είναι γειωμένο.

- Μην εκθέτετε τα ηλεκτρικά εργαλεία στη βροχή ή σε υγρές συνθήκες. Το νερό που εισέρχεται σε ένα ηλεκτρικό εργαλείο αυξάνει τον κίνδυνο ηλεκτροπληξίας.

- Μην κακομεταχειρίζεστε το καλώδιο. Ποτέ μην χρησιμοποιείτε το καλώδιο για τη μεταφορά, για να τραβάτε ή να αποσυνδέετε το ηλεκτρικό εργαλείο. Κρατήστε το καλώδιο μακριά από θερμότητα, λάδι, αιχμηρές άκρες ή κινούμενα μέρη. Κατεστραμμένα ή μπερδευμένα καλώδια αυξάνουν τον κίνδυνο ηλεκτροπληξίας.

- Όταν χρησιμοποιείτε ένα ηλεκτρικό εργαλείο σε εξωτερικούς χώρους, χρησιμοποιήστε ένα καλώδιο επέκτασης κατάλληλο για εξωτερική χρήση. Η χρήση ενός καλωδίου κατάλληλου για εξωτερική χρήση μειώνει τον κίνδυνο ηλεκτροπληξίας.

- Εάν η χρήση του ηλεκτρικού εργαλείου σε μία υγρή τοποθεσία είναι αναπόφευκτη, χρησιμοποιήστε μια διάταξη προστασίας ρεύματος διαρροής (RCD). Η χρήση ενός RCD μειώνει τον κίνδυνο ηλεκτροπληξίας. ΣΗΜΕΙΩΣΗ! Ο όρος "διάταξη προστασίας ρεύματος διαρροής (RCD)" μπορεί να αντικατασταθεί από τον όρο "διακόπτη κυκλώματος βλάβης γείωσης" (GFCI) ή "αυτόματο διακόπτη διαφορικής προστασίας (ELCB)".

- Προειδοποίηση! Ποτέ μην αγγίζετε τις εκτεθειμένες μεταλλικές επιφάνειες επί του κιβωτίου ταχυτήτων, ασπίδας, και ούτω καθεξής, διότι αγγίζοντας μεταλλικές επιφάνειες θα προκαλούσατε παρεμβολή με το ηλεκτρομαγνητικό κύμα, προκαλώντας έτσι πιθανή ή ζημία ή ατυχήματα.

Ατομική προστασία

- Να είστε σε ετοιμότητα, να βλέπετε αυτό που κάνετε και να χρησιμοποιείτε την κοινή λογική όταν χρησιμοποιείτε ένα ηλεκτρικό εργαλείο. Μη χρησιμοποιείτε ηλεκτρικά εργαλεία όταν είστε κουρασμένοι ή υπό την επήρεια ναρκωτικών, αλκοόλ ή φαρμάκων. Μια στιγμή απροσεξίας κατά τη λειτουργία ηλεκτρικών εργαλείων μπορεί να προκαλέσει σοβαρό τραυματισμό.

- Χρησιμοποιείτε μέσα ατομικής προστασίας. Να φοράτε πάντα προστατευτικά γυαλιά. Προστατευτικός εξοπλισμός, όπως μάσκα για τη σκόνη, αντιολισθητικά υποδήματα ασφαλείας, κράνος, ή προστασίας της ακοής που χρησιμοποιούνται στις αντίστοιχες συνθήκες μειώνουν τις σωματικές βλάβες.

- Αποτρέψτε την ακούσια εκκίνηση. Βεβαιωθείτε ότι ο διακόπτης βρίσκεται στη θέση off πριν από τη σύνδεση με την πηγή τροφοδοσίας και / ή της μπαταρίας, όταν σηκώνετε ή μεταφέρετε το εργαλείο. Η μεταφορά ηλεκτρικών εργαλείων με το δάκτυλό σας στο διακόπτη ή η ενεργοποίηση ηλεκτρικών εργαλείων με ενεργοποιημένο τον διακόπτη είναι πιθανό να προκαλέσει ατυχήματα.

- Αφαιρέστε τυχόν κουμπιά ρύθμισης ή κλειδιά πριν θέσετε το εργαλείο σε λειτουργία. Ένα κλειδί ή ένα κουμπί που συνδέεται με ένα περιστρεφόμενο μέρος του ηλεκτρικού εργαλείου μπορεί να οδηγήσει σε τραυματισμό.

- Μην τεντώνετε. Κρατήστε το κατάλληλο πάτημα και ισορροπία ανά πάσα στιγμή. Αυτό επιτρέπει τον

καλύτερο έλεγχο του ηλεκτρικού εργαλείου σε απρόσμενες καταστάσεις.

- Ντυθείτε κατάλληλα. Μην φοράτε φαρδιά ρούχα ή κοσμήματα. Κρατήστε τα μαλλιά σας, τα ρούχα και τα γάντια μακριά από τα κινούμενα μέρη. Τα φαρδιά ρούχα, κοσμήματα ή μακριά μαλλιά μπορεί να πιαστούν στα κινούμενα μέρη.

- Αν παρέχονται εξαρτήματα για την σύνδεση σε εγκαταστάσεις για την απομάκρυνση και τη συλλογή σκόνης, βεβαιωθείτε ότι είναι συνδεδεμένα και χρησιμοποιούνται σωστά. Η χρήση της συλλογής σκόνης μπορεί να μειώσει τους κινδύνους που σχετίζονται με τη σκόνη.

- Μην αφήνετε την οικειότητα που έχει αποκτηθεί από τη συχνή χρήση των εργαλείων σας να σας κάνει αυτάρεσκους και να αγνοήσετε τις αρχές ασφαλείας εργαλείου. Μια απρόσεκτη ενέργεια μπορεί να προκαλέσει σοβαρό τραυματισμό μέσα σε ένα κλάσμα του δευτερολέπτου.

- Προειδοποίηση! Τα ηλεκτρικά εργαλεία μπορεί να παράγουν ένα ηλεκτρομαγνητικό πεδίο κατά τη διάρκεια της λειτουργίας. Αυτό το πεδίο μπορεί υπό ορισμένες συνθήκες να παρεμβαίνει σε ενεργητικά ή παθητικά ιατρικά εμφυτεύματα. Για να μειώσετε τον κίνδυνο σοβαρού ή θανάσιμου τραυματισμού, συνιστούμε στα άτομα με ιατρικά εμφυτεύματα να συμβουλευθούν το γιατρό τους και το κατασκευαστή των ιατρικών εμφυτευμάτων πριν από τη λειτουργία αυτού του ηλεκτρικού εργαλείου.

Χρήση ηλεκτρικών εργαλείων και φροντίδα

- Τα άτομα με μειωμένες ψυχοσωματικές ή ψυχικές ικανότητες, καθώς και τα παιδιά δεν μπορούν να χρησιμοποιούν το ηλεκτρικό εργαλείο, αν δεν εποπτεύονται ή αν δεν καθοδηγούνται σχετικά με τη χρήση του εργαλείου από άτομο υπεύθυνο για την ασφάλειά τους.

- Μην πιέζετε το ηλεκτρικό εργαλείο. Χρησιμοποιήστε το σωστό εργαλείο για την εφαρμογή σας. Το κατάλληλο ηλεκτρικό εργαλείο θα κάνει τη δουλειά καλύτερα και ασφαλέστερα στο ρυθμό για τον οποίο σχεδιάστηκε.

- Μη χρησιμοποιείτε το εργαλείο αν ο διακόπτης δεν ενεργοποιείται και απενεργοποιείται. Κάθε ηλεκτρικό εργαλείο που δεν μπορεί να ελεγχθεί με το διακόπτη είναι επικίνδυνο και πρέπει να επισκευαστεί.

- Αποσυνδέστε το φως από την πρίζα και / ή την μπαταρία από το ηλεκτρικό εργαλείο πριν κάνετε οποιοδήποτε ρυθμίσεις, αλλάξτε εξαρτήματα ή αποθηκεύσετε το ηλεκτρικό εργαλείο. Αυτά τα προληπτικά μέτρα ασφαλείας μειώνουν τον κίνδυνο να ξεκινήσει το ηλεκτρικό εργαλείο κατά λάθος.

- Αποθηκεύετε τα εργαλεία μακριά από τα παιδιά και μην αφήνετε τα άτομα που δεν είναι εξοικειωμένα με το ηλεκτρικό εργαλείο ή με αυτές τις οδηγίες να χρησιμοποιούν το ηλεκτρικό εργαλείο. Τα ηλεκτρικά εργαλεία είναι επικίνδυνα στα χέρια μη εκπαιδευμένων χρηστών.

- Διατηρήστε τα ηλεκτρικά εργαλεία. Ελέγξτε την ευθυγράμμιση τους ή το μπλοκάρισμα των κινούμενων μερών, τη θραύση των εξαρτημάτων και οποιαδήποτε άλλη κατάσταση που μπορεί να επηρεάσει τη λειτουργία του ηλεκτρικού εργαλείου. Σε περίπτωση βλάβης, το ηλεκτρικό εργαλείο πρέπει να επισκευαστεί πριν από τη χρήση. Πολλά ατυχήματα προκαλούνται από κακή συντήρηση των ηλεκτρικών εργαλείων.

- Διατηρείτε τα εργαλεία κοπής αιχμηρά και καθαρά. Τα σωστά διατηρημένα εργαλεία κοπής με κοφτε-

ρές ακμές κοπής είναι λιγότερο πιθανό να μπλοκάρουν και να είναι πιο εύκολο να ελεγχθούν.

- **Χρησιμοποιήστε το ηλεκτρικό εργαλείο, τα εξαρτήματα και τα κομμάτια του εργαλείου κτλ σύμφωνα με αυτές τις οδηγίες, λαμβάνοντας υπόψη τις συνθήκες εργασίας και τις εργασίες που πρέπει να εκτελεστούν.** Η χρήση του ηλεκτρικού εργαλείου για εργασίες διαφορετικές από εκείνες που προορίζονται μπορεί να οδηγήσει σε μια επικίνδυνη κατάσταση.
- **Κρατήστε τις λαβές και τις επιφάνειες λαβής στεγνές, καθαρές και απαλλαγμένες από λάδια και γράσα.** Οι γλιστερές λαβές και επιφάνειες λαβής δεν επιτρέπουν τον ασφαλή χειρισμό και έλεγχο του εργαλείου σε απρόσμενες καταστάσεις.
- Σημειώστε ότι όταν λειτουργεί ένα ηλεκτρικό εργαλείο, παρακαλούμε κρατήστε τη βοηθητική λαβή σωστά, η οποία είναι χρήσιμη για τον έλεγχο του ηλεκτρικού εργαλείου. Ως εκ τούτου, ο σωστός χειρισμός μπορεί να μειώσει τον κίνδυνο ατυχημάτων ή τραυματισμών.

Συντήρηση

- **Να προτιμάτε για τη συντήρηση του ηλεκτρικού εργαλείου από κατάλληλα εκπαιδευμένα άτομα και να χρησιμοποιείτε μόνο γνήσια ανταλλακτικά.** Αυτό θα εξασφαλίσει την ασφάλεια του ηλεκτρικού εργαλείου.
- Ακολουθήστε τις οδηγίες για τη λίπανση και αλλαγή εξαρτημάτων.

Ειδικές προειδοποιήσεις ασφάλειας

- **Αυτό το ηλεκτρικό εργαλείο προορίζεται να λειτουργεί ως λειαντικό. Διαβάστε όλες τις προειδοποιήσεις ασφαλείας, τις οδηγίες, τις εικόνες και τις προδιαγραφές που παρέχονται με αυτό το ηλεκτρικό εργαλείο.** Εάν δεν ακολουθήσετε όλες τις παρακάτω οδηγίες, μπορεί να προκληθεί ηλεκτροπληξία, πυρκαγιά και / ή σοβαρός τραυματισμός.
- **Η εκτέλεση εργασιών όπως λείανση, βούρτσισμα σύρματος, γυάλισμα ή κοπή, δεν προτείνονται με αυτό το ηλεκτρικό εργαλείο.** Εργασίες για τις οποίες το ηλεκτρικό εργαλείο δεν έχει σχεδιαστεί μπορεί να δημιουργήσουν κίνδυνο και να προκαλέσουν τραυματισμό.
- **Μην χρησιμοποιείτε εξαρτήματα που δεν έχουν σχεδιαστεί ειδικά και συνιστώνται από τον κατασκευαστή του εργαλείου.** Το γεγονός πως το εξάρτημα μπορεί να συνδεθεί με το ηλεκτρικό σας εργαλείο, δεν εξασφαλίζει ασφαλή λειτουργία.
- **Η ονομαστική ταχύτητα των εξαρτημάτων λείανσης πρέπει να είναι τουλάχιστον ίση με τη μέγιστη ταχύτητα που αναγράφεται στο ηλεκτρικό εργαλείο.** Τα αξεσουάρ λείανσης που κινούνται ταχύτερα από την ονομαστική τους ταχύτητα μπορούν να σπάνουν και να εκτοξευτούν.
- **Η εξωτερική διάμετρος και το πάχος του εξαρτημάτων σας πρέπει να είναι εντός της κατηγορίας ικανότητας του ηλεκτρικού εργαλείου σας.** Τα εξαρτήματα εσφαλμένου μεγέθους δεν μπορούν να ελεγχθούν επαρκώς.
- **Το μέγεθος του κορμού των τροχών, των τυμπάνων λείανσης ή οποιουδήποτε άλλου εξαρτήματος πρέπει να ταιριάζει σωστά στον άξονα ή τη στεφάνη του ηλεκτρικού εργαλείου.** Τα εξαρτήματα που δεν ταιριάζουν με το υλικό τοποθετηθέν του ηλεκτρικού εργαλείου θα βρεθούν εκτός ισορροπίας, θα τα-

λανθωθούν υπερβολικά και θα προκαλέσουν απώλεια ελέγχου.

- **Οι τροχοί που έχουν τοποθετηθεί με άξονα, τύμπανα λείανσης, κοπτικά ή άλλα εξαρτήματα πρέπει να τοποθετηθούν πλήρως στο σφιγκτήρα ή το τσοκ.** Εάν ο άξονας δεν είναι επαρκώς συγκρατημένος και / ή η προεξοχή του τροχού είναι πολύ μεγάλη, ο τοποθετημένος τροχός μπορεί να χαλαρώσει και να εκτοξευθεί με μεγάλη ταχύτητα.
- **Μην χρησιμοποιείτε εξαρτήματα που έχουν υποστεί ζημιά.** Πριν από κάθε χρήση επιθεωρήστε αξεσουάρ όπως οι λειαντικοί τροχοί για φθορές και ρωγμές, το τύμπανο λείανσης για ρωγμές, σχισίματα ή υπερβολική φθορά, την συρματίνη βούρτσα για χαλαρά ή ραγισμένα σύρματα. Εάν πέσει το ηλεκτρικό εργαλείο ή το εξάρτημα, ελέγξτε για τυχόν ζημιά ή εγκαταστήστε ένα μη φθαρμένο εξάρτημα. Αφού ελέγξετε και τοποθετήσετε ένα εξάρτημα, εσείς και άλλοι παρευρισκόμενοι πρέπει να σταθείτε μακριά από το επίπεδο του περιστρεφόμενου εξαρτήματος και λειτουργήστε το εργαλείο με μέγιστη ταχύτητα χωρίς φορτίο για ένα λεπτό. Τα κατεστραμμένα εξαρτήματα φυσιολογικά θα αποσυνδεθούν κατά τη διάρκεια αυτού του χρόνου δοκιμής.
- **Φοράτε ατομικό προστατευτικό εξοπλισμό.** Ανάλογα με την εφαρμογή, χρησιμοποιήστε ασπίδα προσώπου, προστατευτικά γυαλιά ή γυαλιά ασφαλείας. Κατά περίπτωση, φορέστε μάσκα σκόνης, προστατευτικά ακοής, γάντια και ποδιά εργαστηρίου που μπορούν να σταματήσουν μικρών τραχειά αντικείμενα ή άλλα κομμάτια εξαρτημάτων. Η προστασία των ματιών πρέπει να είναι ικανή να σταματάει ιπτάμενα θραύσματα που παράγονται από διάφορες λειτουργίες. Η μάσκα σκόνης ή ο αναπνευστήρας πρέπει να είναι ικανή να φιλτράρει σωματίδια που παράγονται από την εργασία σας. Η παρατεταμένη έκθεση σε θόρυβο υψηλής έντασης μπορεί να προκαλέσει απώλεια ακοής.
- **Κρατήστε τους παρευρισκόμενους σε ασφαλή απόσταση μακριά από το χώρο εργασίας.** Οποιοσδήποτε εισέρχεται στην περιοχή εργασίας πρέπει να φοράει ατομικό προστατευτικό εξοπλισμό. Τα θραύσματα ενός αντικείμενου εργασίας ή ενός σπασμένου εξαρτήματος μπορεί να εκτοξευθούν μακριά και να προκαλέσουν τραυματισμό πέρα από την άμεση περιοχή λειτουργίας.
- **Κρατήστε το εργαλείο ηλεκτρικού ρεύματος μόνο από τις μονωμένες επιφάνειες λαβής, όταν εκτελείτε μια εργασία όπου το εξάρτημα κοπής μπορεί να έρθει σε επαφή με κρυφές καλωδιώσεις ή με το δικό του καλώδιο.** Η χρήση του εξαρτήματος κοπής σε επαφή με ένα "ενεργό" σύρμα μπορεί να καταστήσει εκτεθειμένα μεταλλικά μέρη του ηλεκτρικού εργαλείου "ενεργό" και να προκαλέσει ηλεκτροπληξία στον χειριστή.
- **Πάντα κρατάτε το εργαλείο σταθερά στο χέρι(α) σας κατά την εκκίνηση.** Η ροπή αντίδρασης του κινητήρα, καθώς επιταχύνει για την πλήρη ταχύτητα, μπορεί να προκαλέσει την περιστροφή του εργαλείου.
- **Χρησιμοποιήστε σφιγκτήρες για να υποστηρίξετε το αντικείμενο εργασίας όποτε είναι εφικτό.** Ποτέ μην κρατάτε ένα μικρό αντικείμενο εργασίας στο ένα χέρι και το εργαλείο στο άλλο χέρι κατά τη χρήση. Η σύσφιξη ενός μικρού αντικείμενου σας επιτρέπει να χρησιμοποιείτε τα χέρια σας για τον έλεγχο του εργαλείου. Τα στρογγυλά υλικά, όπως οι ράβδοι, οι σωληνές ή οι σωληνώσεις, έχουν την τάση να κυ-

λονται ενώ κόβονται και μπορεί να προκαλέσουν την πρόσδεση ή το άλμα προς το μέρος σας.

- **Τοποθετήστε το καλώδιο μακριά από το εξάρτημα περιστροφής.** Αν χάσετε τον έλεγχο, το καλώδιο μπορεί να κοπεί ή να τραβηχτεί και το χέρι ή ο βραχίονας σας μπορεί να τραβηχτεί στο εξάρτημα περιστροφής.

- **Ποτέ μην αφήνετε κάτω το ηλεκτρικό εργαλείο, μέχρι το εξάρτημα να σταματήσει τελείως.** Το εξάρτημα περιστροφής μπορεί να προσκολληθεί στην επιφάνεια και να τραβήξει το ηλεκτρικό εργαλείο εκτός ελέγχου.

- **Αφού αλλάξετε τα κομμάτια ή πραγματοποιήσετε οποιοδήποτε ρυθμίσεις, βεβαιωθείτε ότι το περικόχλιο, το σοκ ή οποιαδήποτε άλλη διάταξη ρύθμισης είναι σφισμένα με ασφάλεια.** Οι συσκευές με χαλαρή ρύθμιση μπορούν να μετατοπιστούν απροσδόκητα, προκαλώντας απώλεια ελέγχου, και τα χαλαρά περιστρεφόμενα εξαρτήματα θα εκτοξεύονται βία.

- **Μην έχετε σε λειτουργία το ηλεκτρικό εργαλείο ενώ το μεταφέρετε στο πλάι σας.** Η τυχαία επαφή με το περιστρεφόμενο αξεσουάρ θα μπορούσε να προκαλέσει μπλέξιμο με το ρούχο σας, τραβώντας το εξάρτημα προς το σώμα σας.

- **Καθαρίστε τακτικά τις σπές εξαιρισμού του ηλεκτρικού εργαλείου.** Ο ανεμιστήρας του κινητήρα θα τραβήξει τη σκόνη μέσα στο περίβλημα και η υπερβολική συσσώρευση κοινοποιημένου μετάλλου μπορεί να προκαλέσει ηλεκτρικούς κινδύνους

- **Μην χρησιμοποιείτε το ηλεκτρικό εργαλείο κοντά σε εύφλεκα υλικά.** Οι σπινθήρες θα μπορούσαν να αναφλέξουν αυτά τα υλικά.

- **Μην χρησιμοποιείτε αξεσουάρ που απαιτούν υγρά ψυκτικά μέσα.** Η χρήση νερού ή άλλων υγρών ψυκτικών μπορεί να προκαλέσει ηλεκτροπληξία ή ηλεκτροσόκ.

Κλότσημα και συναφείς προειδοποιήσεις

Το κλότσημα είναι ξαφνική αντίδραση σε έναν περιστρεφόμενο τροχό με τσίμπημα ή σκασίματα, στη λωρίδα λείανσης, στη βούρτσα ή σε οποιοδήποτε άλλο εξάρτημα. Το τσάκισμα ή η απροσδόκητη προκαλεί ταχεία καθυστέρηση του περιστρεφόμενου εξαρτήματος, το οποίο με τη σειρά του αναγκάζει το μη ελεγχόμενο ηλεκτρικό εργαλείο να στραφεί προς την αντίθετη κατεύθυνση της περιστροφής του εξαρτήματος.

Για παράδειγμα, αν ένας λειαντικός τροχός μπλεχτεί ή τσαλακωθεί από το αντικείμενο εργασίας, η άκρη του τροχού που εισέρχεται στο σημείο σύσφιγξης μπορεί να εισέρθει στην επιφάνεια του υλικού προκαλώντας τον τροχό να ανέβει ή να εκτοξευθεί. Ο τροχός μπορεί είτε να πιηδήσει προς ή μακριά από τον χειριστή, ανάλογα με την κατεύθυνση της κίνησης του τροχού στο σημείο της επαφής. Οι λειαντικοί τροχοί μπορούν επίσης να σπάσουν κάτω από αυτές τις συνθήκες.

Το κλότσημα είναι το αποτέλεσμα κακής χρήσης ηλεκτρικών εργαλείων ή / και εσφαλμένων διαδικασιών λειτουργίας ή συνθηκών και μπορεί να αποφευχθεί με τη λήψη των κατάλληλων προφυλάξεων όπως δίνονται παρακάτω.

- **Διατηρήστε σταθερή λαβή στο ηλεκτρικό εργαλείο και τοποθετήστε το σώμα και το βραχίονα σας με τέτοιο τρόπο, ώστε να σας επιτρέψουν να αντισταθείτε στις δυνάμεις κλότσηματος.** Ο χειριστής μπορεί να ελέγξει τις δυνάμεις κλότσηματος, αν ληφθούν οι κατάλληλες προφυλάξεις.

- **Να προσέχετε ιδιαίτερα τις γωνίες εργασίας, τις αιχμηρές άκρες κ.λπ. Αποφύγετε την αναπήδηση και το χτύπημα του εξαρτήματος.** Οι γωνίες, οι αιχμηρές άκρες ή η αναπήδηση έχουν την τάση να σπάνε το περιστρεφόμενο εξάρτημα και να προκαλούν απώλεια ελέγχου ή κλότσημα.

- **Μην συνδέετε μια οδοντωτή λεπίδα πριονιού.** Τέτοιες λεπίδες δημιουργούν συχνά κλοτσήματα και απώλεια ελέγχου.

- **Πάντοτε να τροφοδοτείτε το κομμάτι μέσα στο υλικό προς την ίδια κατεύθυνση με την άκρη κοπής που εξέρχεται από το υλικό (που είναι η ίδια κατεύθυνση με τα κομματάκια που πέφτουν).** Η τροφοδοσία του εργαλείου σε λάθος κατεύθυνση αναγκάζει την άκρη κοπής του κομματιού να βγει εκτός της επιθυμητής πορείας εργασίας και να τραβήξει το εργαλείο προς την κατεύθυνση αυτής της τροφοδοσίας.

- **Όταν χρησιμοποιείτε περιστρεφόμενα εργαλεία, τροχούς κοπής, κοπτικά υψηλής ταχύτητας ή κοπτικά καρβιδίου βολφραμίου, να εξασφαλίζετε ότι η εργασία γίνεται με ασφαλή σύσφιξη.** Αυτοί οι τροχοί θα χτυπήσουν σε υλικό αν γίνουν ελαφρώς κυρτοί στο διάκενο, και μπορεί να κλωτσήσουν. Όταν ο τροχός κοπής χτυπήσει σε υλικό, ο ίδιος ο τροχός συνήθως σπάει. Όταν ένα περιστροφικό εργαλείο, κοπτικό υψηλής ταχύτητας ή κοπτικό καρβιδίου βολφραμίου χτυπήσει σε υλικό, μπορεί να αναπηδήσει από το διάκενο και να χάσετε τον έλεγχο του εργαλείου.

Κατευθυντήριες γραμμές για την ασφάλεια κατά τη λειτουργία του ηλεκτρικού εργαλείου

Οδηγίες ασφαλείας ειδικά για τις εργασίες λείανσης

- **Χρησιμοποιείτε μόνο τύπους τροχών που συνιστώνται για το ηλεκτρικό σας εργαλείο και μόνο για συνιστώμενες εφαρμογές.** Για παράδειγμα: **Μην τρίβετε με την πλευρά ενός τροχού κοπής.** Οι λειαντικοί τροχοί κοπής προορίζονται για την περιφερική λείανση, οι πλευρικές δυνάμεις που ασκούνται σε αυτούς τους τροχούς μπορεί να τους προκαλέσουν τον θραύματισμό τους.

- **Για τους κοχλιοτούς αποξεστικούς κώνους και τα βύσματα χρησιμοποιείτε μόνο άθικτους κυκλικούς άξονες με καλυμμένη φλάντζα χωρίς φθορές, οι οποίοι έχουν σωστό μέγεθος και μήκος.** Οι σωστοί άξονες θα μειώσουν τη πιθανότητα θραύσης.

- **Μην "μπλοκάρετε" έναν τροχό αποκοπής ή ασκήσετε υπερβολική πίεση. Μην επιχειρήσετε να κάνετε υπερβολικό βάθος κοπής.** Η υπερβολική πίεση του τροχού αυξάνει τη φόρτιση και την ευαισθησία στη στρέβλωση ή την πρόσκρουση του τροχού στην κοπή και τη δυνατότητα κλοτσήματος ή θραύσης του τροχού.

- **Μην τοποθετείτε το χέρι σας στη γραμμή προς και πίσω από τον περιστρεφόμενο τροχό.** Όταν ο τροχός, στο σημείο λειτουργίας, απομακρύνεται από το χέρι σας, το πιθανό κλότσημα μπορεί να ωθήσει τον περιστρεφόμενο τροχό και το ηλεκτρικό εργαλείο απευθείας σε σας.

- **Όταν ο τροχός είναι τσιμπημένος, σκασμένος ή όταν διακόπτεται μια κοπή για οποιοδήποτε λόγο, απενεργοποιήστε το ηλεκτρικό εργαλείο και κρα-**

τήστε το ηλεκτρικό εργαλείο ακίνητο έως ότου ο τροχός σταματήσει τελείως. Μην επιχειρήσετε ποτέ να αφαιρέσετε τον τροχό κοπής από την κοπή, ενώ ο τροχός είναι σε κίνηση, διαφορετικά μπορεί να προκύψει κλότσημα. Διερευνήστε και κάνετε διορθωτικές ενέργειες για να εξαλείψετε την αιτία του τζόγου ή του χτυπήματος του τροχού.

- Μην επανεκκινήσετε τη λειτουργία κοπής στο τελείο εργασίας. Αφήστε τον τροχό να φτάσει σε πλήρη ταχύτητα και επανέλθετε προσεκτικά στην κοπή. Ο τροχός μπορεί να μπλεχτεί, να πεταχτεί επάνω ή να κλωστήσει αν το ηλεκτρικό εργαλείο επανεκκινήθει στο αντικείμενο εργασίας.

- Υποστηρίξτε τα πλαίσια ή οποιοδήποτε υπερμεγέθες αντικείμενο εργασίας για την ελαχιστοποίηση του κινδύνου φθοράς και κλοστήματος. Τα μεγάλα αντικείμενα τείνουν να καταρρέουν κάτω από το βάρος τους. Τα υποστηρίγματα πρέπει να τοποθετηθούν κάτω από το αντικείμενο εργασίας κοντά στη γραμμή κοπής και κοντά στην άκρη του αντικείμενου εργασίας και στις δύο πλευρές του τροχού.

- Να προσέχετε ιδιαίτερα όταν κάνετε "λεπτή κοπή" σε υπάρχοντες τοίχους ή άλλες τυφλές περιοχές. Ο προεξέχων τροχός μπορεί να κόψει αγωγούς αερίου ή σωλήνες νερού, ηλεκτρικές καλωδιώσεις ή αντικείμενα που μπορούν να προκαλέσουν κλότσημα.

Προειδοποιήσεις ασφαλείας ειδικά για τα λειαντικά

- Ελέγξτε ότι η ταχύτητα που επισημαίνεται στον τροχό είναι ίση ή κοντά στην ονομαστική ταχύτητα του λειαντικού.

- Βεβαιωθείτε ότι οι διαστάσεις του τροχού είναι συμβατές με το λειαντικό.

- Οι λειαντικοί τροχοί αποθηκεύονται και παραδίδονται με προσοχή σύμφωνα με τις οδηγίες του κατασκευαστή.

- Επιθεωρήστε τον τροχό λείανσης πριν από τη χρήση, μην χρησιμοποιείτε προϊόντα με σχισμές, ρωγμές ή με άλλο τρόπο ελαττωματικά προϊόντα.

- Βεβαιωθείτε ότι οι τοποθετημένοι τροχοί και εξαρτήματα έχουν τοποθετηθεί σύμφωνα με τις οδηγίες του κατασκευαστή.

- Βεβαιωθείτε ότι το λειαντικό προϊόν έχει τοποθετηθεί και σφίξει σωστά πριν από τη χρήση και ότι το εργαλείο λειτουργεί χωρίς φορτίο για 30 δευτερόλεπτα σε ασφαλή θέση, σταματήστε αμέσως αν υπάρχουν σημαντικοί κραδασμοί ή ανιχνεύονται άλλα ελαττώματα. Εάν παρουσιαστεί αυτή η κατάσταση, ελέγξτε το ηλεκτρικό εργαλείο για να προσδιορίσετε το αίτιο.



- Μην το χρησιμοποιείτε για να κόβετε χάλυβα για πλευρική λείανση.

- Βεβαιωθείτε ότι το άνοιγμα εξαερισμού είναι καθαρό όταν εργάζεστε σε σκονισμένο περιβάλλον. Εάν είναι απαραίτητο να καθαρίσετε τη σκόνη, βεβαιωθείτε ότι έχετε σβήσει το λειαντικό και αποσυνδέστε το σημείο τροφοδοσίας.

Τα σύμβολα που χρησιμοποιούνται στο εγχειρίδιο

Τα παρακάτω σύμβολα χρησιμοποιούνται στο εγχειρίδιο λειτουργίας, θυμηθείτε τη σημασία τους. Η σωστή ερμηνεία των συμβόλων θα επιτρέψει τη σωστή και ασφαλή χρήση του ηλεκτρικού εργαλείου.

Σύμβολο	Έννοια
	Ευθύς λειαντήρας Τμήματα γκρίζο - μαλακή λαβή (με μονωμένη επιφάνεια).
	Αυτοκόλλητο σειριακού αριθμού: CT ... - μοντέλο; XX - ημερομηνία κατασκευής; XXXXXXX - σειριακός αριθμός.
	Διαβάστε όλους τους κανονισμούς ασφαλείας και τις οδηγίες.
	Φορέστε γυαλιά προστασίας.
	Φορέστε προστατευτικά αυτιών.
	Να φοράτε μάσκα για τη σκόνη.
	Αποσυνδέστε το ηλεκτρικό εργαλείο από την πρίζα πριν από την εγκατάσταση ή ρύθμιση.
	Κατεύθυνση της κίνησης.
	Κατεύθυνση περιστροφής.
	Κλειδωμένο.
	Ξεκλειδωτό.
	Διπλή μόνωση / κατηγορία προστασίας.
	Προσοχή. Σημαντικό.
	Ένα σήμα που πιστοποιεί ότι το προϊόν συμμορφώνεται με τις βασικές απαιτήσεις των οδηγιών της ΕΕ και των εναρμονισμένων προτύπων της ΕΕ.

Σύμβολο	Έννοια
	Χρήσιμες πληροφορίες.
	Μην πετάτε το ηλεκτρικό εργαλείο σε στο δοχείο οικιακών απορριμμάτων.

Περιγραφή ηλεκτρικού εργαλείου

Αυτό το ηλεκτρικό εργαλείο έχει σχεδιαστεί για την λείανση (αφαίρεση γραζιών, αιχμηρών ακμών κ.τ.λ.) με εξαρτήματα λείανσης με κορούνδιο. Η ρύθμιση της ταχύτητας επιτρέπει τη χρήση ευρέος φάσματος εξαρτημάτων λείανσης, όπως δίσκων λείανσης, δίσκων στίλβωσης, σμυριδοταινιών κ.τ.λ.

Εξαρτήματα ηλεκτρικού εργαλείου

- 1 Παξιμάδι ασφάλισης
- 2 Άτρακτος
- 3 Σχισμές αερισμού
- 4 Διακόπτης ενεργοποίησης / απενεργοποίησης
- 5 Γερμανικό κλειδί *
- 6 Σφιγκτήρας τσοκ *

* Προαιρετικός εξοπλισμός

Δεν περιλαμβάνονται στο βασικό εξοπλισμό όλα τα εξαρτήματα που απεικονίζονται ή αναφέρονται.

Τοποθέτηση και ρύθμιση εξαρτημάτων του ηλεκτρικού εργαλείου

Πριν εκτελέσετε εργασίες στο ηλεκτρικό εργαλείο πρέπει να το αποσυνδέσετε από το ρεύμα.



Μην σφίγγετε υπερβολικά τα εξαρτήματα σύσφιξης, για να μην προκληθεί ζημιά στο σπείρωμα.



Η τοποθέτηση / αφαίρεση / ρύθμιση ορισμένων στοιχείων είναι ίδια σε όλα τα μοντέλα ηλεκτρικών εργαλείων. Στην περίπτωση αυτή δεν επισημαίνονται ειδικά μοντέλα στην εικόνα.

Τοποθέτηση του σφιγκτήρα τσοκ (βλ. Σχ. 1)

- Κρατώντας σταθερή την άτρακτο **2** με το γερμανικό κλειδί **5**, ξεβιδώστε το παξιμάδι στερέωσης **1** με άλλο γερμανικό κλειδί **5** (βλ. Σχ. 1).
- Εισαγάγετε το σφιγκτήρα **6** στην οπή της άτρακτο **2** του ηλεκτρικού εργαλείου.
- Κρατώντας σταθερή την άτρακτο **2** με το γερμανικό κλειδί **5**, σφίξτε το παξιμάδι στερέωσης **1** με το χέρι χωρίς να χρησιμοποιήσετε δεύτερο γερμανικό κλειδί **5**.

Τοποθέτηση / αφαίρεση εξαρτήματος λείανσης



Βεβαιωθείτε η διάμετρος του στελέχους του εξαρτήματος λείανσης συμφωνεί με την σωστική διάμετρο του σφιγκτήρα τσοκ **6.**

- Κρατώντας σταθερή την άτρακτο **2** με το γερμανικό κλειδί **5**, λασκάρετε το παξιμάδι στερέωσης **1** με άλλο γερμανικό κλειδί **5**.
- Εισαγάγετε το στέλεχος του εξαρτήματος λείανσης στο σφιγκτήρα τσοκ **6** (κατά την αφαίρεση, αφαιρέστε το στέλεχος του εξαρτήματος λείανσης από το σφιγκτήρα τσοκ **6**).
- Κρατώντας σταθερή την άτρακτο **2** με το γερμανικό κλειδί **5**, σφίξτε το παξιμάδι στερέωσης **1** με άλλο γερμανικό κλειδί **5** (κατά την αφαίρεση, μην σφίγγετε το παξιμάδι στερέωσης **1**).



Μην σφίγγετε το παξιμάδι **1 του σφιγκτήρα χωρίς εργαλεία λείανσης.**

Έναρξη λειτουργίας των ηλεκτρικών εργαλείων

Χρησιμοποιείτε πάντοτε τη σωστή τάση τροφοδοσίας: η τάση τροφοδοσίας πρέπει να συμφωνεί με την τάση που αναγράφεται στην πινακίδα του ηλεκτρικού εργαλείου.

Ενεργοποίηση / απενεργοποίηση του ηλεκτρικού εργαλείου

[CT13576]

Ενεργοποίηση:

Ρυθμίστε τον διακόπτη ενεργοποίησης / απενεργοποίησης **4** στη θέση "ON".

Απενεργοποίηση:

Ρυθμίστε τον διακόπτη ενεργοποίησης / απενεργοποίησης **4** στη θέση "OFF".

[CT13577]

Ενεργοποίηση:

Πιέστε το πίσω μέρος του διακόπτη **4** ενεργοποίησης / απενεργοποίησης και ενώ το κρατάτε σε αυτή τη θέση, κινείστε το διακόπτη **4** ενεργοποίησης / απενεργοποίησης προς τα εμπρός. Πιέστε το μπροστινό μέρος του διακόπτη **4** ενεργοποίησης / απενεργοποίησης για να μείνει πατημένος σε αυτή τη θέση.

Απενεργοποίηση:

Πιέστε το πίσω μέρος του διακόπτη ενεργοποίησης / απενεργοποίησης **4**.

Συστάσεις για το χειρισμό του ηλεκτρικού εργαλείου



Πριν από την έναρξη λειτουργίας, ενεργοποιήστε το ηλεκτρικό εργαλείο για να δοκιμάσετε αν τα εξαρτήματα λείανσης είναι καλά στερεωμένα και για να βεβαιωθείτε ότι δεν υπάρχει στρέβλωση στα εξαρτήματα λείανσης. Αν εντοπιστεί στρέβλωση, απενεργοποιήστε το ηλεκτρικό εργαλείο και αντικαταστήστε το ελαττωματικό εξάρτημα.

- Ενεργοποιήστε το ηλεκτρικό εργαλείο, περιμένετε να φτάσει η άρακτος στη μέγιστη ταχύτητα και τότε μόνο αρχίστε να πλησιάζετε την επιφάνεια λείανσης στο προς κατεργασία τεμάχιο.
- Βέλτιστα αποτελέσματα λείανσης επιτυγχάνονται όταν το ηλεκτρικό εργαλείο κινείται ομαλά και, παράλληλα, εφαρμόζεται πάνω του μικρή δύναμη.
- Αποφύγετε την άσκηση υπερβολικής δύναμης στο ηλεκτρικό εργαλείο, γιατί δεν θα επιτευχθούν καλύτερα αποτελέσματα, αλλά θα υπερφορτωθεί ο κινητήρας και θα προκληθεί ταχύτερη φθορά του εξαρτήματος λείανσης.
- Μην χρησιμοποιείτε ποτέ εξαρτήματα λείανσης με ανομοιόμορφη φθορά.
- Τα ελαττώματα των εξαρτημάτων λείανσης (απόκλιση ως προς την κυλινδρική μορφή τους, ανομοιόμορφη φθορά κ.τ.λ.) μπορούν να διορθωθούν με ράβδο στίλβωσης. **Προσοχή: μην επιχειρήσετε ποτέ να διορθώσετε την ακτινική στρέβλωση ενός εξαρτήματος λείανσης με τη ράβδο στίλβωσης.**

Συντήρηση του ηλεκτρικού εργαλείου / προληπτικά μέτρα

Πριν εκτελέσετε εργασίες στο ηλεκτρικό εργαλείο πρέπει να το αποσυνδέσετε από το ρεύμα.

Καθαρισμός του ηλεκτρικού εργαλείου

Μια απαραίτητη προϋπόθεση για τη μακροχρόνια χρήση του εργαλείου είναι να διατηρείται καθαρό. Σε περίπτωση πολυώρης κατεργασίας ενός μετάλλου, ενδέχεται να συσσωρευτεί ηλεκτροαγώγιμη σκόνη στο εσωτερικό του ηλεκτρικού εργαλείου. Φυσάτε τακτικά πεπιεσμένο αέρα στις σχισμές αερισμού **3** του ηλεκτρικού εργαλείου.

Εξυπηρέτηση μετά την πώληση και παροχή υπηρεσιών

Η εξυπηρέτησή μας μετά την πώληση απαντά στις ερωτήσεις σας σχετικά με τη συντήρηση και την επισκευή του προϊόντος σας, καθώς και με ανταλλακτικά. Πληροφορίες σχετικά με τα κέντρα εξυπηρέτησης, διαγράμματα και πληροφορίες ανταλλακτικών σχετικά με τα ανταλλακτικά μπορείτε επίσης να βρείτε στην ιστοσελίδα: www.crown-tools.com.

Μεταφορά των ηλεκτρικών εργαλείων

- Κατηγορηματικά να μην πέσει καμία μηχανική επίδραση επί της συσκευασίας κατά τη μεταφορά.
- Κατά την εκφόρτωση / φόρτωση δεν επιτρέπεται να χρησιμοποιήσετε οποιοδήποτε είδος τεχνολογίας που λειτουργεί με βάση την αρχή της σύσφιξης συσκευασίας.

Προστασία του περιβάλλοντος



Ανακύκλωση της πρώτης ύλης αντί της καταστροφής της.

Το ηλεκτροεργαλείο, ο πρόσθετος εξοπλισμός του και η συσκευασία του υπάγονται στη διαδικασία της οικολογικής ανακύκλωσης. Προς όφελος της επιλεγμένης επανακυκλοφορίας των απορύψεων, τα συνθετικά συστατικά των ανταλλακτικών αναγράφονται αντίστοιχα. Οι παρόν οδηγίες χρήσης έχουν εκτυπωθεί σε χαρτί ανακυκλωμένο χωρίς εφαρμογή χλωρίου.

Ο κατασκευαστής επιφυλάσσει το δικαίωμα να επιφέρει αλλαγές.

Ελληνικά

Технические характеристики электроинструмента

Прямая шлифовальная машина		СТ13576	СТ13577
Код электроинструмента	[220-230 В ~50/60 Гц]	240086	240093
Номинальная мощность	[Вт]	600	600
Выходная мощность	[Вт]	400	400
Сила тока при напряжении	220-230 В [А]	3	3
Номинальное число оборотов	[мин ⁻¹]	33000	33000
Внутренний Ø шпинделя	[мм] [дюймы]	10 3/8"	10 3/8"
Внутренний Ø цангового зажима	[мм] [дюймы]	6 15/64"	6 15/64"
Вес	[кг] [фунты]	1,75 3.86	1,75 3.86
Класс безопасности		□ / II	□ / II
Звуковое давление	[дБ(А)]	79,37	80
Акустическая мощность	[дБ(А)]	90,37	91
Вибрация	[м/с ²]	—	—

Информация о шуме



Носить приспособление для защиты органов слуха при уровне звукового давления свыше 85 дБ(А).

Соответствия требуемым нормам

Мы заявляем под нашу единоличную ответственность, что описанный в разделе "Технические характеристики электроинструмента" продукт отвечает всем соответствующим положениям директив 2006/42/ЕС, включая их изменения, а также следующим нормам:

EN 60745-1:2009 +A11,
EN 60745-2-23:2013,
EN 55014-1:2017,
EN 55014-2:2015,
EN 61000-3-2:2014,
EN 61000-3-3:2013.

Менеджер по сертификации

Wu Cunzhen

Merit Link International AG
Stabio, Швейцария, 05.06.2020



ПРЕДУПРЕЖДЕНИЕ - Чтобы снизить риск получения травм, пользователь должен ознакомиться с руководством по эксплуатации!

Общие правила техники безопасности



ПРЕДУПРЕЖДЕНИЕ! Прочтите все предупреждения о технике безопасности и инструкции. Несоблюдение предупреждений и инструкций может привести к поражению электрическим током, возгоранию и / или серьезной травме.

Сохраните все предупреждения и инструкции для дальнейшего использования.

Термин "электроинструмент", используемый в тексте предупреждений, относится к электроинструменту с питанием от электросети (проводной) или электроинструменту с питанием от аккумулятора (беспроводной).

Безопасность рабочего места

- Рабочее место должно быть чистым и хорошо освещенным. В захламленных или темных местах вероятны несчастные случаи.
- Не используйте электроинструменты во взрывоопасных средах, например, в присутствии легковоспламеняющихся жидкостей, газов или пыли. Электроинструменты создают искры, которые могут стать причиной воспламенения пыли или паров.

• Во время работы электроинструмента не допускайте присутствия детей и других лиц. Отвлечение внимания может привести к потере контроля.

Рекомендации по электробезопасности

• Вилки электроинструмента должны соответствовать розетке. Никогда не вносите изменения в конструкцию вилки. Не используйте адаптеры с заземленными электроинструментами. Вилки оригинальной конструкции и соответствующие розетки уменьшают риск поражения электрическим током.

• Избегайте контакта с заземленными поверхностями, такими как трубы, радиаторы, плиты и холодильники. Это повышает риск поражения электрическим током.

• Не подвергайте электроинструмент воздействию дождя или влаги. Попадание воды внутрь электроинструмента повышает риск поражения электрическим током.

• Не используйте токоведущий кабель в целях, для которых он не предназначен. Никогда не используйте кабель для переноски электроинструмента, подтягивания электроинструмента к себе, или для выключения электроинструмента рывком за токоведущий кабель. Оберегайте токоведущий кабель от нагревания, нефтепродуктов, острых кромок или движущихся частей электроинструмента. Поврежденный или спутанный токоведущий кабель увеличивает опасность поражения электрическим током.

• При работах на открытом воздухе, используйте удлинительные кабели, предназначенные для наружных работ, это снизит опасность поражения электрическим током.

• Если нельзя избежать работы электроинструмента на участке с повышенной влажностью, используйте устройство защитного отключения (УЗО). Использование УЗО снижает риск поражения электрическим током. ПРИМЕЧАНИЕ! Термин "УЗО (RCD)" может быть заменен термином "устройство защитного отключения (GFCI)" или "автоматический выключатель с функцией защиты от тока утечки (ELCB)".

• **Предупреждение!** Никогда не прикасайтесь к открытым металлическим поверхностям редуктора, защитного кожуха и т.д. так как на металлические поверхности воздействуют электромагнитные волны и касание к ним может привести к травме или несчастному случаю.

Рекомендации по личной безопасности

• Будьте бдительными, следите за тем, что вы делаете, и при работе с электроинструментом руководствуйтесь здравым смыслом. Не используйте электроинструмент, если вы устали или находитесь под воздействием наркотических средств, алкоголя или лекарств. Ослабление внимания при работе с электроинструментом может привести к серьезной травме.

• Используйте средства индивидуальной защиты. Всегда надевайте защитные очки. Средства индивидуальной защиты, такие как пылезащитная маска, нескользящая защитная обувь, каска или средства защиты органов слуха, которые используются в соответствующих условиях, уменьшают вероятность получения травм.

• Не допускайте непреднамеренного запуска электроинструмента. Перед подключением к источнику питания и / или аккумулятору, подтягиванием или переносом электроинструмента убедитесь, что выключатель / выключатель находится в выключенном состоянии. Перемещение электроинструмента, когда палец находится на выключателе / выключателе, или включение питания электроинструментов с включенным выключателем / выключателем может стать причиной несчастного случая.

• Перед включением, необходимо убрать из вращающихся частей электроинструмента все дополнительные ключи и приспособления. Ключ, оставленный во вращающейся части электроинструмента, может быть причиной серьезных травм.

• Не предпринимайте чрезмерных усилий. Всегда сохраняйте устойчивое положение и равновесие. Это позволяет лучше контролировать электроинструмент в непредвиденных ситуациях.

• Носите соответствующую одежду. Не надевайте свободную одежду или украшения. Держите волосы, одежду и перчатки вдали от движущихся деталей. Свободная одежда, украшения или длинные волосы могут быть захвачены подвижными частями электроинструмента, что станет причиной серьезных травм.

• Если в конструкции электроинструмента предусмотрена возможность для подключения пылеулавливающих и пылесборных устройств, убедитесь, что они подключены и правильно используются. Использование таких устройств уменьшает опасность, связанные с накоплением пыли.

• Всегда будьте осторожны, не игнорируйте принципы безопасной работы с электроинструментом из-за знаний и опыта, полученных вследствие частого пользования электроинструментом. Неосторожное действие может незамедлительно привести к серьезным травмам.

• **Предупреждение!** Во время работы электроинструмента могут создавать электромагнитное поле. При определенных обстоятельствах такое поле может создавать помехи активным или пассивным медицинским имплантатам. Чтобы снизить риск серьезной или смертельной травмы, перед использованием электроинструмента рекомендуем людям с медицинскими имплантатами проконсультироваться с врачом и изготовителем медицинского имплантата.

Использование и обслуживание электроинструмента

• Люди с недостаточными психофизическими или умственными способностями и дети не могут управлять электроинструментом, если человек, ответственный за их безопасность, не контролирует их или не инструктирует об использовании электроинструмента.

• Не перегружайте электроинструмент. Используйте электроинструмент, который соответствует вашей цели применения. Соответствующий электроинструмент будет работать лучше и безопаснее с той производительностью, для которой он был спроектирован.

• Не работайте электроинструментом с неисправным выключателем / выключателем. Элек-

троинструмент, включение / выключение которого, не может контролироваться представляет опасность и должен быть немедленно отремонтирован.

- **Перед выполнением каких-либо настроек, сменой принадлежности или хранением электроинструментов - отсоедините вилку от источника питания и / или аккумулятор от электроинструмента.** Эти меры безопасности снижают риск случайного запуска электроинструмента.

- **Храните неиспользуемые электроинструменты в недоступном для детей месте и не разрешайте лицам, которые не ознакомились с электроинструментом или этими инструкциями, использовать электроинструмент.** Электроинструменты опасны в руках неподготовленных пользователей.

- **Следите за состоянием электроинструмента. Проверяйте осевое биение и надежность соединения подвижных деталей, а также любые неисправности, которые могут вывести электроинструмент из строя. Неисправный электроинструмент необходимо отремонтировать перед использованием.** Многие несчастные случаи возникают из-за плохого состояния электроинструмента.

- **Режущие инструменты должны содержаться в чистоте и быть хорошо заточенными.** Правильно установленные режущие инструменты с острыми режущими кромками уменьшают возможность заклинивания и облегчают управление электроинструментом.

- **Используйте электроинструмент, принадлежности, насадки и т.п. в соответствии с инструкциями, принимаемые во внимание условия работы и выполняемые работы.** Использование электроинструмента для операций, для которых он не предназначен, может привести к опасной ситуации.

- **Поддерживайте рукоятки и поверхности захвата сухими, чистыми и свободными от масла и смазки.** Скользкие рукоятки и поверхности захвата препятствуют безопасному обращению с электроинструментом и управлению им в неожиданных ситуациях.

- **Обратите внимание, что при работе с электроинструментом необходимо правильно держать вспомогательную рукоятку; выполнение этого требования облегчает управление электроинструментом.** Таким образом, правильное удержание электроинструмента может снизить риск несчастных случаев или травм.

Техническое обслуживание

- **Обслуживание Вашего электроинструмента должно производиться квалифицированными специалистами с использованием рекомендованных запасных частей.** Это дает гарантию, того что безопасность Вашего электроинструмента будет сохранена.

- **Соблюдайте инструкции по смазке, а также рекомендации по замене аксессуаров.**

Особые указания по технике безопасности

- **Этот электроинструмент предназначен для выполнения шлифования. Ознакомьтесь со всеми предупреждениями относительно со-**

блюдения техники безопасности, инструкции, рисунками и спецификациями, которые входят в комплект поставки электроинструмента. Несоблюдение всех нижеизложенных инструкций может привести к поражению электрическим током, возгоранию и / или серьезной травме.

- **Не рекомендуется использовать этот электроинструмент для выполнения таких операций как: обработка наждачной бумагой, обработка проволочными щетками, полировка и абразивная резка.** Использование электроинструмента не по назначению может быть опасным и стать причиной получения травмы.

- **Не используйте принадлежности, специально не разработанные и не рекомендованные производителем электроинструмента.** Одна только возможность установки принадлежности, не гарантирует ее безопасную эксплуатацию.

- **Номинальная скорость принадлежностей должна быть, как минимум, равной максимальной скорости, указанной на электроинструменте.** При скорости выше номинальной принадлежности может поломаться и разлететься.

- **Внешний диаметр и толщина принадлежности должны соответствовать производительности электроинструмента.** Принадлежности несоответствующего размера нельзя должным образом контролировать, и они представляют опасность.

- **Посадочные размеры дисков, шлифовальных принадлежностей или принадлежности иного типа должны соответствовать шпинделю или цанговому зажиму электроинструмента.**

Принадлежности, посадочный размер которых не соответствует шпинделю или цанговому зажиму электроинструмента, будут иметь радиальное биение, что приведет к повышенной вибрации и может стать причиной потери контроля над электроинструментом.

- **Установленные в цанговый зажим диски, шлифовальные и режущие принадлежности, а также принадлежности иного типа должны быть полностью вставлены в зажимную втулку или цанговый зажим.** Если хвостовик принадлежности не имеет достаточной опоры и / или расстояние между диском и точкой зажима слишком большое, установленная принадлежность будет иметь радиальное биение, что приведет к ее выталкиванию.

- **Никогда не используйте поврежденные принадлежности.** Перед каждым использованием проверяйте абразивные диски на наличие сколов и трещин, шлифовальные принадлежности - на наличие трещин, разрывов, признаков чрезмерного износа, металлические щетки - на наличие ослабленных и треснувших проволочек. При падении электроинструмента или принадлежности осмотрите их на предмет повреждения или установите неповрежденную принадлежность. После осмотра и установки принадлежности произведите пробный запуск (без нагрузки, на максимальной скорости, в течение минуты), следя за тем чтобы вы или посторонние лица не находились в плоскости вращения принадлежности. Обычно пробного запуска достаточно для выявления поврежденных принадлежностей - за это время они разрушаются.

- **Надевайте средства индивидуальной защиты.** В зависимости от выполняемой работы используйте защитную маску, закрытые или открытые защитные очки. При необходимости на-

девайте пылезащитную маску, средства защиты органов слуха, перчатки и рабочий фартук, которые смогут задерживать абразивные частицы и рабочую пыль. Средства для защиты глаз при выполнении различных операций должны задерживать разлетающиеся осколки. Маска от пыли или респиратор должны фильтровать частицы, возникающие при выполнении работы. Длительное воздействие шума высокой интенсивности может привести к потере слуха.

- Третьи лица должны находиться на безопасном расстоянии от рабочей зоны. Каждый, кто входит в рабочую зону, должен использовать средства индивидуальной защиты. Фрагменты обрабатываемой заготовки или поломанной принадлежности могут отлететь и травмировать лиц, находящихся за пределами рабочей зоны.

- При выполнении операции, при которой принадлежность может задеть скрытую электропроводку или собственный кабель, держите электроинструмент только за изолированные поверхности. Принадлежность, касающаяся провода под напряжением, может привести к появлению напряжения в металлических частях электроинструмента и стать причиной поражения оператора электрическим током.

- Во время включения электроинструмента всегда крепко держите его в руке (руках). При вращении двигателя, создается реактивный крутящий момент, поэтому электроинструмент имеет тенденцию к проворачиванию.

- Всегда, когда возможно, используйте для фиксации заготовки фиксирующие устройства. Не работайте одной рукой, удерживая заготовку второй рукой. Использование специальных устройств для фиксации небольшой заготовки позволит вам лучше контролировать электроинструмент. Заготовки круглого сечения (прутки, трубы и т.п.), могут во время резки провернуться. В этом случае рабочая принадлежность может заклинить и вызвать отдачу.

- Располагайте токоведущий кабель подальше от вращающейся принадлежности. В случае потери контроля, токоведущий кабель может быть перерезан или намотан на вращающийся шпиндель электроинструмента, и вы можете получить серьезную травму.

- Откладывайте электроинструмент только после полной остановки принадлежности. Вращающаяся по инерции принадлежность, при контакте с поверхностью может привести к потере контроля над электроинструментом.

- После замены рабочей принадлежности или выполнения каких-либо монтажных или настроечных работ, убедитесь, что зажимная гайка, или канговый зажим надежно затянуты. В противном случае принадлежность могут неожиданно сместиться. Это приведет к потере контроля, а вращающиеся принадлежности, будут вытолкнуты и отброшены с большой скоростью.

- Не работайте с электроинструментом, удерживая его сбоку от себя. Вращающаяся принадлежность может случайно задеть вашу одежду и коснуться вашего тела.

- Регулярно очищайте вентиляционные отверстия электроинструмента. Вентилятор двигателя рассеивает токопроводящую пыль внутри корпуса и ее чрезмерное накопление может стать причиной короткого замыкания или поражения электрическим током.

- Не используйте электроинструмент вблизи горючих материалов. Искры могут привести к их воспламенению.

- Не используйте принадлежности, применение которых предполагает охлаждение жидкостью. Использование жидкостного охлаждения может привести к поражению электрическим током или электрическому шоку.

Отдача и соответствующие предупреждения

Отдача - это внезапная реакция на зажатие или защемление вращающегося диска, шлифовальной принадлежности, проволочной щетки или другой принадлежности. Зажатие или защемление приводит к быстрой потере скорости принадлежности, что вызывает резкий, неконтролируемый рывок электроинструмента в направлении, противоположном вращению детали.

Например, если зажатие или защемление абразивного диска вызвано обрабатываемой деталью, край диска в зоне защемления может войти в поверхность материала, вызывая выпадение или смещение диска. Диск может отскочить в направлении к оператору или от него, что зависит от направления движения диска в зоне защемления. Также при таких обстоятельствах абразивный диск может сломаться.

Отдача - результат неправильного использования электроинструмента и / или несоответствующих условий работы. Отдачи можно избежать, соблюдая нижеизложенные меры предосторожности.

- Крепко удерживайте электроинструмент и примите позу, к которой вы сможете противостоять силам отдачи. Для максимального контроля над электроинструментом и снижения негативных эффектов от отдачи, всегда используйте дополнительную рукоятку (при ее наличии). Приняв необходимые меры предосторожности, вы сможете контролировать реакцию от крутящего момента или силу отдачу.

- Соблюдайте особую осторожность при работе с углами, острыми краями и т.п. Избегайте соскока или защемления принадлежности. Углы, острые края и соскок могут привести к защемлению вращающейся принадлежности, потере управления над электроинструментом или отдаче.

- Не используйте пильные диски с зубьями. Такие рабочие принадлежности часто становятся причиной отдачи или потери контроля над электроинструментом.

- При работе осуществляйте подачу принадлежности в правильном направлении. В противном случае, режущая кромка принадлежности поднимается с обрабатываемой заготовки и толкает электроинструмент.

- Используя шлифовальные принадлежности, режущие диски, высокоскоростные фрезы или карбидовольфрамовые фрезы, всегда надежно фиксируйте заготовку. Если принадлежности указанного типа слегка наклоняются в разрезе, это может привести к отдаче. При перекосе режущего диска, он, как правило, ломается. При перекосе шлифовальной принадлежности или фрезы, электроинструмент будет отброшен, а вы можете потерять контроль над ним.

Правила техники безопасности при эксплуатации электроинструмента

Специальные предупреждения по технике безопасности для шлифовальных операций

- Используйте только те типы принадлежностей, которые рекомендуются для вашего электроинструмента. Используйте их только по назначению. Например, не выполняйте шлифование боковой частью отрезного диска. Абразивные отрезные диски предназначены для работы только кромкой - воздействие боковых сил может привести к разрушению таких дисков.
- Для абразивных конусов и шлифовальных принадлежностей, имеющих резьбовую посадку, используйте только неповрежденные держатели с незатылованным боковым фланцем подходящего размера и длины. Подходящие держатели снижают вероятность поломки.
- Не допускайте останки отрезного диска в пропиле из-за чрезмерного нажима на электроинструмент. Не пытайтесь выполнить слишком глубокие разрезы. Такие действия могут привести к поломке отрезного диска, его заклиниванию в разрезе и отдаче электроинструмента.
- **Никогда не располагайте руку в плоскости вращения диска впереди или позади него.** Если вы перемещаете отрезной диск от себя, то в случае отдачи электроинструмент с вращающимся диском может отскочить прямо на вас.
- В случае останки отрезного диска в пропиле (при перекосе или зажиме) или при прерывании работы по любой причине, выключите электроинструмент и держите его неподвижно до полной останки диска. **Никогда не пытайтесь извлечь вращающийся режущий диск из разреза.** В противном случае возможна отдача. Выясните причину и примите необходимые меры, по устранению причины заклинивания.
- Не включайте электроинструмент, если отрезной диск находится внутри разреза. Дайте отрезному диску набрать скорость, затем осторожно введите его в разрез и продолжите резание. В противном случае отрезной диск может быть зажат, выскочить из разреза или вызвать отдачу.
- Для минимизации риска зажима отрезного диска или отдачи электроинструмента, устанавливайте панели или заготовки большого размера на специальные опоры. Заготовки большого размера прогибаются под собственным весом. Опоры должны находиться под заготовкой с обеих сторон от режущего диска вблизи линии разреза, а также по краям заготовки.
- При выполнении пропилов в стенах или в других закрытых пространствах, проявляйте особую осторожность. Отрезной диск может повредить газовую или водопроводную трубы, электропроводку или разрезать предмет, который вызовет отдачу.

Специальные предупреждения по технике безопасности при работе со шлифовальными машинами

- Убедитесь, что скорость, указанная на диске, равна или превышает номинальную скорость шлифовальной машины.

- Убедитесь, что размеры диска совместимы с размерами шлифовальной машины.
- Абразивные диски должны храниться и использоваться с осторожностью в соответствии с инструкциями производителя.
- Осмотрите шлифовальный диск перед использованием. Не используйте диски со сколами, трещинами или другими дефектами.
- Убедитесь, что диски и другие принадлежности установлены в соответствии с инструкциями производителя.
- Перед использованием убедитесь в том, что шлифовальная принадлежность правильно установлена и зафиксирована. Произведите пробный запуск (без нагрузки, на максимальной скорости, в течение 30 секунд), следя за тем чтобы вы или посторонние лица не находились в плоскости вращения принадлежности. В случае сильной вибрации или выявления других дефектов немедленно выключите электроинструмент. Определите причину повышенной вибрации, и устраните ее.
- Не используйте отрезной диск для шлифования, используя его боковую поверхность.
- Во время работы в запыленном помещении убедитесь, что вентиляционные отверстия электроинструмента не засорены. Если необходимо очистить их, переместите выключатель / выключатель электроинструмента в положение "выключено" и извлеките штепсель из розетки.

Символы, используемые в инструкции

В руководстве по эксплуатации используются нижеприведенные символы, запомните их значение. Правильная интерпретация символов поможет использовать электроинструмент правильно и безопасно.

Символ	Значение
	Прямая шлифовальная машина Участки, обозначенные серым цветом мягкой накладки (с изолированной поверхностью).
	Наклейка с серийным номером: ST ... - модель; XX - дата производства; XXXXXXX - серийный номер.
	Ознакомьтесь со всеми указаниями по технике безопасности и инструкциями.
	Носите защитные очки.

Символ	Значение
	Носите защитные наушники.
	Носите пылезащитную маску.
	Отключайте электроинструмент от сети перед проведением монтажных и регулировочных работ.
	Направление движения.
	Направление вращения.
	Заблокировано.
	Разблокировано.
	Двойная изоляция / класс защиты.
	Внимание. Важная информация.
	Знак, удостоверяющий, что изделие соответствует основным требованиям директив ЕС и гармонизированным стандартам Европейского Союза.
	Полезная информация.
	Не выбрасывайте электроинструмент в бытовой мусор.

Назначение электроинструмента

Электроинструмент предназначен для выполнения различных шлифовальных работ (удаления заусенцев, острых кромок и т.п.) при помощи шлифовальных корундовых принадлежностей. Регулировка числа оборотов позволяет использовать широкий спектр шлифовальных принадлежностей таких как: шлифовальные диски, полировальные диски, абразивные ленты и т.д. В результате применения дополнительных принадлежностей и

приспособлений, область применения электроинструмента расширяется.

Элементы устройства электроинструмента

- 1 Зажимная гайка
- 2 Шпindelь
- 3 Вентиляционные отверстия
- 4 Включатель / выключатель
- 5 Ключ рожковый *
- 6 Цанговый зажим *

* Принадлежности

Перечисленные, а также изображенные принадлежности, частично не входят в комплект поставки.

Монтаж и регулировка элементов электроинструмента

Перед проведением всех процедур электроинструмент обязательно отключить от сети.



Не затягивайте слишком сильно крепежные элементы, чтобы не повредить их резьбу.



Монтаж / демонтаж / настройка некоторых элементов аналогична для всех моделей электроинструментов, в этом случае на пояснительном рисунке конкретная модель не указывается.

Установка цангового зажима (см. рис. 1)

- Удерживая шпindelь 2 рожковым ключом 5, открутите зажимную гайку 1 при помощи второго рожкового ключа 5 (см. рис. 1).
- Вставьте цанговый зажим 6 в отверстие шпindelя 2 электроинструмента.
- Удерживая шпindelь 2 рожковым ключом 5, закрутите зажимную гайку 1 вручную без помощи второго рожкового ключа 5.

Установка / извлечение шлифовальных принадлежностей



Удостоверьтесь, что диаметр хвостовика шлифовальных принадлежностей, соответствует внутреннему диаметру цангового зажима 6.

- Удерживая шпindelь 2 рожковым ключом 5, ослабьте зажимную гайку 1 при помощи второго рожкового ключа 5.
- Вставьте хвостовик шлифовальной принадлежности в цанговый зажим 6 (при извлечении - извлеките хвостовик шлифовальной принадлежности из цангового зажима 6).
- Удерживая шпindelь 2 рожковым ключом 5, затяните зажимную гайку 1 при помощи второго рожкового ключа 5 (при извлечении - не затягивайте зажимную гайку 1).



Не затягивайте зажимную гайку 1 без шлифовальных принадлежностей.

Ввод в эксплуатацию электроинструмента

Убедитесь в том, что имеющееся напряжение в сети соответствует данным, указанным на приборном щитке электроинструмента.

Включение / выключение электроинструмента

[СТ13576]

Включение:

Установите выключатель / выключатель 4 в положение "ON".

Выключение:

Установите выключатель / выключатель 4 в положение "OFF".

[СТ13577]

Включение:

Нажмите на заднюю часть выключателя / выключателя 4 и удерживая его в этом положении передвиньте вперед. Нажмите на переднюю часть выключателя / выключателя 4, чтобы зафиксировать его в нажатом положении.

Выключение:

Нажмите на заднюю часть выключателя / выключателя 4.

Рекомендации при работе электроинструментом



Перед началом работы необходимо произвести пробный запуск для проверки фиксации шлифовальных принадлежностей, а также для того, чтобы убедиться в отсутствии радиального биения шлифовальных принадлежностей. В случае обнаружения радиального биения, немедленно выключить электроинструмент и заменить дефектную принадлежность.

- Включите электроинструмент, дождитесь пока шпиндель наберет максимальные обороты, и только после этого подводите шлифовальную принадлежность к обрабатываемой заготовке.
- Наилучшие результаты шлифования достигаются при плавном перемещении электроинструмента с легким нажимом.
- Не оказывайте избыточного давления на электроинструмент, это не даст лучших результатов, но перегрузит двигатель, и шлифовальные принадлежности изнашиваются быстрее.

- Не используйте шлифовальные принадлежности, которые изношены неравномерно.
- Дефекты шлифовальных принадлежностей (отклонение от цилиндрической формы, неравномерный износ и др.) можно устранить при помощи доводочного бруска. **Внимание: не пытайтесь устранить радиальное биение шлифовальной принадлежности при помощи доводочного бруска.**

Обслуживание / профилактика электроинструмента

Перед проведением всех процедур электроинструмент обязательно отключить от сети.

Чистка электроинструмента

Обязательным условием для долгосрочной и безопасной эксплуатации электроинструмента является содержание его в чистоте. При длительной обработке металла, внутри электроинструмента может скапливаться токопроводящая пыль. Регулярно продувайте электроинструмент сжатым воздухом через вентиляционные отверстия 3.

Послепродажное обслуживание

Ответы на вопросы по ремонту и обслуживанию вашего продукта вы можете получить в сервисных центрах. Информацию о сервисных центрах, схемы запчастей и информацию по запчастям Вы можете найти по адресу: www.crown-tools.com.

Транспортировка электроинструментов

- Не допускайте падения упаковки, а также любые механические воздействия на нее при транспортировке.
- При погрузке / разгрузке не используйте погрузочную технику, работающую по принципу зажима упаковки.

Защита окружающей среды



Вторичное использование сырья вместо устранения мусора.

Электроинструмент, дополнительные принадлежности и упаковку следует экологически чисто утилизировать. В интересах чистосортной рециркуляции отходов детали из синтетических материалов соответственно обозначены. Настоящее руководство по эксплуатации напечатано на бумаге, изготовленной из вторсырья без применения хлора.

Оговаривается возможность внесения изменений.

Русский

Технічні характеристики електроінструменту

Пряма шліфувальна машина	СТ13576	СТ13577
Код електроінструмента [220-230 В ~50/60 Гц]	240086	240093
Номінальна потужність [Вт]	600	600
Вихідна потужність [Вт]	400	400
Сила току при нарузі 220-230 В [А]	3	3
Номінальна частота обертів [хв ⁻¹]	33000	33000
Внутрішній Ø шпинделя [мм] [дюйми]	10 3/8"	10 3/8"
Внутрішній Ø цангового затиску [мм] [дюйми]	6 15/64"	6 15/64"
Вага [кг] [фунти]	1,75 3.86	1,75 3.86
Клас захисту	□ / II	□ / II
Рівень шуму [дБ(А)]	79,37	80
Акустична потужність [дБ(А)]	90,37	91
Рівень вібрації [м/с ²]	—	—

Інформація про шум



Завжди використовуйте звукоізоляційні навушники при рівні шуму понад 85 дБ(А).



ПОПЕРЕДЖЕННЯ - Щоб знизити ризик отримання травм, користувач повинен ознайомитися з керівництвом по експлуатації!

CE Відповідності необхідним нормам

Ми заявляємо під нашу одноособову відповідальність, що описаний у розділі "Технічні характеристики електроінструменту" продукт відповідає усім відповідним положенням Директив 2006/42/ЕС, включаючи їх зміни, а також наступним нормам:

EN 60745-1:2009 +A11,
EN 60745-2-23:2013,
EN 55014-1:2017,
EN 55014-2:2015,
EN 61000-3-2:2014,
EN 61000-3-3:2013.

Менеджер із
сертифікації

Wu Cunzhen

Wu Cunzhen



ПОПЕРЕДЖЕННЯ! Прочитайте всі попередження з техніки безпеки та інструкції. Недотримання попереджень та інструкцій може призвести до ураження електричним струмом, займання і / або серйозних травм.

Збережіть всі попередження та інструкції для подальшого використання.
Термін "електроінструмент", який використовується в тексті попереджень, відноситься до електроінструменту з живленням від електромережі (проводний) або електроінструменту з живленням від акумулятора (бездротовий).

Безпека робочого місця

- **Робоче місце повинно бути чистим і добре освітленим.** У захаращених або темних місцях вірогідні нещасні випадки.
- **Не використовуйте електроінструменти у вухонебезпечних середовищах, наприклад, в присутності легкозаймистих рідин, газів або пилу.** Електроінструменти створюють іскри, які можуть призвести до займання пилу або парів.

Merit Link International AG
Stabio, Швейцарія, 05.06.2020

• Під час роботи електроінструмента не допускайте присутності дітей та інших осіб. Відволікання уваги може призвести до втрати контролю.

Рекомендації з електробезпеки

- **Вилки електроінструменту повинні підходити до розетки. Ніколи не вносьте зміни в конструкцію вилки. Не використовуйте адаптери з заземленими електроінструментами.** Вилки оригінальної конструкції і відповідні розетки зменшують ризик ураження електричним струмом.
- **Уникайте контакту з заземленими поверхнями, такими як труби, радіатори, плити та холодильники.** Це підвищує ризик ураження електричним струмом.
- **Не піддавайте електроінструмент впливу дощової води або вологи.** Попадання води в середину електроінструмента підвищує ризик ураження електричним струмом.
- **Не використовуйте електричний кабель в цілях, для яких він не призначений. Ніколи не використовуйте кабель для перенесення електроінструменту, підтягання електроінструменту до себе або для вимкнення електроінструменту ривком за електричний кабель.** Оберігайте електричний кабель від нагрівання, нафтопродуктів, гострих крайок або рухомих частин електроінструменту. Пошкоджений або спутаний електричний кабель збільшує небезпеку поразки електричним струмом.
- **При роботах на відкритому повітрі, використовуйте подовжувальні кабелі, призначені для зовнішніх робіт, це знизить небезпеку ураження електричним струмом.**
- **Якщо не можна уникнути роботи електроінструмента на ділянці з підвищеною вологістю, використовуйте пристрій захисного відключення (УЗО).** Використання УЗО знижує ризик ураження електричним струмом. ПРИМІТКА! Термін "УЗО (RCD)" може бути замінений терміном "пристрій захисного відключення (GFCI)" або "автоматичний вимикач з функцією захисту від струму витоку (ELCB)".
- **Увага!** Ніколи не торкайтеся до відкритих металевих поверхонь редуктора, захисного кожуха і т.д., оскільки на металеві поверхні впливають електромагнітні хвилі і торкання до них може призвести до травми або нещасного випадку.

Рекомендації з особистої безпеки

- **Будьте пильними, стежте за тим, що ви робите, і при роботі з електроінструментом керуйтеся здоровим глуздом. Не використовуйте електроінструмент, якщо ви втомилися або перебуваєте під впливом наркотичних засобів, алкоголю або ліків.** Ослаблення уваги при роботі з електроінструментом може призвести до серйозної травми.
- **Використовуйте засоби індивідуального захисту. Завжди надівайте захисні окуляри.** Засоби індивідуального захисту, такі як пилозахисна маска, нековзне захисне взуття, каска або засоби захисту органів слуху, які використовуються у відповідних умовах, зменшують ймовірність отримання травм.
- **Не допускайте ненавмисного запуску електроінструменту. Перед підключенням до дже-**

рела живлення та / або акумулятора, підняттям або перенесенням електроінструменту переконайтеся, що вмикач / вимикач знаходиться у вимкненому стані. Переміщення електроінструменту, коли палець знаходиться на вмикачі / вимикачі, або ввімкнення живлення електроінструментів з включеним вмикачем / вимикачем може стати причиною нещасного випадку.

- **Перед ввімкненням необхідно прибрати з частин електроінструменту, що обертаються, всі додаткові ключі і пристосування.** Ключ, залишений в частині електроінструменту, що обертається, може бути причиною серйозних травм.
- **Не докладайте надмірних зусиль. Завжди зберігайте стійке положення і рівновагу.** Це дозволяє краще контролювати електроінструмент у непередбачуваних ситуаціях.
- **Носіть відповідний одяг. Не вдягайте вільний одяг або прикраси. Тримайте волосся, одяг і рукавиці далеко від рухомих деталей.** Вільний одяг, прикраси або довге волосся можуть бути захоплені рухомими частинами електроінструменту, що стане причиною серйозних травм.
- **Якщо в конструкції електроінструменту передбачена можливість для підключення пиловловлюючих і пилозбірних пристроїв, переконайтеся, що вони підключені і правильно використовуються.** Використання таких пристроїв зменшує небезпеки, пов'язані з накопиченням пилу.
- **Завжди будьте уважні, не ігноруйте принципи безпечної роботи з електроінструментом через знання і досвід, отримані внаслідок частого користування електроінструментом.** Необроблена дія може негайно призвести до серйозних травм.
- **Увага!** Електроінструмент створює під час роботи електромагнітне поле. За деяких обставин, це поле може чинити негативний вплив на активні або пасивні медичні імплантати. Щоб зменшити ризик заподіяння серйозної шкоди здоров'ю або травми з летальними наслідком, людям з медичними імплантатами, перед початком експлуатації електроінструмента, рекомендується проконсультуватися з лікарем і виробником медичного імплантату.

Використовування і обслуговування електроінструмента

- Люди з недостатніми психофізичними або розумовими здібностями і діти не можуть управляти електроінструментом, якщо людина, яка відповідає за їх безпеку, не контролює їх чи не інструктує щодо використання електроінструменту.
- **Не перераховуйте електроінструмент. Використовуйте електроінструмент, який відповідає вашій цілі використання.** Відповідний електроінструмент буде працювати краще і безпечніше з тією продуктивністю, для якої він був спроектований.
- **Не працюйте електроінструментом з несправним вмикачем / вимикачем.** Електроінструмент, ввімкнення / вимкнення якого не може контролюватися, становить небезпеку і повинен бути негайно відремонтований.
- **Перед виконанням будь-яких налаштувань, заміною приладдя або зберіганням електроінструментів - від'єднайте вилку від джерела живлення і / або акумулятор від електроінструмен-**

ту. Ці заходи безпеки знижують ризик випадкового запуску електроінструмента.

- **Зберігайте невикористовуванні електроінструменти в недоступному для дітей місці і не дозволяйте особам, які не ознайомилися з електроінструментом або цими інструкціями, використовувати електроінструмент.** Електроінструменти небезпечні в руках не підготовлених користувачів.

- **Слідкуйте за станом електроінструменту. Перевіряйте осьове биття і надійність з'єднання рухомих деталей, а також будь-які несправності, які можуть вивести електроінструмент з ладу.** Несправний електроінструмент необхідно відремонтувати перед використанням. Багато нещасних випадків виникають через поганий стан електроінструменту.

- **Ріжучі інструменти повинні знаходитися в чистоті і бути добре заточеними.** Правильно встановлені ріжучі інструменти з гострими ріжучими кромками зменшують можливість заклинювання і полегшують управління електроінструментом.

- **Використовуйте електроінструмент, приладдя, насадку і т.п. відповідно до інструкцій, беручи до уваги умови роботи і виконувані роботи.** Використання електроінструмента для операцій, для яких він не призначений, може призвести до небезпечної ситуації.

- **Підтримуйте рукоятки і поверхні захоплення сухими, чистими і вільними від масла і мастила.** Слизькі рукоятки і поверхні захоплення перешкоджають безпечному поводженню з електроінструментом і управління ним в несподіваних ситуаціях.

- **Зверніть увагу, що при роботі з електроінструментом необхідно правильно тримати допоміжну рукоятку; виконання цієї вимоги полегшує управління електроінструментом.** Таким чином, правильне утримання електроінструменту може знизити ризик нещасних випадків або травм.

Технічне обслуговування

- **Обслуговувати Ваш електроінструмент повинні кваліфіковані фахівці з використанням рекомендованих запасних частин.** Це дає гарантію, що безпека Вашого електроінструменту буде збережена.

- **Дотримуйтесь інструкції по змащуванню, а також рекомендації по заміні аксесуарів.**

Особливі вказівки з техніки безпеки

- **Цей електроінструмент призначений для роботи в якості шліфувальної машини. Ознайомтеся з усіма попередженнями стосовно дотримання техніки безпеки, інструкцією, малюнками та специфікаціями, які входять до комплексу електроінструменту.** Недотримання інструкції нижче може призвести до ураження електричним струмом, пожежі та / або серйозних травм.

- **Не рекомендуємо використовувати цей електроінструмент для шліфування, зачистки металеву шліткою, полірування або відрізування.** Використання електроінструменту для виконання операцій, для яких він не призначений, може привести до небезпеки та отримання травми.

- **Не використовуйте комплектуючі деталі, спеціально не розроблені та не рекомендовані ви-**

робником інструменту. Навіть якщо комплектуючу деталь можна прикріпити до інструменту, це не гарантує його безпечну роботу.

- **Номінальна швидкість шліфувальних деталей має бути не нижчою за значення максимальної швидкості, зазначеного на інструменті.** Шліфувальні деталі, швидкість яких більша за номінальну швидкість, можуть зламатися і розлетітися.

- **Зовнішній діаметр і товщина деталі повинні відповідати номінальній потужності інструменту.** Деталі з неправильними розмірами не можна відповідним чином контролювати.

- **Розміри оправлення для установок дисків, шліфувальних барабанів та інших комплектуючих деталей повинні відповідати шпинделю або затискній втулці електроінструменту.** Деталі, які не відповідають монтажному обладнанню електроінструменту, не зможуть забезпечити необхідний баланс; вони будуть надмірно вібрувати і можуть привести до втрати контролю.

- **Встановлені на сердечник диски, шліфувальні барабани, різали та інші деталі мають бути повністю встановлені в затискну втулку або патрон.** Якщо сердечник не має достатньої опори та / або виступ диска є занадто довгим, встановлений диск може розшататися, а це призведе до його вштовхування.

- **Ніколи не використовуйте пошкоджені комплектуючі деталі.** Перед кожним використанням необхідно впевнитися, що на абразивних кругах немає відколів і тріщин; також перевірте шліфувальні барабани не предмет наявності тріщин, розривів або надлишкового зносу; перевірте металеву шлітку на предмет ослаблених та пошкоджених дротів. В разі падіння електроінструменту або комплектуючої деталі перевірте їх на наявність пошкоджень або встановіть деталь без пошкоджень. Після перевірки та установки деталі займіть положення подальше від площини обертання деталі. Випадкові переходи також не повинні знаходитися в площині обертання деталі. Після цього дозвольте електроінструменту попрацювати на максимальній швидкості без навантаження протягом хвилини. Пошкоджені деталі, як правило, ламаються протягом цього випробувального часу.

- **Використовуйте засоби індивідуального захисту.** Залежно від застосування використовуйте захисну маску, захисні окуляри закритого або відкритого типу. У разі необхідності носіть респіратор, засоби захисту слуху, рукавички та робочий фартух, які зможуть захистити від дрібних фрагментів абразивних матеріалів або заготовок. Засіб для захисту очей повинен захистити від літаючого сміття, яке виникає під час виконання різних операцій. Маска для захисту від пилу або респіратор мають відфільтровувати частинки, які виникають під час роботи. Тривале перебування під впливом сильного шуму може привести до втрати слуху.

- **Тримайте сторонніх осіб на безпечній відстані від робочої зони.** Будь-яка особа, яка входить в робочу зону, повинна використовувати засоби індивідуального захисту. Фрагменти заготовок або розбитої робочої деталі можуть відлетіти та травмувати рядом із робочою зоною.

- **Під час операції, коли ріжуча деталь може контактувати з прихованою провідною або кабелем, тримайте електроінструмент тільки за**

ізолювані поверхні захвату. Якщо ріжуча деталь торкається дроту під напругою, напруга з'являється в незахищених металевих частинах електроінструменту, що може стати причиною травмування оператора електричним струмом.

- **Під час пуску завжди тримайте інструмент міцно в руці (руках).** Коли двигун розганяється до повної швидкості, він створює реактивний крутний момент, тому інструмент може похитатися і крутнутися.
- **Завжди, коли можете, використовуйте для підтримки заготовки відповідні фіксуючі пристрої.** Під час роботи не тримайте невелику заготовку в одній руці, а інструмент в іншій руці. Використання відповідних пристроїв для фіксації невеликої заготовки дозволить вам контролювати інструмент рукою (руками). Круглий матеріал, такий як штирі, труби або трубки, можуть під час різання звернутися в рулон. Через це робоча деталь може заклинити та відлетіти до вас.
- **Розмістіть шнур подалі від обертової деталі.** У разі втрати контролю шнур може бути розрізаний або зачепитися. Крім того, ваша рука може потрапити в обертову деталь.
- **Електроінструмент можна покласти на місце тільки після повної зупинки робочої деталі.** Обертова деталь може торкнутися поверхні, а ви не зможете контролювати електроінструмент.
- **Після заміни робочої деталі або іншого налаштування переконайтеся, що гайка затискної втулки, патрон або інші пристрої налаштування надійно затягнуті.** В іншому випадку такі пристрої можуть несподівано зміститися. Це приведе до втрати контролю, а обертові деталі, які не було надійно затягнуто, будуть виштовхнені з великою силою.
- **Не працюйте з електроінструментом, несучи його поряд із собою.** Обертова деталь може випадково зачепити ваш одяг та торкнутися вашого тіла.
- **Регулярно очищайте вентиляційні отвори електроінструменту.** Через вентилятор двигуна пил потрапляє в корпус інструменту, а надмірне накопичення порошкового металу може привести до небезпеки ураження електричним струмом.
- **Не використовуйте електроінструмент поблизу легкозаймистих матеріалів.** Іскри можуть стати причиною займання таких матеріалів.
- **Не використовуйте деталі, які вимагають рідинного охолодження.** Використання води або інших охолоджуючих рідин може призвести до смерті від електричного струму або ураження електричним струмом.

Віддача та відповідні попередження

Віддача – це раптова реакція на защемлення або затиснення обертового диска, шліфувальних бандажів, штиці або іншої деталі. Защемлення або затиснення викликає швидке пробуксовування обертової деталі. Через це неконтрольований електроінструмент рухається у напрямку, протилежному обертанню деталі. Наприклад, у разі защемлення або затиснення абразивного диска через заготовку, ребро диска в зоні защемлення може врізатися в поверхню матеріалу. В результаті цього диск може піднятися або відскочити. Залежно від напрямку обертання диска в зоні защемлення диск може відстрілювати в сторону оператора або від нього. Абразивні диски можуть також зламатися в таких обставинах.

Віддача є результатом неправильного використання електроінструменту та / або невідповідних експлуатаційних процедур або умов. Віддачу можна уникнути, прийнявши відповідні запобіжні заходи, як зазначено нижче.

- **Міцно тримайте електроінструмент.** Положення тіла й рук має бути таким, щоб ви могли протистояти силам віддачі. Якщо було вжито належних заходів обережності, оператор може контролювати сили віддачі.
- **Під час обробки кутів, гострих кромок і т.д., використовуйте особливу обережність. Уникайте підстрибування та защемлення деталі.** Куті, гострі краї або підстрибування можуть призвести до защемлення обертової деталі, втрати контролю або віддачі.
- **Не прикріплюйте зубчастий пильний диск.** Такі диски створюють часті віддачі та приводять до втрати контролю.
- **Завжди подавайте робочу деталь в матеріал в одному напрямку, тому що ріжуча кромка виходить з матеріалу (такий же напрямок, в якому відлітають уламки).** Подача інструменту в неправильному напрямку призводить до того, що ріжуча кромка робочої деталі піднімається із оброблюваної деталі та тягне інструмент в напрямку такої подачі.
- **Використовуйте зачисні круги, ріжучі круги, високошвидкісні фрези або карбідвольфрамові фрези, завжди надійно закріплюйте заготовку.** Якщо зазначені круги злегка нахилиються у пазі, вони будуть торкатися заготовки, що може призвести до віддачі. Коли ріжучий круг захватить заготовку, сам круг, як правило, ламається. Коли заготовки торкається зачисний круг, високошвидкісна або карбідвольфрамова фреза, робоча деталь може вистрибувати з паза, а ви можете втратити контроль над інструментом.

Правила техніки безпеки при експлуатації електроінструмента

Спеціальні попередження з техніки безпеки для операцій шліфування

- **Використовуйте тільки ті типи дисків та кругів, які рекомендуються для вашого електроінструменту. Використовуйте тільки за призначенням.** Наприклад, не виконуйте шліфування боковою частиною ріжучого круга. Абразивні ріжучі круги призначені для периферійного шліфування. Бічні сили, які можуть впливати на ці круги, можуть призвести до їхнього руйнування.
- **Для різьбових абразивних конусів та заглушок використовуйте тільки неушкоджені сердечники для установлення дисків з безпросвітним фланцем плеча, які мають правильний розмір і довжину.** Правильні сердечники зменшать ймовірність поломки.
- **Не "затискайте" ріжучий круг та не натискайте занадто сильно. Не намагайтеся зробити надріз з надмірною глибиною.** Надмірне перенапруження диска збільшує навантаження та ймовірність його закручення або зачеплення в розрізі, а також ймовірність віддачі.
- **Ніколи не кладіть руку на одну лінію з обертовим диском або за ним.** Коли диск під час ро-

боти віддаляється від вашої руки, можлива віддача може перевірити обертовий диск, а електроінструмент буде спрямовано прямо на вас.

- У разі затиснення чи зачеплення диску або переривання надрізу з будь-якої причини вимкніть електроінструмент і тримайте його нерухомо до повної зупинки диска. Ніколи не намагайтеся витягти ріжучий круг з надрізу, коли круг працює. В іншому випадку можлива віддача. З'ясуйте причину та прийміть коригуючі заходи, щоб усунути причину затиснення чи зачеплення.

- Не починайте знову операцію різання в заготовці. Диск має набрати повну швидкість, після чого його можна обережно ввести у розріз. Якщо електроінструмент перепаузувати в заготовці, диск може застрягти, підніматися вгору. Також можлива віддача.

- Для мінімізації ризику защемлення диску або віддачі забезпечте підтримку панелям або занадто великій заготовці. Великі заготовки прогинаються під власною вагою. Опори повинні знаходитися під заготовкою поблизу лінії розрізу та краю заготовки на обох сторонах диска.

- Будьте особливо обережні при виконанні "кишенькового розрізу" в існуючих стінах або інших сліпих зонах. Виступаючий диск може пошкодити газову або водопровідну труби, електропроводку або об'єкти, які можуть дати віддачу.

Спеціальні попередження з техніки безпеки під час роботи з шліфувальними машинами

- Переконайтеся, що швидкість, зазначена на диску, дорівнює або майже дорівнює номінальній швидкості шліфувальної машини.

- Переконайтеся, що розміри диска сумісні з розмірами шліфувальної машини.

- Абразивні диски повинні зберігатися та використовуватися з обережністю відповідно до інструкцій виробника.

- Огляньте шліфувальний диск перед використанням. Не використовуйте диски з відколами, тріщинами або іншими дефектами.

- Переконайтеся, що встановлені диски та інші деталі встановлені відповідно до інструкцій виробника.

- Перед використанням переконайтеся в тому, що абразивний виріб правильно встановлено і затягнуто. Запустіть інструмент на холостому ходу протягом 30 секунд. Утримуйте безпечно положення. У разі сильної вібрації або виявлення інших дефектів негайно припиніть роботу. Якщо це трапилось, перевірте електроінструмент, щоб визначити причину.

- Не використовуйте інструмент для різання сталі під час бокового шліфування.



- Під час роботи у пильному приміщенні переконайтеся, що вентиляційний отвір чистий. Якщо необхідно видалити пил, переконайтеся, що перемикач шліфувальної машини знаходиться у положенні "вимкнено". Відключити від джерела живлення.

Символи, що використовуються в інструкції

В інструкції використовуються нижченаведені символи, запам'ятайте їх значення. Правильна інтер-

претація символів допоможе використовувати електроінструмент правильно і безпечно.

Символ	Значення
	Пряма шліфувальна машина Ділянки, які позначені сірим кольором, м'яка накладка (з ізольованою поверхнею).
	Наклейка з серійним номером: ST ... - модель; XX - дата виробництва; XXXXXXX - серійний номер.
	Ознайомтесь з усіма вказівками з техніки безпеки та інструкціями.
	Носіть захисні окуляри.
	Носіть захисні навушки.
	Носіть пилозахисну маску.
	Відключайте прилад від мережі перед проведенням монтажних і регулювальних робіт.
	Напрямок руху.
	Напрямок обертання.
	Заблоковано.
	Розблоковано.
	Подвійна ізоляція / клас захисту.
	Увага. Важлива інформація.

Символ	Значення
	Знак, який засвідчує, що виріб відповідає основним вимогам директив ЄС та гармонізованим стандартам Європейського Союзу.
	Корисна інформація.
	Не викидайте електроінструмент в побутове сміття.

Призначення електроінструменту

Електроінструмент призначений для виконання різних шліфувальних робіт (видалення задирок, гострих кромки і тому подібне) за допомогою шліфувального корундового приладдя. Регулювання числа оборотів дозволяє використовувати широкий спектр шліфувального приладдя таких як: шліфувальні диски, полірувальні диски, абразивні стрічки і так далі.

Елементи пристрою електроінструменту

- 1 Затискна гайка
- 2 Шпindel
- 3 Вентиляційні отвори
- 4 Вмикач / вимикач
- 5 Ключ ріжковий *
- 6 Цанговий затиск *

* Приналежності

Перераховані, а також зображені належності, частково не входять у комплект постачання.

Монтаж та регулювання елементів електроінструменту

Перед проведенням усіх процедур електроінструмент обов'язково відключити від мережі.



Не затягуйте дуже сильно кріпильні елементи, щоб не пошкодити їх різьблення.



Монтаж / демонтаж / налаштування деяких елементів аналогічне для усіх моделей електроінструментів, в цьому випадку на малюнку пояснення конкретна модель не вказується.

Установка цангового затиску (див. мал. 1)

• Утримуючи шпindel 2 ріжковим ключем 5, відкрутіть затискну гайку 1 за допомогою другого ріжкового ключа 5 (див. мал. 1).

• Вставте цанговий затиск 6 в отвір шпинделя 2 електроінструмента.
• Утримуючи шпindel 2 ріжковим ключем 5, закрутіть затискну гайку 1 вручну без допомоги другого ріжкового ключа 5.

Установка / витяг шліфувального приладдя



Переконайтеся, що діаметр хвостовика шліфувального приладдя, відповідає внутрішньому діаметру цангового затиску 6.

• Утримуючи шпindel 2 ріжковим ключем 5, ослабте затискну гайку 1 за допомогою другого ріжкового ключа 5.
• Вставте хвостовик шліфувальної принадлежності в цанговий затиск 6 (при витяганні - витягуйте хвостовик шліфувальної принадлежності з цангового затиску 6).
• Утримуючи шпindel 2 ріжковим ключем 5, затягніть затискну гайку 1 за допомогою другого ріжкового ключа 5 (при витяганні - не затягуйте затискну гайку 1).



Не затягуйте затискну гайку 1 без шліфувального приладдя.

Введення у експлуатацію електроінструмента

Переконайтеся в тім, що наявна напруга в мережі відповідає даним, зазначеним на приладовому щитку електроінструмента.

Вмикання / вимикання електроінструмента

[СТ13576]

Укљючити:

Встановіть вмикач / вимикач 4 в положення "ON".

Викљючити:

Встановіть вмикач / вимикач 4 в положення "OFF".

[СТ13577]

Укљючити:

Натисніть на задню частину вмикача / вимикача 4 і, утримуючи його в цьому положенні, пересуньте вперед. Натисніть на передню частину вмикача / вимикача 4, щоб зафіксувати його в натиснутому положенні.

Викљючити:

Натисніть на задню частину вмикача / вимикача 4.

Рекомендації при роботі електроінструментом



Перед початком роботи необхідно провести пробний запуск для перевірки фіксації шліфувального приладдя, а також для того, щоб переконатися у відсутності радіального биття шліфувального приладдя. У разі виявлення радіаль-

ного биття, негайно вимкнути електроінструмент і замінити дефектну принадлежність.

- Включіть електроінструмент, дочекайтеся поки шпindel набере максимальні обороти, і лише після цього підводите шліфувальну принадлежність до оброблюваної заготовки.
 - Якнайкращі результати шліфування досягаються при плавному переміщенні електроінструменту з легким натиском.
 - Не чиніть надмірного тиску на електроінструмент, це не дасть кращих результатів, але перенавантажувальний двигун, і шліфувальне приладдя зношаться швидше.
 - Не використовуйте шліфувальне приладдя, яке зношене нерівномірно.
 - Дефекти шліфувального приладдя (відхилення від циліндрової форми, нерівномірний знос та ін.) можна усунути за допомогою доводочного бруска.
- Увага: не намагайтеся усунути радіальне биття шліфувальної принадлежності за допомогою доводочного бруска.**

Обслуговування / профілактика електроінструмента

Перед проведенням усіх процедур електроінструмент обов'язково відключити від мережі.

Чищення електроінструменту

Обов'язковою умовою для довгострокової і безпечної експлуатації електроінструменту є вміст його в чистоті. При тривалій обробці металу, усередині

електроінструменту може накопичуватися струмопровідний пил. Регулярно продувайте електроінструмент стислим повітрям через вентиляційні отвори 3.

Післяпродажне обслуговування

Відповіді на питання щодо ремонту та обслуговування вашого продукту Ви можете отримати в сервісних центрах. Інформацію про сервісні центри, схеми запчастин та інформацію по запчастинах Ви можете знайти за адресою: www.crown-tools.com.

Транспортування електроінструменту

- Не допускайте падіння упаковки, а також будь-якого механічного впливу на неї транспортуванні.
- При завантаженні / розвантаженні не використовуйте навантажувальну техніку що працює за принципом затиску упаковки.

Захист навколишнього середовища



Переробка сировини замість утилізації відходів.

Електроінструмент, додаткові принадлежності й упакування варто екологічно чисто утилізувати.

В інтересах чистосортної рециркуляції відходів деталі із синтетичних матеріалів відповідно позначені. Дійсний посібник з експлуатації надрукований на папері, виготовленій з вторсировини без застосування хлору.

Elektrinio instrumento techniniai duomenys

Tiesinis šlifukoklis		CT13576	CT13577
Elektros įrankio kodas	[220-230 V ~50/60 Hz]	240086	240093
Nominalioji galia	[W]	600	600
Imamoji galia	[W]	400	400
Srovės stiprumas esant įtampai	220-230 V [A]	3	3
Nominalus greitis	[min ⁻¹]	33000	33000
Vidinis ašies Ø	[mm] [coliai]	10 3/8"	10 3/8"
Įvorės vidinis Ø	[mm] [coliai]	6 15/64"	6 15/64"
Svoris	[kg] [svarai]	1,75 3.86	1,75 3.86
Saugumo klasė		□ / II	□ / II
Akustinis spaudimas	[dB(A)]	79,37	80
Akustinė galia	[dB(A)]	90,37	91
Apsunkinimas vibracija	[m/s ²]	—	—

Informacija triukšmu



Jei akustinis spaudimas yra didesnis nei 85 dB(A), visada naudok apsaugos priemonės klausai.

CE Atitikties deklaracija

Atsakingai pareiškiame, kad skyriuje "Elektrinio instrumento techniniai duomenys" aprašytas gaminys atitinka privalomus Direktyvų 2006/42/EC reikalavimus ir jų pakeitimus bei šiuos standartus:

EN 60745-1:2009 +A11,
EN 60745-2-23:2013,
EN 55014-1:2017,
EN 55014-2:2015,
EN 61000-3-2:2014,
EN 61000-3-3:2013.

Sertifikavimo
vadybininkas

Wu Cunzhen

Merit Link International AG
Stabio, Šveicarija, 05.06.2020



ĮSPĖJIMAS - Kad sumažėtų sužalojimų pavojus, naudotojas privalo perskaityti naudojimo instrukciją!

Bendrosios saugos taisyklės



ĮSPĖJIMAS! Perskaitykite visus saugos įspėjimus ir visus nurodymus. Nesilaikant nurodymų ir įspėjimų kyla elektros smūgio, gaisro ir (arba) sunkių sužalojimų pavojus.

Visus įspėjimus ir nurodymus išsaugokite ateičiai.

Įspėjimuose vartojamas terminas "elektrinis įrankis" reiškia mūsų pagamintą elektra (su laidu) arba iš akumuliatoriaus (be laido) maitinamą elektrinį įrankį.

Darbo vietos sauga

- Darbo vieta turi būti švari ir gerai apšviesta. Netvarkingos ar tamsios vietos kelia nelaimingų atsitikimų pavojų.
- Nenaudokite elektrinių įrankių sprogyje aplinkoje, pvz. tokioje, kur yra degių skysčių, dujų ar dulkių. Elektriniai įrankiai sukelia kibirkštis, galinčias uždegti dulkes ar garus.
- Naudojant elektrinį įrankį, šalia negali būti pašalinių asmenų ir vaikų. Dėl blaškymo galite prarasti kontrolę.

Elektros sauga

- Elektrinio įrankio kištukas turi atitikti kištukinį lizdą. Niekuoomet nekeiskite kištuko. Įžemintiems elektriniams įrankiams prijungti nenaudokite jokių adapterių. Originalūs kištukai ir jiems tinkantys kištukiniai lizdai sumažina elektros smūgio pavojų.

Lietuviškai

- **Kūnu nesilieskite prie įžemintų paviršių, pvz., vamzdžių, radiatorių, viryklių ir šaldytuvų.** Jei jūsų kūnas įžemintas, kyla didesnė elektros smūgio rizika.
- **Elektriniais įrankiais kenkia lietus ir drėgmė.** Į elektrinį įrankį patekęs vanduo didina elektros smūgio riziką.
- **Saugokite laidą.** Elektrinio įrankio niekuomet neneškite, netempkite ir neatjunkite nuo maitinimo šaltinio suėmę už laido. Saugokite laidą nuo karščio, alyvos, aštrių kampų ar judančių dalių. Pažeisti ar susipyne laidai didina elektros smūgio pavojų.
- **Jeį su elektriniu įrankiu dirbate lauke, naudokite lauko aplinkai tinkamą ilgintuvą.** Naudojant lauko aplinkai tinkamą laidą sumažėja elektros smūgio rizika.
- **Jeį negalima išvengti elektrinio įrankio naudojimo drėgnoje vietoje, naudokite maitinimo šaltinį, apsaugotą likutinės srovės įrenginiu (RCD).** Naudojant RCD sumažėja elektros smūgio rizika. PASTABA! Terminas "likutinės srovės įrenginys" (RCD) gali būti keičiamas terminu "elektros grandinės atjungiklis" (GFCI) arba "automatinis jungiklis" (ELCB).
- **Įspėjimas!** Niekuomet nelieskite paviršų dėžės, skydo ir kt. metalinių paviršių, nes liesdami juos galite sutrikdyti elektromagnetinę bangą, o tai gali sukelti nelaimingą atsitikimą ar sužalojimą.

Asmens sauga

- **Naudodami elektrinį įrankį išlikite budrūs, stebėkite, ką darote, ir vadovaukitės sveiku protu.** Nenaudokite elektrinio įrankio, jei esate pavargę, paveikti vaistų, alkoholio ar narkotinių medžiagų. Net vos akimirka praradus koncentraciją naudojant elektrinį įrankį galima sunkiai susižaloti.
- **Naudokite asmenines apsaugos priemones.** Visuomet naudokite akių apsaugą. Esant atitinkamoms sąlygoms naudojamos apsaugos priemonės, pvz., veido kaukė, batai neslidžiais padais, šalmas ar klausos apsauga sumažina sužalojimų pavojų.
- **Apsaugokite nuo netyčinio įjungimo.** Prieš prijungdami elektrinį įrankį prie maitinimo šaltinio ir (arba) akumuliatoriaus, taip pat prieš įrankį paimdami ar nešdami visuomet patikrinkite, ar jungiklis yra išjungtoje padėtyje. Jei nešite elektrinį įrankį piršta uždeję ant jungiklio arba jungsite prie maitinimo šaltinio elektrinį įrankį su įjungtu jungikliu, gali kilti nelaimingas atsitikimas.
- **Prieš įjungdami elektrinį įrankį išimkite reguliavimo raktą ar veržliaraktį.** Palikus prie besisukančių elektrinio įrankio dalių prijungtą raktą ar veržliaraktį, kyla pavojus susižaloti.
- **Netieskite rankos su įrankiu per toli.** Visuomet išlaikykite tinkamą kūno atramą ir pusiausvyrą. Tada galėsite lengviau suvaldyti elektrinį įrankį netikėtose situacijose.
- **Tinkamai apsirenkite.** Nedėvėkite laisvų drabužių ar papuošalų. Saugokite plaukus, drabužius ir pirštines nuo judančių dalių. Judančios dalys gali įtraukti laisvus drabužius, papuošalus ar ilgus plaukus.
- **Jeį įrenginiuose yra dulkių išsiurbimo ir surinkimo įrangos jungtis, tinkamai ją prijunkite ir naudokite.** Išsiurbdami dulkes galite sumažinti pavojų sveikatai.
- **Net jei įrankius naudojate dažnai ir daug apie juos žinote, vis tiek negalima ignoruoti saugaus darbo su įrankiais principų.** Neatidus veiksmas per sekundės dalį gali sukelti sunkų sužalojimą.
- **Įspėjimas!** Elektriniai įrankiai dirbant gali sukurti elektromagnetinį lauką. Šis laukas kai kuriomis aplin-

kybėmis gali trikdyti pasyvių ar aktyvių medicininių implantų veikimą. Norint sumažinti sunkių ar net mirtinų sužalojimų pavojų rekomenduojame asmenims, kurie turi medicininius implantus, prieš naudojant elektrinį įrankį pasitarti su savo gydytoju ir medicininio implanto gamintoju.

Elektrinių įrankių naudojimas priežiūra

- **Asmenys, turintys ribotus psichofizinius ar protinius gebėjimus, ir vaikai negali naudoti elektrinio įrankio, nebent asmuo, atsakingas už jų saugą, juos prižiūri arba nurodė, kaip tuo įrankiu naudotis.**
- **Dirbdami su elektriniu įrankiu nevertokite jėgos.** Naudokite savo darbui tinkantį elektrinį įrankį. Tinkamas elektrinis įrankis leis gerai ir saugiai atlikti darbą tokiu greičiu, kuriam jis sukurtas.
- **Jeį elektrinis įrankis jungikliu neįsijungia ir neišsijungia, jo nenaudokite.** Elektrinis įrankis, kurio negalima valdyti jungikliu, yra pavojingas ir turi būti taisomas.
- **Prieš reguliuodami, keisdami priedus ar sandėliuodami elektrinį įrankį visuomet atjunkite maitinimo laido kištuką ir (arba) akumuliatorių.** Ši apsaugos priemonė sumažina elektrinio įrankio netyčinio įjungimo riziką.
- **Nenaudojamą elektrinį įrankį padėkite vaikams nepasiekiamoje vietoje, nelieskite juo naudotis asmenims, kurie nėra susipažinę su elektriniais įrankiais ar šia instrukcija.** Neišmokytų asmenų rankose elektriniai įrankiai kelia pavojų.
- **Tinkamai prižiūrėkite elektrinius įrankius.** Patikrinkite, ar gerai sulygiuotos ir sujungtos judančios dalys, ar niekas nesulūžę, ar nėra kitų sąlygų, galinčių paveikti elektrinio įrankio veikimo kokybę. Jei elektrinis įrankis pažeistas, prieš naudodami jį sutaisykite. Daugelis nelaimingų atsitikimų nutinka dėl prastos elektrinių įrankių priežiūros.
- **Pjovimo įrankiai turi būti aštrūs ir švarūs.** Tinkamai prižiūrimi pjovimo įrankiai su aštriais ašmenimis mažiau stringa ir yra lengviau valdomi.
- **Elektrinį įrankį, priedus, galvutes ir t. t. naudokite pagal šias instrukcijas, atsižvelgdami į darbo sąlygas ir atliekamo darbo pobūdį.** Naudojant elektrinį įrankį kitais tikslais, nei tais, kuriems jis skirtas, gali kilti pavojus.
- **Rankenos ir suėmimo paviršiai turi būti sausi, švarūs, nealyvuoti ir neriebaluoti.** Slidžios rankenos ar suėmimo paviršiai trukdo saugiai laikyti ir valdyti įrankį netikėtose situacijose.
- **Atkreipkite dėmesį, kad naudojant elektrinį įrankį reikia tinkamai jį laikyti už pagalbinės rankenos, nes tai palengvina valdymą.** Tinkamas suėmimas gali sumažinti nelaimingų atsitikimų ar sužalojimų pavojų.

Priežiūra

- **Savo elektrinio įrankio priežiūrą patikėkite tik kvalifikuotam meistriui, remontui naudokite tik originaliu identiškas atsargines dalis.** Taip užtikrinsite elektrinio įrankio saugą.
- **Žr. nurodymus dėl tepimo ir priedų keitimo.**

Specialieji saugos įspėjimai

- **Šis elektrinis įrankis skirtas šlifavimui. Perskaitykite visus su šiuo elektriniu įrankiu pateikiamus**

įspėjimus, instrukcijas, paveikslėlius ir specifikacijas. Nesilaikant visų toliau pateiktų nurodymų galima gauti elektros smūgį, sukelti gaisrą ir (arba) rimtus sužeidimus.

- Šiuo elektriniu įrankiu nerekomenduojama atlikti tokių darbų kaip šveitimas, valymas vieliniu šepčiu, poliravimas ar pjovimas. Darbai, kuriems elektrinis įrankis nebuvo sukurtas, gali kelti pavojų ir būti sužeidimų priežastimi.

- Nenaudokite priedų, jei jie nėra pagaminti įrankio gamintojo ir nėra jo rekomenduojami. Jei priedą galima prijungti prie jūsų įrankio, dar nereiškia, kad jį saugu naudoti.

- Nominalusis šlifavimo priedo greitis turi būti bent jau lygus didžiausiam elektrinio įrankio greičiui. Didesniu greičiu nei nominalusis greitis besisukantis šlifavimo priedas gali sulūžti.

- Priedo išorinis skersmuo ir storis turi atitikti jūsų elektrinio įrankio nominalias ribas. Netinkamo dydžio priedų negalima tinkamai suvaldyti.

- Diskų, šlifavimo būgnų ir kitų priedų tvirtinimo jungties dydis turi atitikti elektrinio įrankio ašies ar įvorės dydį. Elektriniam įrankiui netinkantys priedai nebus subalansuoti, stipriai vibruos ir bus sunkiai valdomi.

- Spaustuvu tvirtinami diskai, šlifavimo būgnai, pjautuvai ar kiti priedai turi būti gerai įstatyti į įtvartą ar laikiklį. Jei spaustuvas prilaikomas netvirtai ir (arba) diskas pernelyg išsikišęs, jis gali atsilaisvinti ir būti išsviestas dideliu greičiu.

- Nenaudokite pažeistų priedų. Prieš kiekvieną naudojimą patikrinkite priedą, pvz., šlifavimo diskus, ar jie neįtrūkę, nesuskilę, ar nesutrūkinėjęs ir nesudėvėjęs šlifavimo būgnas, ar vielinio šepčio vielos neatsilaisvinusios ir nesulūžusios. Numetę elektrinį įrankį ar priedą apžiūrėkite, ar jis nebuvo pažeistas, arba sumontuokite nepažeistą priedą. Po priedo apžiūros ir sumontavimo atsistokite patys ir liepkite aplinkiniams atsistoti toliau nuo besisukančio priedo plokštumos, leiskite vieną minutę elektriniam įrankiui veikti didžiausiu greičiu be apkrovos. Per šį bandomo laiką pažeisti priedai paprastai lūžta.

- Naudokite asmens apsaugos įrangą. Priklausomai nuo atliekamų darbų dėvėkite veido apsaugą, apsauginius akinius. Jei reikia, naudokite kvėpavimo kaukę, klausos apsaugas, pirštines ir prijuosę, galinčią suvaldyti nedideles nušluifotas ar apdirbamos detalės daleles. Akių apsauga turi užtikrinti apsaugą nuo darbo metu išsviedžiamų dalelių. Kaukė kvėpavimui arba respiratorius turi užtikrinti darbo metu susidarancių dalelių filtravimą. Ilgalais didelio intensyvumo triukšmas gali pakenkti klausai.

- Pašaliniai asmenys nuo darbo vietos turi laikytis saugiu atstumu. Visi įeinantys į darbo zoną turi dėvėti asmens apsaugos įrangą. Apdirbamų dalelių fragmentai ar atskilę priedo gabaliukai gali būti išsviesti ir sužeisti greta esančius asmenis.

- Tais atvejais, kai pjovimo metu galite kliudyti paslėptus laidus ar įrankio laidą, elektrinį įrankį laikykite už izoliuotojo suėmimo skirtą paviršiaus. Pjaunant laidą, kuriuo teka elektros srovė, ji gali pradėti tekėti per metalines elektrinio įrankio dalis ir sukelti elektros smūgį operatoriui.

- Įjungimo metu įrankį tvirtai suimkite rankomis. Variklio sukeliama sukimosi momentas iki įrankiui pasiekiant didžiausią greitį gali pasukti įrankį.

- Jei tai praktiška, apdirbamą detalę prilaikykite spaustukais. Niekuomet nelaikykite nedidelės ap-

dirbamos detalės viena ranka, o įrankio - kita. Įtvirtinę nedidelę apdirbamą detalę spaustuvuose galėsite įrankį paviršyji abiem rankomis. Apvalios detalės, pvz., kaiščiai, vamzdžiai pjovimo metu gali riedėti, strigti ar šoktelėti link jūsų.

- Laidą padėkite toliau nuo besisukančio priedo. Jei prarastumėte kontrolę, įrankis laidą gali perpjauti ar užkabinti, o jūsų ranka ar koja gali būti įtraukta į besisukančią priedą.

- Niekuomet nepadėkite elektrinio įrankio, jei jis nėra visiškai sustojęs. Besisukantis priedas gali užkabinti paviršyji ir ištraukti elektrinį įrankį iš jūsų rankų.
- Pakeitę priedą ar atlikus reguliavimą visuomet patikrinkite, ar įtvarto, laikiklio ar kito tvirtinimo įrenginio varžlė gerai priveržta. Nepriveržti reguliavimo įrenginiai gali netikėtai pasislinkti, o tokiu atveju atsilaisvinusios besisukančios dalys bus dideliu greičiu išsviestos.

- Neįjunkite elektrinio įrankio nešdami jį prie šono. Drabužiams netyčia prisilietus prie besisukančio priedo, jis gali juos įsukti ir jus sužeisti.

- Reguliariai valykite elektrinio įrankio oro angas. Variklio ventiliatorius į korpuso vidų įtraukia dulkes, o per didelę metalo dulkių sanaupa gali sukelti su elektros susijusius pavojus.

- Nenaudokite elektrinio įrankio pernelyg arti degių medžiagų. Kibirkštys gali jas uždegti.

- Nenaudokite priedų, kuriems reikia skystų aušinimo medžiagų. Naudojant vandenį ar kitus aušinimo skysčius galima gauti elektros smūgį.

Atatranka ir susiję įspėjimai

Atatranka yra staigi reakcija į prispaustą ar užstrigusį besisukančią diską, šepetį ar kitą priedą. Prispaudus besisukančią priedą ar jam užkliuvus už objekto, priedas staiga sustoja, o tai nulemia staigų nevaldomą elektrinio įrankio judesį priešinga priedo sukimuisi kryptimi. Pavyzdžiui, jei apdirbama detalė suspaudžia šlifavimo diską arba pastarasis už jos užkliūna, disko briauna suspaudimo taške gali įsikverbti į medžiagos paviršį, dėl to diskas gali iššokti. Diskas gali staiga pajudėti link operatoriaus ir tolyn nuo jo, priklausomai nuo disko sukimosi krypties suspaudimo momentu. Esant tokioms sąlygoms šlifavimo diskai gali lūžti.

Atatranka susidaro netinkamai naudojant elektrinį įrankį ir (arba) nesilaikant teisingų darbo procedūrų ar sąlygų. Atatrankos galima išvengti laikantis toliau pateiktų nurodymų.

- Tvirtai suimkite elektrinį įrankį, atsistokite ir rankas sulenkite taip, kad galėtumėte atsispirti atatrankos jėgoms. Operatorius gali suvaldyti atatrankos jėgas, jei bus imtasi tinkamų priemonių.

- Apdirbdami kampus, aštrias briaunas ir t. t. būkite itin atidūs. Nekratykite ir nekilnokite priedo. Dėl kampų, aštrių briaunų, kratymo dažnai prarandama besisukančio priedo kontrolė ir įvyksta atatranka.

- Nepritvirtinkite dantyto pjūklo. Tokie pjūklai dažnai sukelia atatrankas ir kontrolės praradimą.

- Antgalį į apdirbamą detalę įstatykite ta pačia kryptimi, kuria pjovimo briauna išlenda iš pjau-namos detalės (pjuvenu išmetimo kryptimi). Įrankį įstačius netinkama kryptimi pjovimo briauna iššoks iš apdirbamos detalės ir trauks įrankį pjovimo kryptimi.

- Naudojant apvalias dildes, pjovimo diskus, didelio greičio pjūklus ar volframo karbido pjūklus visuomet saugiai įtvirtinkite apdirbamą detalę.

Jei šie diskai įpjovoje yra palenkiami, jie gali įstrigti ir sukelti atatrangą. Diskui užstrigus jis paprastai sulūžta. Kai dildė, didelio greičio diskas ar volframo karbido diskas užstringa, jie gali iššokti iš įpjovos ir apsunkinti įrankio valdymą.

Darbo su elektriniu įrankiu saugos nurodymai

Šlifavimui taikomi saugumo įspėjimai

- **Naudokite tik jūsų elektriniam įrankiui ir tik rekomenduojamai paskirčiai tinkančius diskus. Pa-vyzdžiui, draudžiama grandyti pjovimo disko šonu.** Pjovimo diskai nėra skirti šoniniam grandymui, kadangi šoninės jėgos gali juos suskaldyti.
- **Jei montuojate srieginius šlifavimo kūgius ir kaiščius, naudokite tik nepažeistus diskų laikiklius bei tinkamo dydžio ir ilgio šoninius laikiklius.** Tinkami laikikliai sumažins lūžimo tikimybę.
- **Neleiskite pjovimo diskui užstrigti, nespauskite jo.** Nebandykite įpjauti pernelyg giliai. Pernelyg stipriai spaudžiant didinama apkrova, diskas gali pasisukti ir užstrigti, taip sukeliama atatranga ar lūžimas.
- **Nelaikykite rankos lygiai su besisukančiu disku ar už jo.** Kai darbo metu diskas juda nuo jūsų rankos, galima atatrangos jėga gali išsviesti besisukančią diską ir elektrinį įrankį link jūsų.
- **Jei diskas suspaudžiamas, užstringa arba dėl kažkokios priežasties nutraukiamas pjovimas, išjunkite elektrinį įrankį ir leiskite diskui visiškai sustoti.** Niekuomet nebandykite ištraukti pjovimo disko iš įpjovos jam vis dar sukantis, kadangi taip galite sukelti atatrangą. Apžiūrėkite ir sutvarkykite disko užspaudimo ar užstrigimo priežastis.
- **Nepradėkite pjauti, kol įrankis įstrigęs apdirbamoje detalėje. Leiskite diskui pasiekti didžiausią sukimosi greitį ir tik tuomet įstatykite į detalę.** Jei įrankį įjungsite, kai diskas bus įstatytas į detalę, diskas gali užstrigti arba iššokti.
- **Jei apdirbate didelių matmenų detalę, ją atremkite, kad sumažintumėte disko suspaudimo ar išsviedimo riziką.** Didelės detalės dėl savo svorio linksta. Detalę reikia atremti prie pjovimo vietos ir šalia jos kraštų abiejose disko pusėse.
- **Būkite itin atidūs įpjaudami sienas ar kitas uždengtas vietas.** Išsikišęs diskas gali įpjauti dujų ar vandens vamzdžius, ar kitus daiktus, galinčius sukelti atatrangą.

Šlifuko liams taikomi saugumo įspėjimai

- Patikrinkite, ar ant disko nurodytas greitis atitinka nominalų šlifuko lijo greitį.
- Patikrinkite, ar disko matmenys suderinami su šlifuko liju.
- Šlifavimo diskus laikyti ir imti reikia atsargiai, laikantis gamintojo nurodymų.
- Prieš naudojimą apžiūrėkite diskus, ar jie neįlūžę, neįtrūkę ir kitaip nepažeisti.
- Patikrinkite, ar uždėti diskai ir priedai sumontuoti pagal gamintojo nurodymus.
- Prieš naudojimą patikrinkite, ar šlifavimo gaminiai sumontuoti tinkamai, 30 sekundžių įjunkite įrankį ir leiskite veikti be apkrovos saugioje padėtyje. Jei jis smarkiai vibruos ar pastebėsite kitus







defektus, nedelsiant išjunkite. Tokiais atvejais apžiūrėkite įrankį ir nustatykite gedimų priežastis.

- **Nenaudokite įrankio plieno pjovimui šlifuojant.**
- **Dirbdami aplinkoje, kurioje gausu dulkių, patikrinkite, ar vėdinimo anga neužsikūšusi.** Jei reikia nuvalyti dulkes, įrankį išjunkite ir atjunkite nuo maitinimo šaltinio.

Šioje instrukcijoje naudojami simboliai

Toliau pateikti simboliai naudojami naudotojo instrukcijoje, įsiminkite jų reikšmes. Suprasdami, ką reiškia simboliai, galite tinkamai ir saugiai naudotis elektriniu įrankiu.

Simbolis	Reikšmė
	Tiesinis šlifuko lijis Pilkai pažymėtos dalys - minkšta rankena (su izoliuotu paviršiumi).
	Serijos numerio lipdukas: CT ... - modelis; XX - pagaminimo data; XXXXXXX - serijos numeris.
	Perskaitykite visas saugos taisykles ir instrukcijas.
	Dėvėkite apsauginius akinius.
	Dėvėkite apsaugines ausines.
	Dėvėkite nuo dulkių saugančią puskaukę.
	Prieš montuodami arba reguliuodami atjunkite elektrinį įrankį nuo maitinimo tinklo.
	Judėjimo kryptis.
	Sukimosi kryptis.
	Užrakinta.

Simbolis	Reikšmė
	Atrakinta.
	Dvigubos izoliacijos / apsaugos klasė.
	Dėmesio. Svarbu.
	Ženklas, patvirtinantis, kad gaminys atitinka pagrindinius ES direktyvų ir suderintų ES standartų reikalavimus.
	Naudinga informacija.
	Neišmeskite elektrinio įrankio į buitinių atliekų konteinerį.

Elektros įrankio paskirtis

Šis elektros prietaisas kartu su korundu padengtais šlifavimo antgaliais skirtas atlikti įvairias šlifavimo procedūras (atplaišų ir aštrių briaunų šlifavimas ir kt.). Galimybė keisti sukimosi greitį leidžia naudoti įvairių tipų šlifavimo antgalius, tokius kaip šlifavimo diskai, poliravimo diskai, korundo juostelės ir kt.

Elektros prietaiso dalys

- 1 Fiksuojanči veržlė
- 2 Ašis
- 3 Ventiliacijos angos
- 4 Įjungiklis / išjungiklis
- 5 Veržliaraktis *
- 6 Įvorės laikiklis *

* Priklausiniai

Dalis vardijamų ir pavaizduotų priklausinių neįeina į siuntos komplektą.

Elektros įrankio elementų tvirtinimas ir reguliavimas

Prieš pradėdami bet kokias elektros prietaiso apžiūros procedūras, būtinai jį išjunkite iš maitinimo lizdo.



Stipriai neveržkite tvirtinimo elementų, kad nepažeistumėte jų sriegio.



Kai kurių elementų uždėjimo / nuėmimo / paruošimo procedūros yra vienodos visiems elektros prietaiso modeliams, todėl šiuo atveju konkretūs modeliai pavikslėliuose nenurodyti.

Įvorės laikiklio montavimas (žr. 1 pav.)

- Veržliarakčiu **5** laikydami ašį **2**, kitu veržliarakčiu **5** atsukite fiksuojančią veržlę **1** (žr. 1 pav.).
- Įstatykite įvorės laikiklį **6** į elektros prietaiso ašies **2** kiurymę.
- Veržliarakčiu **5** laikydami ašį **2**, ranka priveržkite fiksuojančią veržlę **1** (kito veržliarakčio **5** nenaudokite).

Šlifavimo antgalių montavimas / nuėmimas



Įsitikinkite, kad šlifavimo antgalio ašies skersmuo atitinka vidinį įvorės laikiklio **6** skersmenį.

- Veržliarakčiu **5** laikydami ašį **2**, kitu veržliarakčiu **5** atsukite fiksuojančią veržlę **1**.
- Įstatykite šlifavimo antgalio ašį į įvorės laikiklį **6** (nuėmimo atveju šlifavimo antgalį ištraukite iš įvorės laikiklio **6**).
- Veržliarakčiu **5** laikydami ašį **2**, kitu veržliarakčiu **5** atsukite fiksuojančią veržlę **1** (nuėmimo atveju fiksuojančios veržlės **1** nepriveržkite).



Fiksuojančios veržlės **1** be šlifavimo antgalių neveržkite.

Elektros įrankio naudojimas

Visuomet užtikrinkite tinkamą elektros tiekimo įtampą: įtampa turi atitikti parametrus nurodytus elektros prietaiso identifikacinėje lentelėje.

Elektros įrankio įjungimas / išjungimas

[CT13576]

Įjungti:

Įjungimo / išjungimo jungiklį **4** perjunkite į padėtį "ON".

Išjungti:

Įjungimo / išjungimo jungiklį **4** perjunkite į padėtį "OFF".

[CT13577]

Įjungti:

Nuspauskite galinę įjungimo / išjungimo jungiklio **4** dalį ir laikydami jį toje padėtyje pastumkite įjungimo / išjungimo jungiklį **4** į priekį. Nuspauskite priekinę įjungimo / išjungimo jungiklio **4** dalį ir užfiksuokite jį toje padėtyje.

Išjungti:

Paspauskite galinę įjungiklio / išjungiklio dalį **4**.

Darbo elektros įrankiu rekomendacijos



Prieš pradėdami darbus ir įjungdami elektros prietaisą patikrinkite, ar šlifavimo antgalis yra gerai pritvirtintas ir įsitikinkite, kad nėra šlifavimo paviršiaus

susidėvėjimo žymių. Jei pastebėsite radialinius susidėvėjimus, išjunkite elektros prietaisą ir pakeiskite susidėvėjusį antgalį nauju.

- Įjunkite elektros prietaisą ir palaukite, kol ašis pasieks maksimalų sukimosi greitį, tik tada galite pradėti šlifavimo darbus.
- Geriausių rezultatų pasieksite, jei elektros prietaisą judinsite švelniai jį prispaudę prie paviršiaus.
- Per daug nespauskite elektros prietaiso. Tai nepažeis šlifavimo kokybės, bet perkaitins variklį, be to greičiau susidėvės šlifavimo antgalis.
- Niekuomet nenaudokite netolygiai susidėvėjusių šlifavimo antgalių.
- Šlifavimo antgalių defektai (cilindrinės formos pasikeitimas, netolygus susidėvėjimas ir kt.) gali būti patakyti naudojant galąstuvą. **Dėmesio: niekuomet nebandykite taisyti susidėvėjusio radialinio šlifavimo antgalio galąstuvu.**

Elektros įrankio techninė priežiūra / profilaktika

Prieš pradėdami bet kokias elektros prietaiso apžiūros procedūras, būtina jį išjungti iš maitinimo lizdo.

Elektrinio įrankio valymas

Kad elektrinis įrankis tarnautų ilgai ir saugiai, būtina laikyti jį švarų. Ilgai apdorojant metalą, elektrinio ins-

trumento viduje susikaupia srovei laidžių dulkių. Per vėdinimo angas **3** reguliariai prapūskite elektrinį įrankį suslėgtu oru.

Garantinio aptarnavimo ir taikymo tarnyba

Mūsų garantinio aptarnavimo tarnyba atsakys į jūsų klausimus dėl gaminio techninės priežiūros ir taisy-mo bei atsarginių dalių. Informaciją apie aptarnavi-mo centrus, detalių schemas ir atsargines dalis taip pat galima rasti apsilankius svetainėje šiuo adresu: www.crown-tools.com.

Elektrinių įrankių transportavimas

- Transportavimo metu negali būti jokio mechaninio poveikio pakuotei.
- Iškraunant ir pakraunant neleidžiama naudoti jokios technikos, kuri galėtų pakuotę suspausti.

Aplinkos apsauga



Perdirbk žaliavas užuot norėdamas jas išmesti.

Elektros prietaisai, priedai ir pakuotė turi būti pagaminti iš perdirbamų medžiagų.

Plastiko elementai yra pažymėti pagal pakartotino pa-naudojimo kategorijas.

Šios instrukcijos yra išspausdintos ant antrą kartą per-dirbto popieriaus, pagaminto nenaudojant chloro.

Svarstoma dėl pakeitimų pridėjimo.

Lietuviškai

Қозғалтқыш құралдың сипаттамалары

Тік ажарлау құралы		СТ13576	СТ13577
Қозғалтқыш құралдың коды	[220-230 В ~50/60 Гц]	240086	240093
Номиналды қуаты	[Вт]	600	600
Қажетті қуат	[Вт]	400	400
Электр тогы кернеуі	220-230 В [А]	3	3
Номиналды жылдамдық	[мин ⁻¹]	33000	33000
Шпиндельдің ішкі Ø	[мм] [дюйм]	10 3/8"	10 3/8"
Цанганың ішкі диаметрі Ø	[мм] [дюйм]	6 15/64"	6 15/64"
Салмағы	[кг] [фунт]	1,75 3.86	1,75 3.86
Қауіпсіздік класы		□ / II	□ / II
Дыбыс қысымы	[дБ(А)]	79,37	80
Акустикалық күші	[дБ(А)]	90,37	91
Өлшенетін тербеліс	[м/с ²]	—	—

Шу туралы ақпарат



Дыбыс қысымы осетін болса, әрдайым құлақ қорғаушысын киіңіз 85 дБ(А).

CE Сәйкестік жөнінде мәлімдеме

Жеке жауапкершілікпен біз "Қозғалтқыш құралдың сипаттамалары" де сипатталған өнімнің 2006/42/ЕС ережелеріндегі барлық тиісті анықтамаларына өзгерістері менен бірге сәйкес екенін және төмендегі нормаларға сай екенін кепілдендіреміз:
EN 60745-1:2009 +A11,
EN 60745-2-23:2013,
EN 55014-1:2017,
EN 55014-2:2015,
EN 61000-3-2:2014,
EN 61000-3-3:2013.

Сертификаттау менеджері

Wu Cunzhen

Merit Link International AG
Stabio, Швейцария, 05.06.2020



ЕСКЕРТУ - Жарақат қаупін азайту үшін пайдаланушы пайдалану нұсқаулығын оқып шығуы керек!

Жалпы қауіпсіздік ережелері



ЕСКЕРТУ! Барлық қауіпсіздік туралы ескертулерді және барлық нұсқауларды оқып шығыңыз. Ескертулер мен нұсқауларды орындамау тоқ соғуына, өртке және / немесе ауыр жарақатқа әкелуі мүмкін.

Барлық ескертулер мен нұсқауларды болашақта анықтама алу үшін сақтап қойыңыз.

Ескертулердегі "электр құрал" термині желіден жұмыс істейтін (сымды) электр құралын немесе батареядан жұмыс істейтін (сымсыз) электр құралын білдіреді.

Жұмыс аумағының қауіпсіздігі

- Жұмыс аумағын таза және жақсы жарықтандырылған күйде ұстаңыз. Ретсіз немесе күңгірт аумақтар сәтсіз жағдайларға әкеледі.
- Электр құралдарды жарылғыш атмосфераларда пайдаланбаңыз, мысалы, тұтанғыш сұйықтықтар, газдар немесе шаң бар жерде. Электр құралдар шаңды немесе түтіндерді тұтандыруы мүмкін ұшқындарды тудырады.
- Электр құралды пайдалану кезінде балаларды және маңайдағы адамдарды аулақ ұстаңыз. Алаңдату басқаруды жоғалтуға әкелуі мүмкін.

Электр қауіпсіздігі

- Электр құралдардың ашалары розеткаға сәйкес болуы керек. Ашаны ешқашан ешбір

түрде өзгертуге болмайды. Жерге қосылған электр құралдарымен бірге ешбір адаптер ашасын пайдалануға болмайды. Өзгертілмеген ашалар және сәйкес розеткалар тоқ соғу қаупін азайтады.

- **Құбырлар, жылытқыштар, ауқымдар және тоңазытқыштар сияқты жерге қосылған беттерге дененің тиюін болдырмаңыз.** Дененің жерге қосылған болса, тоқ соғу қаупі артады.
- **Электр құралдарына жаңбырдың немесе ылғалды жағдайлардың әсерін тигізбеңіз.** Электр құралға кіретін су тоқ соғу қаупін арттырады.
- **Сымды дұрыс емес пайдалануға болмайды.** Сымды электр құралды ұстап жүру, тарту немесе розеткадан ажырату үшін ешқашан пайдаланбаңыз. Сымды жылудан, майдан, үшкір жиектерден немесе қозғалатын бөліктерден аулақ ұстаңыз. Зақымдалған немесе шатасқан сымдар тоқ соғу қаупін арттырады.
- **Электр құралды сыртта пайдаланғанда сыртта пайдалануға жарамды ұзартқыш сымды пайдаланыңыз.** Сыртта пайдалануға жарамды сымды пайдалану тоқ соғу қаупін азайтады.
- **Электр құралды ылғалды орында пайдалану керек болса, қалдық тоқтан қорғау құралын пайдаланып қуат беріңіз.** Қалдық тоқтан қорғау құралын пайдалану тоқ соғу қаупін азайтады. ЕСКЕРТПЕ! "Қалдық тоқтан қорғау құралы (RCD)" термині "жерге қысқа тұйықталу өшіргіші (GFCI)" немесе "жерге аққан кездегі тізбек ажыратқышы (ELCB)" терминімен ауыстырылуы мүмкін.
- **Ескерту!** Редуктордағы, қалқандағы және т.с.с. ашық металл беттерге ешқашан тиеніңіз, өйткені металл беттерге тию электромагниттік толқындарға кедергі келтіріп, осылайша жарақаттарға немесе сәтсіз жағдайларға әкелуі мүмкін.

Жеке қауіпсіздік

- **Электр құралды пайдаланып жатқанда қырағы болыңыз, істеп жатқаныңызды қадағалаңыз және дұрыс ақылды пайдаланыңыз.** Электр құралды шаршап тұрғанда, я болмаса, есірткілердің, алкогольдің немесе дәрінің әсерінде болғанда пайдалануға болмайды. Электр құралдарын пайдалану кезінде бір сәт зейін бөлмеу ауыр жарақатқа әкелуі мүмкін.
- **Жеке қорғағыш жабдықты пайдаланыңыз.** Өрқашан кезді қорғау құралын киіңіз. Тиісті жағдайлар үшін пайдаланылатын шаң маскасы, сырғымайтын қауіпсіздік аяқ киімі, қатты қалпақ немесе естуді қорғау құралы сияқты қорғағыш жабдық жарақаттарды азайтады.
- **Кездейсоқ іске қосылуы болдырмаңыз.** Құралды қуат көзіне және / немесе батареялар жинағына қосу, көтеру немесе ұстап жүру алдында қосқыш өшірулі күйде екеніне көз жеткізіңіз. Электр құралды саусақты қосқышқа қойып ұстап жүру немесе қосқышы қосылуы күйдегі электр құралдарына қуат беру сәтсіз жағдайларға әкеледі.
- **Электр құралын қосу алдында кез келген реттеу кілтін алыңыз.** Электр құралдың айналатын бөлігіне жалғанған күйде қалдырылған кілт жарақатқа әкелуі мүмкін.
- **Қатты жақындығыңыз.** Өрқашан тиісті қалыпты және теңгерімді сақтаңыз. Бұл күтпеген жағдайларда электр құралын жақсырақ басқаруға мүмкіндік береді.

• **Тиісті киімді киіңіз.** Бос киімді немесе зергерлік бұйымдарды кименіз. Шашты, киімді және қолғапты қозғалатын бөліктерден аулақ ұстаңыз. Бос киім, зергерлік бұйымдар немесе ұзын шаш қозғалатын бөліктерде тұрып қалуы мүмкін.

- **Шаңды шығарып алу және жинау құралдары қамтамасыз етілген болса, бұларды қосуды және тиісті түрде пайдалануды қамтамасыз етіңіз.** Шаң жинауды пайдалану шаңға қатысты қауіптерді азайтады.
- **Құралдарды жиі пайдаланудан алынған таныстықтың сізді масаттануға және құрал қауіпсіздігі принциптерін елемеге әкелуіне жол бермеңіз.** Абайсыз өркет секундтың бір бөліінде ауыр жарақаттауы мүмкін.
- **Ескерту!** Пайдалану кезінде электр құралдар электромагниттік өріс тудырады. Кейбір жағдайларда бұл өріс белсенді немесе пассивті медициналық имплантаттарға кедергі келтіруі мүмкін. Ауыр немесе өлімге әкелетін жарақатты болдырмау үшін медициналық имплантаттары бар адамдарға осы электр құралды пайдалану алдында дәрігермен және медициналық имплантат өндірушісімен кеңесу ұсынылады.

Электр құралды пайдалану және күту

- **Психофизикалық немесе ақыл-ой қабілеттері төмен адамдар, сонымен бірге балалар бұл электр құралды тек қауіпсіздігіне жауапты адам қадағаласа немесе электр құралды пайдалану туралы нұсқаулар берсе, пайдалана алады.**
- **Электр құралға күш түсірмеңіз. Жағдайға сай дұрыс электр құралын пайдаланыңыз.** Дұрыс электр құралы өзі арналған жылдамдықпен жұмысты жақсырақ және қауіпсіздеу орындайды.
- **Қосқыш қоспаса және өшірмесе, электр құралды пайдалануға болмайды.** Қосқышпен басқару мүмкін емес кез келген электр құрал қауіпті және жөнделуі керек.
- **Кез келген реттеулерді жасау, қосалқы құралдарды ауыстыру немесе электр құралдарды сақтауға қою алдында ашаны қуат көзінен және / немесе батареялар жинағын электр құралдан ажыратыңыз.** Мұндай алдын-алуға арналған сақтық шаралары электр құралының кездейсоқ іске қосылуы қаупін азайтады.
- **Жұмыссыз тұрған электр құралдарын балалардан аулақ ұстаңыз және электр құралмен немесе осы нұсқаулармен таныс емес адамдарға электр құралын пайдалануға рұқсат етпеңіз.** Электр құралдар оқытылмаған пайдаланушылардың қолдарында қауіпті болады.
- **Электр құралдарына техникалық қызмет көрсетіңіз.** Қозғалатын бөліктердің қате туралануы немесе тұрып қалуы, сынған бөліктер және электр құралдың жұмысына әсер етуі мүмкін кез келген басқа жағдай бар жоғын тексеріңіз. Зақымдалса, пайдалану алдында электр құралын жөндетіңіз. Көп сәтсіз жағдайларды нашар техникалық қызмет көрсетілетін электр құралдары тудырады.
- **Кесу құралдарын өткір және таза күйде ұстаңыз.** Тиісті түрде техникалық қызмет көрсетілетін, үшкір кесу жиектері бар кесу құралдарының тұрып қалу ықтималдығы азырақ және оларды басқару оңайырақ.

- Электр құралын, қосалқы құралдарды және құралдың кескіштерін, т.б. Осы нұсқауларға сай, жұмыс жағдайларын және орындалатын жұмысты ескере отырып пайдаланыңыз. Электр құралды көрсетілгеннен басқа әрекеттер үшін пайдалану қауіпті жағдайға әкелуі мүмкін.
- Тұтқаларды және ұстайтын беттерді құрғақ, таза және май емес күйде ұстаңыз. Жылпылдақ тұтқалар және ұстайтын беттер күтпеген жағдайларда құралды қауіпсіз ұстауға және басқаруға мүмкіндік бермейді.
- Электр құралды пайдаланғанда қосымша тұтқаны дұрыс ұстаңыз. Бұл электр құралын басқарғанда пайдалы. Сондықтан дұрыс ұстау сәтсіз жағдайлардың немесе жарақаттардың қаупін азайтады.

Қызмет көрсету

- Электр құралына білікті жөндеу маманы түпнұсқалық ауыстыру бөлшектерін пайдаланып қызмет көрсетуі керек. Бұл электр құралының қауіпсіздігін сақтауды қамтамасыз етеді.
- Майлау және қосалқы құралдарды ауыстыру туралы нұсқауларды орындаңыз.

Арнайы қауіпсіздік туралы ескертулер

- Бұл электр құрал ажарлағыш құрал ретінде пайдалануға арналған. Осы электр құралмен бірге қамтамасыз етілген барлық қауіпсіздік туралы ескертулерді, нұсқауларды, суреттерді және техникалық сипат-тамаларды оқып шығыңыз. Төменде тізілген нұсқаулардың кейбіреулерін орындамау тоқ соғуына, өртке және / немесе ауыр жарақатқа әкелуі мүмкін.
- Бұл электр құралмен егеуқұммен ажарлау, сымды қылшақпен тазалау, жылтырату немесе кесу сияқты әрекеттерді орындау ұсынылмайды. Электр құралға арналмаған әрекеттер қауіп төндіруі және жарақаттауы мүмкін.
- Арнайы жасалмаған және құрал өндірушісі ұсынбаған қосалқы құралдарды пайдаланбаңыз. Қосалқы құралды электр құралға қосуға болатыны қауіпсіз әрекетті қамтамасыз етпейді.
- Ажарлау қосалқы құралдарының номиналды жылдамдығы ең болмағанда электр құралында белгіленген ең жоғары жылдамдыққа тең болуы керек. Номиналды жылдамдығынан тезірек жұмыс істейтін ажарлау қосалқы құралдары сынып, жан-жаққа ұшуы мүмкін.
- Қосалқы құралдың сыртқы диаметрі мен қалыңдығы электр құралдың номиналды қуатының шеңберінде болуы керек. Өлшемі дұрыс емес қосалқы құралдарды тиісті түрде басқару мүмкін емес.
- Дөңгелектердің, егеуқұммен ажарлау барабандарының немесе кез келген басқа қосалқы құралдың білік өлшемі электр құралдың шпинделіне немесе цаңгасына дұрыс сыюы керек. Электр құралдың бекіту жабдығына сай емес қосалқы құралдар теңгерімнен шығады, артық дірілдейді және басқаруды жоғалтуға әкелуі мүмкін.
- Жақтауға бекітілген дөңгелектерді, егеуқұммен өңдеу барабандарын, кескіштерді

- немесе басқа қосалқы құралдарды цаңгаға немесе патронға толығымен кіргізу керек. Жақтау жеткіліксіз ұсталса және / немесе дөңгелек тым қатты шығып тұрса, бекітілген дөңгелек босауы және жоғары жылдамдықпен шығуы мүмкін.
- Зақымдалған қосалқы құралды пайдалануға болмайды. Әр пайдалану алдында қосалқы құралда, мысалы, абразивтік дөңгелектерде сынықтар мен жарықтар, егеуқұммен ажарлау барабанында жарықтар, ажырау немесе артық тозу, сымды қылшақта бос немесе жарылған сымдар бар-жоғын тексеріңіз. Электр құрал немесе қосалқы түсіріп алынса, зақым бар-жоғын тексеріңіз немесе зақымдалмаған қосалқы құралды орнатыңыз. Қосалқы құралды тексеруден және орнатудан кейін өзіңізді және маңайдағы адамдарды айналып жатқан қосалқы құралдың жазықтығынан аулақ орналастырып, электр құралды ең жоғары жүктемесіз жылдамдықта бір минут бойы жұмыс істетіңіз. Әдетте бұл сынақ уақыты кезінде зақымдалған қосалқы құралдар ажырап қалады.
- Жеке қорғау жабдығын киіңіз. Қолдануға байланысты бет қалқанын және қорғау кезілдірігін пайдаланыңыз. Тиісінше, шаңнан қорғау маскасын, құлақтарды қорғау құралдарын, қолғапты және шағын абразивтік бөлшектерді немесе дайындама бөлшектерін тоқтата алатын цех киімін киіңіз. Көзді қорғау құралы әр түрлі әрекеттер тудыратын ұшатын қоқысты тоқтата алуы керек. Шаңнан қорғау маскасы немесе респиратор әрекетіңіз тудыратын бөлшектерді сүзе алуы керек. Қарқындылығы жоғары шудың ұзақ әсер етуі есту қабілетін жоғалтуға әкелуі мүмкін.
- Маңайдағы адамдарды жұмыс аумағынан қауіпсіз қашықтықта ұстаңыз. Жұмыс аумағына кіретін кез келген адам жеке қорғау жабдығын киюі керек. Дайындама бөлшектері немесе ажыраған қосалқы құрал шетке ұшып, тікелей жұмыс аумағынан тыс жарақат тигізуі мүмкін.
- Кесу қосалқы құралы жасырын сымдарға немесе өз сымына тиюі мүмкін жерде әрекетті орындау кезінде электр құралды тек оқшауланған ұстау беттерін ұстаңыз. Кесу қосалқы құралы кернеу астындағы сымға тисе, электр құралдың ашық металл бөліктерінде кернеу пайда болып, операторды ток соғуы мүмкін.
- Іске қосу кезінде әрқашан құралды қолдарыңызда қатты ұстаңыз. Толық жылдамдыққа тездеп жатқан мотордың реактивті айналу моменті құралдың бұралуына әкелуі мүмкін.
- Мүмкін кезде дайындаманы ұстап тұруы үшін қысқышты пайдаланыңыз. Пайдаланып жатқанда, шағын дайындаманы бір қолда және құралды екінші қолда ешқашан ұстамаңыз. Шағын дайындаманы қысқышта бекіту қол(дарыңызды) құралды басқару үшін пайдалануға мүмкіндік береді. Істіктер, құбырлар немесе түтіктер сияқты дөңгелек материал әдетте кесіп жатқанда айналады, сондықтан бұрғы тұрып қалуы немесе сізге қарай секіріп кетуі мүмкін.
- Сымды айналып жатқан қосалқы құралдар ары орналастырыңыз. Басқаруды жоғалтсаңыз, сым кесілуі немесе тұрып қалуы мүмкін және қолыңыз айналып жатқан қосалқы құралға тартылуы мүмкін.
- Қосалқы құрал толығымен тоқтағанша электр құралды жұмыс бетіне қоюшы болмаңыз.

Айналып жатқан қосалқы құрал жұмыс бетінде ұсталып қалып, электр құралды басқарудан шығаруы мүмкін.

- **Бұрғыларды ауыстырудан немесе кез келген реттеулерді жасаудан кейін цаңғаның гайкасы, патрон немесе кез келген басқа реттеу құралдары берік түрде тартылғанын тексеріңіз.** Бос реттелген құралдар күтпеген жерден ауытқып, басқаруды жоғалтуға, әкелуі мүмкін. Бос айналып жатқан құрамдастар қатты лақтырылады.

- **Бүйіріңізде алып жүргенде электр құралды іске қоспаңыз.** Айналып жатқан қосалқы құралға кездейсоқ тисеңіз, киіміңіз ілініп, қосалқы құрал денеңізге тартылуы мүмкін.

- Электр құралдың ауа санылауларын жүйелі түрде тазалап тұрыңыз. Мотордың вентиляторы корпус ішіне шаң тартады және ұнтақталған металдың артық жиналуы электр қауіптерін тудыруы мүмкін.

- Электр құралды тұтанғыш материалдардың жанында пайдаланбаңыз. Ұшқындар бұл материалдарды жандыруы мүмкін.

- Сұйық салқындатқыштарды қажет ететін қосалқы құралдарды пайдалануға болмайды. Суды немесе басқа сұйық салқындатқыштарды пайдалану тоқ соғуынан өлімге немесе тоқ соғуына әкелуі мүмкін.

Кері тебу және қатысты ескертулер

Кері тебу - қысылып қалған немесе тұрып қалған айналып жатқан дөңгелекке, егеуқұммен ажарлау жолына, қылшаққа немесе кез келген қосалқы құралға қатысты кенет орын алатын реакция. Қысылу немесе тұрып қалу айналып жатқан қосалқы құралдың жылдамдығын тез жоғалтуына әкеліп, бұл өз кезегінде басқарылмайтын электр құралдың қосалқы құралдың айналуына қарама-қарсы бағытта қозғалуына әкеледі.

Мысалы, абразивтік дөңгелек дайындамада қысылса немесе тұрып қалса, қысылу нүктесіне кірген дөңгелек жиегі материал бетіне кіріп, дөңгелектің сыртқа шығуына немесе тебуіне әкелуі мүмкін. Қысылу нүктесіндегі дөңгелектің бағытына байланысты дөңгелек операторға қарай немесе одан әрі қарай секіріп кетуі мүмкін. Сондай-ақ абразивтік дөңгелектер бұл жағдайларда ажырауы мүмкін.

Кері тебу электр құралын дұрыс емес пайдаланудың және / немесе дұрыс емес жұмыс процедураларының немесе жағдайларының нәтижесі болып табылады және төменде берілген тиісті сақтық шараларын қолдану арқылы оның алдын алуға болады.

- **Электр құралын қатты ұстаңыз және денеңіз бен қолыңызды кері тебу күштеріне қарсы тұра алатындай орналастырыңыз.** Тиісті сақтық шаралары қолданылса, оператор кері тебу күштерін басқара алады.

- **Бұрыштармен, үшкір жиектермен, т.б. жұмыс істегенде ерекше сақ болыңыз.** Қосалқы құралдың секіріп кетуін және тұрып қалуын болдырмаңыз. Бұрыштар, үшкір жиектер немесе секіріп кету айналып жатқан қосалқы құралдың тұрып қалуына әкеледі және басқаруды жоғалтуға немесе кері тебуге әкеледі.

- **Тісті ара жүзін бекітпеңіз.** Мұндай жүздер кері тебуге және басқаруды жоғалтуға жиі әкеледі.

- **Өрқашан бұрғыны материалға кесу жиегінің материалдан шығуымен бірдей бағытта кіргізіңіз (бұл сынықтар ұшатынмен бірдей**

бағыт). Құралды қате бағытта кіргізу бұрғының кесу жиегінің дайындалмадан шығуына әкеледі және құралды осы кіргізу бағытында тартады.

- **Айналымды егеулерді, кесу дөңгелектерін, жылдамдығы жоғары кескіштерді немесе вольфрам карбиднен жасалған кескіштерді пайдаланғанда дайындаманы міндетті түрде қысқышта берік түрде бекітіңіз.** Ойықта азғантай қисайса, бұл дөңгелектер тұрып қалады және кері тебуі мүмкін. Кесу дөңгелегі тұрып қалса, әдетте дөңгелектің өзі сынады. Айналымды егеу, жылдамдығы жоғары кескіш немесе вольфрам карбиднен жасалған кескіш тұрып қалса, ойықтан секіріп шығуы және сіз құралды басқаруды жоғалтуыңыз мүмкін.

Электр құралды пайдалану кезіндегі қауіпсіздік туралы нұсқаулар

Ажарлау әрекеттеріне қатысты қауіпсіздік туралы ескертулер

- **Тек электр құралыңыз үшін ұсынылған дөңгелек түрлерін және тек ұсынылған қолдану жағдайлары үшін пайдаланыңыз.** Мысалы, кесу дөңгелегінің шетімен ажарламаңыз. Абразивтік кесу дөңгелектері перифериялық ажарлауға арналған. Бүйірлік күштер қолданылса, бұл дөңгелектер сынуы мүмкін.

- **Ирек оймалы абразивтік конустар және тығындар үшін ауыстырылмайтын тірек фланеці бар әрі өлшемі мен ұзындығы дұрыс зақымдалмаған дөңгелек жақтауларын ғана пайдаланыңыз.** Дұрыс жақтаулар сыну ықтималдығын азайтады.

- **Кесу дөңгелегінің "тұрып қалуына" жол бермеңіз немесе артық қысым қолданбаңыз.** Артық тереңдікпен кесуге әрекеттенбеңіз. Дөңгелекке артық күш түсіру кесу орнында дөңгелектің жүктемесін және бұралуға немесе тұрып қалуға бейімділігін және кері тебудің немесе дөңгелектің сынуының ықтималдығын арттырады.

- **Қолыңызды айналып жатқан дөңгелекпен қатар және оның артында қоймаңыз.** Жұмыс нүктесіндегі дөңгелек қолыңыздан ары қозғалып жатса, ықтимал кері тебу айналып жатқан дөңгелекті және электр құралды тікелей сізге қарай ұшыруы мүмкін.

- **Дөңгелек қысылса, тұрып қалса немесе кесуді кез келген себеппен үзсеңіз, электр құралды өшіріңіз және дөңгелек толығымен тоқтағанша электр құралды қозғалысыз ұстаңыз.** Дөңгелек қозғалып жатқанда кесу дөңгелегін кесу орнынан алуға ешқашан әрекеттенбеңіз, өйткені кері тебу орын алуы мүмкін. Дөңгелектің қысылуының немесе тұрып қалуының себебін тексеріп, жою үшін түзету әрекетін орындаңыз.

- **Дайындамада кесу әрекетін қайта бастамаңыз.** Дөңгелекке толық жылдамдыққа жетуге мүмкіндік беріп, кесу орнына ақырын қайта кіргізіңіз. Электр құрал дайындамада қайта іске қосылса, дөңгелек тұрып қалуы, жоғары жүруі немесе кері тебуі мүмкін.

- **Дөңгелектің қысылуының және кері тебуінің қаупін барынша азайту үшін тақталарды немесе кез келген өлшемі артық дайындаманы тіреңіз.**

Үлкен дайындамалар әдетте өз салмағынан майысады. Кесу сызығының жанында дайындама астына және дөңгелектің екі жақтарында дайындаманың жиегінің жанында тіректерді қою керек.

• Бар қабырғаларда немесе басқа көрінбейтін аумақтарда төртбұрышты кесуді орындағанда ерекше сақ болыңыз. Шығып тұрған дөңгелек газ немесе су құбырларын, электр сымдарын немесе кері тебуді тудыруы мүмкін аттарды кесуі мүмкін.

Ажарлау құралдарына қатысты қауіпсіздік туралы ескертулер

• Дөңгелекте белгіленген жылдамдық ажарлау құралының номиналды жылдамдығына тең немесе соған жақын екенін тексеріңіз.

• Дөңгелек өлшемдері ажарлау құралымен үйлесімді екеніне көз жеткізіңіз.

• Абразивтік дөңгелектерді өндірушінің нұсқауларына сай сақтау және ақырын ұстау керек.

• Пайдалану алдында ажарлау дөңгелегін тексеріңіз. Кейбір жерлері сынған, жарылған немесе басқалай ақаулы өнімдерді пайдаланбаңыз.

• Бекітілген дөңгелектер және нүктелер өндірушінің нұсқауларына сай орнатылғанына көз жеткізіңіз.

• Пайдалану алдында абразивтік өнім дұрыс бекітілгеніне және тартылғанына көз жеткізіңіз және қауіпсіз қалыпта құралды жүктемесіз 30 секунд бойы жұмыс істетіңіз. Көп дірілдер бар болса немесе басқа ақаулар анықталса, дереу тоқтаңыз. Бұл жағдай орын алса, себепті анықтау үшін электр құралын тексеріңіз.

• Оны бүйірлік ажарлау мақсатында болатты кесу үшін пайдаланбаңыз.

• Шаңды жағдайда жұмыс істегенде желдету саңылауы таза екеніне көз жеткізіңіз. Шаңды тазалау керек болса, ажарлау құралын өшіріңіз және розеткадан суырыңыз.

Нұсқаулықта қолданылатын таңбалар

Пайдалану нұсқаулығында төменде берілген таңбалар қоладнылады, олардың мағынасын есте сақтаңыз. Таңбаларды дұрыс түсіндіру электр құралды дұрыс және қауіпсіз қолдануға көмектеседі.

Таңба	Мағына
	Тік ажарлау құралы Сұр түспен белгіленген аумақтар жұмсақ қабат (оқшауланған қабаты бар).
	Сериялық нөмір бар жапсырма: CT ... - үлгі; XX - өндіру күні; XXXXXXX - сериялық нөмір.

Таңба	Мағына
	Қауіпсіздік техникасы туралы барлық нұсқаулармен және нұсқаулармен танысыңыз.
	Қорғағыш көзілдірікті киіңіз.
	Қорғағыш құлаққапты киіңіз.
	Шаңнан қорғайтын масканы киіңіз.
	Монтаждық және реттеу жұмыстарын өткізу алдында электр құралды желіден өшіріңіз.
	Қозғалыс бағыты.
	Айналу бағыты.
	Бұғатталған.
	Бұғаттаудан шығарылған.
	Қос оқшаулау / қорғау сыныбы.
	Назар аударыңыз. Маңызды ақпарат.
	Бұйым ЕО директиваларының негізгі талаптарына және Еуропалық Одақтың үйлестірілген стандарттарына сай екенін куәландыратын белгі.
	Пайдалы ақпарат.
	Электр құралды тұрмыстық қоқысқа лақтырмаңыз.

Қозғалтқыш құралын қолдану салалары

Бұл электр құрал корунд тегістеу саптамаларының көмегімен әр түрлі тегістеу әрекеттерін (қылауларды және үшкір жиектерді, т.б. кетіру) орындауға арналған.

Жылдамдықты реттеу тегістеу дискілері, жылтырату дискілері, егеуқұм ленталары, т.б. сияқты тегістеу саптамаларының кең ауқымын пайдалануға мүмкіндік береді. Қосымша саптамалар мен құралдар электр құралды қолдану саласын кеңейтеді.

Қозғалтқыш құралдың құрамдастары

- 1 Қысатын сомын
- 2 Шпиндель
- 3 Ауа алмасатын тесіктер
- 4 Қосу / өшіру батырмасы
- 5 Ашық гайка кілті *
- 6 Цангалық патрон *

* Қосымша құрамдастар

Кейбір суреттелген немесе сипатталған құрамдастар стандарттық жабдықтау ретінде қосылмаған.

Қозғалтқыш құралдың бөлшектерін орнату және жөнге салу

Қозғалтқыш құралмен көз кезлген жұмысты бастау алдында оны токтан ажыратып тастаңыз.



Бекіткіш бөлшектер бұрандаларын бұзып алмау үшін тым қатты тартпаңыз.



Кейбір элементтерді бекіту / шығару / орнату жолдары барлық қозғалтқыш құралдарда бірдей, бұл жағдайда ерекше модельдер суреттелмеген.

Цангалық патронды бекіту / ажырату (1 сур. қараңыз)

- Шпиндельді 2 ашық гайка кілтімен 5 ұстап тұрып, бекіту гайкасын 1 басқа ашық гайка кілтімен 5 бұрап алыңыз (1 сур. қараңыз).
- Цанга қысқышын 6 электр құралы шпинделінің 2 тесігіне кіргізіңіз.
- Шпиндельді 2 гайка кілтімен 5 ұстап тұрып, бекіту гайкасын 1 қолмен, екінші гайка кілтін 5 пайдаланбастан бекемдеңіз.

Тегістеу саптамасын орнату / алу



Тегістеу саптамасы соңының диаметрі цанга қысқышының 6 ішкі диаметріне сай екенін тексеріңіз.

- Шпиндельді 2 ашық гайка кілтімен 5 ұстап тұрып, бекіту гайкасын 1 басқа ашық гайка кілтімен 5 босатыңыз.

- Тегістеу саптамасының соңын цанга қысқышына 6 кіргізіңіз (алған кезде тегістеу саптамасының соңын цанга қысқышынан 6 алыңыз).
- Шпиндельді 2 ашық гайка кілтімен 5 ұстап тұрып, бекіту гайкасын 1 басқа ашық гайка кілтімен 5 бекемдеңіз (алған кезде бекіту гайкасын 1 бекемдемеңіз).



Қысу гайкасын 1 тегістеу құралдары жоқ күйде бекемдемеңіз.

Қозғалтқыш құралды алғашқы рет іске қосу

Әрдайым дұрыс электр кернеуін қолданыңыз: Қозғалтқыш құралдың электр кернеуі құралдың жеке мәліметтері бар тілімшеде көрсетілген электр кернеуіне сәйкес болуы керек.

Қозғалтқыш құралды қосу / өшіру

[СТ13576]

Қосу:

4 қосу / өшіру түймесін "ON" жағдайына әкеліп қосыңыз.

Өшіру:

4 қосу / өшіру түймесін "OFF" жағдайына әкеліп өшіріңіз.

[СТ13577]

Қосу:

Қосу / өшіру қосқышының 4 артқы бөлігін басыңыз және оны осы күйде ұстап тұрып, қосу / өшіру қосқышын 4 алға жылжытыңыз. Басылған күйде бекіту үшін қосу / өшіру қосқышының 4 алдыңғы бөлігін басыңыз.

Өшіру:

4 қосу / өшіру қосқышының артқы бөлігін басыңыз.

Қозғалтқыш құралды қолданубойынша ұсыныстар



Пайдалануды бастамай тұрып тегістеу саптамалары жақсы бекітілгенін тексеру және радиалдық тегістеу саптамасының ауытқуы жоқ екенін тексеру үшін құралды қосыңыз. Егер радиалдық ауытқу анықталса, электр құралды өшіріңіз және ақаулы саптаманы ауыстырыңыз.

- Электр құралды қосыңыз, шпиндель ең жоғары жылдамдыққа жеткенше күтіңіз және тек содан кейін тегістеу бетін өңделетін дайындамаға жақындата бастаңыз.
- Ең жақсы тегістеу нәтижелеріне электр құралды ақырын басып біркелкі жылжытқанда жетуге болады.
- Электр құралға артық қысым қолданбаңыз, өйткені бұл жақсырақ нәтижелерді бермейді, ал қозғалтқышқа артық жүктеме түсіреді және тегістеу саптамасының тезірек тозуына әкеледі.
- Біркелкі емес тозған тегістеу саптамаларын ешқашан пайдаланбаңыз.

• Тегістеу саптамасының ақауларын (цилиндрлік пішіннен ауытқу, біркелкі емес тозу, т.б.) қайрақты пайдаланып түзетуге болады. **Сақ болыңыз: тегістеу саптамасының радиалдық ауытқуын қайрақпен түзетуге ешқашан әрекеттенбеңіз.**

Қозғалтқыш құралды жөндеу / алдын алу шаралары

Қозғалтқыш құралмен көз кезлген жұмысты бастау алдында оны токтан ажыратып тастаңыз.

Қозғалтқыш құралды тазалау

Электр құралын қауіпсіз ұзақ мерзім бойы пайдаланудың міндетті шарты - оны таза ұстау. Металды ұзақ өндегенде электр құралының ішінде ток өткізетін шаң жиналуы мүмкін. Электр құралын 3 желдету слоттары арқылы қысымдалған ауамен жүйелі түрде тазалап тұрыңыз.

Сатудан кейінгі қызмет және өтінім бойынша қызмет

Біздің сатудан кейінгі қызмет өнімге техникалық қызмет көрсетуге және оны жөндеуге, сонымен бірге,

қосалқы бөлшектерге қатысты сұрақтарыңызға жауап береді. Сондай-ақ, сервистік орталықтар туралы ақпаратты, бөліктердің диаграммаларын және қосалқы бөлшектер туралы ақпаратты мына бетте табуға болады: www.crown-tools.com.

Электр құралдарын тасымалдау

- Тасымалдау кезінде қаптамаға ешбір механикалық әсерді тигізуге болмайды.
- Жүкті түсіргенде / жүктегенде қысып орау қағидатымен жұмыс істейтін ешбір технология түрін пайдалануға рұқсат етілмеген.

Қоршаған ортаны сақтау



Шикізатты қоқыс ретінде пайдаға асырудың орнына қайта қолдануға жіберіңіз.

Электр құралы, жарақаттар және бума қоршаған ортаға зиянсыз қайда қолдануға жіберілуі керек. Пластикалық компоненттер сыныпталған қайта қолдану үшін белгіленген. Бұл нұсқаулар қайта қолданылатын хлорин қосылмаған қағазда басып шығарылған.

Өндіруші өзгерістер енгізуі мүмкін.

Қазақ тілі

- يجب ألا يسقط أي شيء ميكانيكي على العبوة أثناء النقل مطلقاً.
- لا يجوز استخدام أي نوع من أنواع التقنيات التي تعمل وفق مبدأ تثبيت العبوة عند التفريغ/التحميل.

تنظيف الأداة الكهربائية

لا بد من المحافظة على نظافة الأداة الكهربائية للحصول على استخدام آمن على المدى الطويل. أثناء فترة المعالجة المعدنية الطويلة، يمكن تجميع الغبار الناتج الحالي داخل الأداة الكهربائية. قم بتنظيف الأداة الكهربائية بانتظام باستخدام الهواء المضغوط من خلال فتحات التهوية رقم 3.

خدمة ما بعد البيع وخدمة التطبيق

تجيب خدمة ما بعد البيع لدينا على جميع تساؤلاتكم المتعلقة بصيانة المنتج الخاص بكم وإصلاحه، بالإضافة إلى قطع الغيار. كما يمكنكم أيضاً العثور على معلومات حول مراكز الخدمة وقطع الرسوم البيانية وقطع الغيار على: www.crown-tools.com

حماية البيئة



احرص على إعادة تدوير المواد الخام بدلاً من التخلص منها كنفائيات.

ينبغي فرز الأدوات الكهربائية والملحقات والعبوات لإعادة تدويرها بحيث تكون صديقة للبيئة. تم تصنيف مكونات البلاستيك كغفنة من فئات إعادة التدوير. طبعت هذه التعليمات على ورق مُعاد تدويره ومُصنَّع بدون كلو.

تأكد من توافق قطر مقبض ملحق التجليخ مع القطر الداخلي لمشبك الحلقة 6.



- عند إمساك عمود الدوران 2 باستخدام مفتاح صمولة مفتوح 5، قم بفك صمولة التثبيت 1 باستخدام مفتاح صمولة مفتوح آخر 5.
- أدخل مقبض ملحق التجليخ في مشبك الحلقة 6 (عند الإزالة، أزل مقبض ملحق التجليخ من مشبك الحلقة 6).
- أثناء إمساك عمود الدوران 2 باستخدام مفتاح صمولة مفتوح 5، احكم ربط صمولة التثبيت 1 باستخدام مفتاح صمولة مفتوح آخر 5 (عند الإزالة، لا تقم بربط صمولة التثبيت بإحكام 1).

لا تقم بربط صمولة المشبك 1 دون استخدام أدوات التجليخ.



معلومات مفيدة.



عدم التخلص من الأداة الكهربائية في حاوية النفايات المنزلية.



تعيين الأداة الكهربائية

يتم تصميم هذه الأداة الكهربائية لإجراء عمليات التجليخ المتنوعة (إزالة التوتوات والحواف الحادة وما إلى ذلك) باستخدام ملحقات تجليخ أكسيد الألومنيوم.

يعمل ضبط السرعة على تمكين استخدام مجموعة كبيرة من ملحقات التجليخ، مثل أسطوانات التجليخ وأسطوانات التلميع وشرائط الصنفرة وما إلى ذلك. يعمل استخدام ملحقات وأدوات إضافية على توسيع منطقة استعمال الأداة الكهربائية.

مكونات الأداة الكهربائية

تشغيل/ إيقاف تشغيل الأداة الكهربائية

[CT13576]

التشغيل:

- قم بتعيين المفتاح رقم 4 إلى الوضع "ON".
إيقاف التشغيل:
قم بتعيين المفتاح رقم 4 إلى الوضع "OFF".

[CT13577]

التشغيل:

اضغط على الجزء الخلفي من مفتاح التشغيل / إيقاف 4 ومع الحفاظ على وضعه حرك مفتاح التشغيل / إيقاف 4 إلى الأمام. اضغط على الجزء الأمامي من مفتاح التشغيل / إيقاف 4 لتثبيته في الوضع المضغوط.
إيقاف التشغيل:
ادفع الجزء الخلفي من زر التشغيل / إيقاف التشغيل 4.

- 1 صمولة الفل
- 2 عمود دوران
- 3 فتحات التهوية
- 4 مفتاح تشغيل / إيقاف التشغيل
- 5 مفتاح صمولة مفتوح *
- 6 مقبض الحلقة *

* أدوات إضافية اختيارية

ليست كل الملحقات التي تم توضيحها أو وصفها مُضمنة كعرض قياسي.

تركيب عناصر الأداة الكهربائية وتنظيفها

قبل تنفيذ أي أعمال على الأداة الكهربائية فإنه يجب فصلها عن مصدر الطاقة.

تجنب سحب عناصر التثبيت محكمة الربط لتجنب تلف السلك.



يُعد تركيب / فك / ضبط بعض العناصر متشابهًا في جميع موديلات الأداة الكهربائية، وفي هذه الحالة لا يُشار إلى موديلات محددة في الرسم التوضيحي.



تركيب مقبض الحلقة (انظر الشكل رقم 1)

توصيات بشأن تشغيل الأداة الكهربائية

قبل بدء التشغيل، قم بتشغيل الأداة لاختبارها، إذا كانت مرفقات التجليخ مثبتة بشكل جيد وتأكدت من عدم توقف ملحق التجليخ القطري. إذا تم اكتشاف الانتعاش القطري، قم بإيقاف تشغيل الأداة الكهربائية واستبدال الملحق المعيبة.



- قم بتشغيل الأداة الكهربائية، وانتظر عمود الدوران حتى يصل إلى السرعة القصوى وأبدأ في تقريب سطح التجليخ بالقرب من القالب المعالج فقط.
- يتم تحقيق أفضل نتائج التجليخ، عندما يتم تحريك الأداة الكهربائية برفق، أثناء الضغط بشكل خفيف.
- تجنب الضغط المفرط على الأداة الكهربائية، لأنها لن تُخرج أفضل النتائج، لكن سيمثل ذلك على إجهاد المحرك ويؤدي إلى تلف أسرع بملحق التجليخ.
- لا تستخدم أبدًا ملحقات التجليخ التالفة بطريقة غير منتظمة.
- قد يتم تصحيح عيوب ملحق التجليخ (الانحراف في الشكل الأسطواني أو تلف غير منتظم وما إلى ذلك) باستخدام عصا التلميع. تحذير: لا تقم أبدًا بمحاولة تصحيح الانتعاش القطري لملحق التجليخ باستخدام عصا التلميع.

الرمز

المعنى

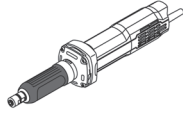

المجلاحة المستقيمة
الأجزاء المميزة باللون الرمادي - مقبض
لين (ذو سطح معزول).

مُصنِّق الرقم التسلسلي:
CT ... - الطراز؛
XX - تاريخ التصنيع؛
XXXXXXX - الرقم التسلسلي.

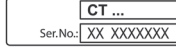

احرص على قراءة كافة قواعد السلامة
والإرشادات.



ارتد نظارات الحماية.



ارتد واقيات الأذن.



احرص على ارتداء قناع الغبار.



افصل الأداة الكهربائية عن مصدر الطاقة
قبل التركيب أو الضبط.



اتجاه الحركة.



اتجاه الدوران.



مؤمن.



غير مؤمن.



عزل مزدوج / فئة الحماية.



انتبه. مهم.



توجد علامة تثبت أن هذا المنتج يتوافق
مع المتطلبات الأساسية لتوجيهات الاتحاد
الأوروبي، ومتناسب مع معايير الاتحاد
الأوروبي.



مستخدماً جانب عجلة القطع. لأن عجلات القطع الكاشطة هذه معدة للتجليخ
الطرفي، ومن ثم قد تتسبب القوى الجانبية المتولدة عن استعمال هذه العجلات
بالجانب في تحطيمها.

• عند استعمال أصابع التجليخ الملولبة والقطع مخروطية الشكل، لا تستخدم
إلا عواميد دوران عجلة سليمة غير تالفة مع شفة كثيفة غير مخففة الربط،
بالحجم والطول الصحيحين. كما أن استخدام أعمدة الدوران المناسبة يقلل من
احتمال الكسر.

• لا "تحشر" عجلة القطع ولا تضغط عليها بإفراط. لا تحاول الوصول
بالعجلة إلى عمق قطع زائد عن الحد. لأن الضغط الزائد على العجلة سيؤدي
التحميل وقابلية التواء العجلة أو زفئها في موضع القطع ومن ثم احتمال حدوث
ارتداد للعجلة أو انكسارها.

• لا تضع يدك في خط سير العجلة الدوارة ولا خلفه. فعندما تتحرك العجلة -
أثناء التشغيل - بعيداً عن يدك، قد يدفع الارتداد المحتمل عجلة الدوران والأداة
الكهربائية صوبك مباشرة.

• عند حدوث زنق للعجلة أو علوقها أو مقاطعة تشغيلها لأي سبب، قم
بإيقاف تشغيل الأداة الكهربائية وارك الأداة الكهربائية حتى تهدأ حتى تتوقف
عجلة القطع تماماً عن الحركة. لا تحاول مطلقاً إزالة عجلة القطع من عملية
القطع أثناء تحرك عجلة القطع وإلا فقد يحدث ارتداد آخر. تحقق من المشكلة
واتخذ الإجراء التصحيحي اللازم للتخلص من سبب زنق عجلة أو علوقها.

• لا تقم بإعادة بدء عملية القطع مرة أخرى على القطعة الجاري الشغل
عليها. اترك العجلة تصل إلى سرعتها الكاملة ثم أعد الدخول إلى موضع
القطع بعناية وحذر. قد تحدث إعاقة لحركة العجلة أو تصعد في اتجاه معاكس أو
ترتد إذا تمت إعادة تشغيل الأداة الكهربائية على القطعة الجاري الشغل عليها .

• قم بدعم وإسناد لوحات القطعة الجاري الشغل عليها أو القطع ذات الحجم
الكبير الممتد لتقليل خطر علوق العجلات وارتدادها. هذا لأن قطع الشغل كبيرة
الحجم تميل إلى التندلي والانخفاض تحت وزنها. لذا يجب وضع دعائم تحت قطعة
الشغل بالقرب من خط القطع وبالقرب من حافة قطعة الشغل على جانبي العجلة.

• خذ حذرك الشديد عند إجراء "قطع جيبي" في حوائط موجودة أو غيرها
من المناطق محجوبة الرؤية الداخلية. هذا لأن العجلة البارزة قد تقطع أنابيب
غاز أو أنابيب مياه أو أسلاك كهربائية أو غيرها من الأشياء التي يمكن أن
تسبب الارتداد.

تحذيرات السلامة الخاصة بآلات التجليخ

• تأكد من أن السرعة المبيّنة على العجلة تساوي السرعة المقتّنة لآلة
التجليخ أو قريبة منها.

• تأكد من أن أبعاد العجلة متطابقة مع مواصفات آلة التجليخ.
• يتم تخزين عجلات التجليخ والتعامل معها بعناية وفق تعليمات الشركة
المصنّعة.

• افحص عجلة التجليخ قبل كل استخدام، ولا تستخدم عجلة مهترنة ولا
متشقة ولا نحوها من المنتجات المعيبة.

• تأكد من تركيب العجلات ونقاط التثبيت وفق تعليمات الشركة المصنّعة.
• تأكد من أن منتج التجليخ مثبت بشكل صحيح ومحكم الربط قبل
الاستخدام، ثم قم بتشغيل الأداة دون تحميلها لمدة 30 ثانية في الوضع
الامن، فإذا اكتشفت اهتزازات ملحوظة أو نحو ذلك من العيوب فأوقف
الأداة فوراً. بعد اكتشاف هذه الاهتزازات، تحقق من الأداة الكهربائية لتحديد
سبب المشكلة.

• لا تستخدمها في قطع الصلب أو التجليخ الجانبي.
• عند العمل في بيئة متربة، تأكد من أن فتحة التهوية نظيفة وسالكة. إذا
استدعى الأمر مسح الغبار، فتأكد من إيقاف آلة التجليخ وافصلها عن مصدر
الطاقة.

الرموز المستخدمة في الدليل

تستخدم الرموز التالية في دليل التشغيل، يُرجى تدكّر معانيها. سيتيح التفسير
الصحيح للرموز الاستخدام الصحيح والامن للأداة الكهربائية.

- يجب أن يتناسب تركيب حجم الثقب الأوسط لعجلات التجلخ أو أسطوانات الصنفرة أو أي ملحق آخر تناسباً صحيحاً مع عمود دوران الآداة الكهربائية أو طوقها. أما الملحقات التي لا تتوافق مع مكونات تثبيت الآداة الكهربائية فسوف تفقد توازنها تدريجياً، ومن ثمّ تهتز بشكل مفرط مما يسبب فقدان التحكم.
- يجب إدخال العجلات المثبتة في عمود الدوران، أو أسطوانات الصنفرة أو القواطع أو غيرها من الملحقات بشكل كامل في الطوق أو الظرف. أما إذا كان عمود الدوران غير محمّل بالشكل الكافي و/أو إذا كان بروز العجلة طويلاً جداً، فستكون النتيجة عدم إحكام تثبيت العجلة المحمّلة وخروجها بسهولة عن مكانها مع السرعات العالية.
- لا تستخدم ملحقاً تالفاً. قبل كل استخدام، افحص الملحق جيداً، افحص مثلاً عجلات التجلخ للتأكد من عدم وجود شقوق أو تشقّط، وكذلك افحص أسطوانة الصنفرة للتأكد من عدم وجود تشققات بها أو تمزقات أو بلى شديد، وافحص الفرشاة السلكية للتأكد من عدم وجود أسلاك غير محكمة الربط بها أو أسلاك مهترنة. في حالة سقوط الآداة الكهربائية أو الملحق، افحصه جيداً لمعرفة درجة الضرر أو قم بتثبيت ملحق غير تالف. بعد فحص الملحق وتركيبه، احرص على ترك مسافة مناسبة بينك - وكذلك لمن حولك من الأشخاص - وبين السطح الحاد للملحق الدوار ثم قم بعمل تشغيل اختياري للآداة الكهربائية بأقصى سرعة لها في وضع عدم تحميل الأسطوانات لمدة دقيقة واحدة. أثناء هذا التشغيل الاختياري، تنفصل وتقع أي ملحقات تالفة عادة.
- احرص على ارتداء معدات الوقاية الشخصية. وحسب كل استعمال تطبيقي، استخدم وافي الوجه أو نظارات السلامة أو منظار السلامة. وكذلك قم - حسب الحاجة - بإرتداء القناع الواقي من الغبار، وواقبات الأذنين، والقفازات ومريلة ورشّة العمل التي تحتمل مواد التجلخ أو الشظايا الصغيرة الناجمة عن القطعة الجاري الشغل عليها. كما يجب أن يكون وافي العينين ممتبناً بما يكفي لصدّ الحطام الصغير المتطاير الناتج عن مختلف عمليات الشغل. كذلك يجب أن يكون القناع الواقي من الغبار أو الكمامة الواقيه من الغازات قادرين على منع وترشيح الجسيمات الناتجة عن شغلك. واحذر التعرض لفترات طويلة للضوضاء عالية الكثافة لأن هذا قد يتسبب في فقدان السمع.

التحذير من الارتداد وتحذيرات ذات صلة

- الارتداد عبارة عن رد فعل مفاجئ بسبب حدوث زلق أو علوق العجلة الدوارة أو شريط الصنفرة أو الفرشاة أو أي ملحق آخر. يتسبب الزلق أو العلوق في توقف سريع للملحق الدوار مما يجبر الآداة الكهربائية - التي لم يعد يمكن التحكم فيها - على الدوران في اتجاه معاكس لاتجاه دوران الملحق. على سبيل المثال، إذا زلقت عجلة التجلخ أو علقت بالقطعة الجاري الشغل عليها، فإن حافة العجلة الداخلية في نقطة الزلق يمكن أن تثقب سطح المادة مما يتسبب في علوق العجلة إلى الخارج أو خروجها عن مسارها. وإما أن ترتد العجلة نحو الشخص المشغل أو تتطاير بعيداً عنه، حسب اتجاه حركة العجلة عند نقطة العلوق. كما يمكن أن تنكسر عجلات التجلخ في ظل هذه الظروف. بحثد الارتداد نتيجة إساءة استخدام الآداة الكهربائية و/أو من السبل تجنب إجراءات - أو ظروف - التشغيل غير الصحيحة باتخاذ الاحتياطات المناسبة على النحو المبين أدناه.

- حافظ على الإمساك بالأداة الكهربائية بقوة وإحكام مع وضع الجسم والذراع في وضع يسمح لك بمقاومة قوى الارتداد. وبتابع الاحتياطات المناسبة، يمكن للشخص المشغل التحكم في قوى الارتداد.
- خذ حذر عند العمل على الزوايا والأركان والحواف الحادة ونحو ذلك. وتجنب ارتداد الملحق أو حدوث زلق له. لأن الزوايا والأركان والحواف الحادة وتنطط الآداة يؤدي غالباً إلى زلق الملحق الدوار مما يتسبب في فقدان التحكم أو حدوث ارتداد.
- لا تقم بتثبيت شفرة منشار مستنّة. لأن هذه الشفرات تؤدي إلى وجود ارتداد متكرر ومن ثمّ فقدان التحكم.
- عند تقييم لسان تجلخ في مادة التجلخ، اعمل هذا دوماً في نفس اتجاه خروج الحافة القاطعة (وهو نفس اتجاه طرح الرقائق). لأن تلقيم الآداة في الاتجاه الخاطئ سوف يتسبب في خروج اللسان عن مسار عمله ويسحب الآداة في اتجاه هذا التلقيم.
- عند استخدام المبرد الدوار أو عجلات القطع أو قواطع عالية السرعة أو قواطع من كربيد التُّنغستين، أكمل المهمة دائماً باستخدام مشابه محكمة الربط. لأن هذه العجلات سوف تعلق وتتوقف قليلاً إذا انحرفت في حركة مفاجئة في الحرّ، ويمكن أن ترتد. وعندما تعلق عجلة القطع، تنكسر العجلة نفسها عادة. أما عند استخدام المبرد الدوار أو القاطع عالي السرعة أو قواطع من كربيد التُّنغستين، فإنه يقفز خارج الحرّ ومن ثمّ قد تفقد التحكم في الآداة.

إرشادات السلامة أثناء تشغيل العدة الكهربائية

- تحذيرات السلامة الخاصة بعمليات التجلخ
- لا تستخدم إلا أنواع عجلات التجلخ الموصى بها فقط للآداة الكهربائية الخاصة بك في الاستعمالات التطبيقية الموصى بها. فمثلاً لا تقم بالتجلخ

- يجب أن يتناسب تركيب حجم الثقب الأوسط لعجلات التجلخ أو أسطوانات الصنفرة أو أي ملحق آخر تناسباً صحيحاً مع عمود دوران الآداة الكهربائية أو طوقها. أما الملحقات التي لا تتوافق مع مكونات تثبيت الآداة الكهربائية فسوف تفقد توازنها تدريجياً، ومن ثمّ تهتز بشكل مفرط مما يسبب فقدان التحكم.
- يجب إدخال العجلات المثبتة في عمود الدوران، أو أسطوانات الصنفرة أو القواطع أو غيرها من الملحقات بشكل كامل في الطوق أو الظرف. أما إذا كان عمود الدوران غير محمّل بالشكل الكافي و/أو إذا كان بروز العجلة طويلاً جداً، فستكون النتيجة عدم إحكام تثبيت العجلة المحمّلة وخروجها بسهولة عن مكانها مع السرعات العالية.
- لا تستخدم ملحقاً تالفاً. قبل كل استخدام، افحص الملحق جيداً، افحص مثلاً عجلات التجلخ للتأكد من عدم وجود شقوق أو تشقّط، وكذلك افحص أسطوانة الصنفرة للتأكد من عدم وجود تشققات بها أو تمزقات أو بلى شديد، وافحص الفرشاة السلكية للتأكد من عدم وجود أسلاك غير محكمة الربط بها أو أسلاك مهترنة. في حالة سقوط الآداة الكهربائية أو الملحق، افحصه جيداً لمعرفة درجة الضرر أو قم بتثبيت ملحق غير تالف. بعد فحص الملحق وتركيبه، احرص على ترك مسافة مناسبة بينك - وكذلك لمن حولك من الأشخاص - وبين السطح الحاد للملحق الدوار ثم قم بعمل تشغيل اختياري للآداة الكهربائية بأقصى سرعة لها في وضع عدم تحميل الأسطوانات لمدة دقيقة واحدة. أثناء هذا التشغيل الاختياري، تنفصل وتقع أي ملحقات تالفة عادة.
- احرص على ارتداء معدات الوقاية الشخصية. وحسب كل استعمال تطبيقي، استخدم وافي الوجه أو نظارات السلامة أو منظار السلامة. وكذلك قم - حسب الحاجة - بإرتداء القناع الواقي من الغبار، وواقبات الأذنين، والقفازات ومريلة ورشّة العمل التي تحتمل مواد التجلخ أو الشظايا الصغيرة الناجمة عن القطعة الجاري الشغل عليها. كما يجب أن يكون وافي العينين ممتبناً بما يكفي لصدّ الحطام الصغير المتطاير الناتج عن مختلف عمليات الشغل. كذلك يجب أن يكون القناع الواقي من الغبار أو الكمامة الواقيه من الغازات قادرين على منع وترشيح الجسيمات الناتجة عن شغلك. واحذر التعرض لفترات طويلة للضوضاء عالية الكثافة لأن هذا قد يتسبب في فقدان السمع.
- احرص دوماً على ترك مسافة آمنة بين منطقة عملك وبين الأشخاص من حولك. كما يجب على كل من يدخل إلى منطقة العمل ارتداء معدات الوقاية الشخصية. حيث قد تتطاير شظايا من القطعة الجاري الشغل عليها أو تنفصل ملحقات مكسورة مما يتسبب في إلحاق الإصابة بشخص خارج منطقة العمل المباشرة.
- عند إجراء مهمة قد يحدث فيها تلامس بين الملحق القاطع وأسلاك مدفونة أو بين الملحق القاطع وسلك الملحق ذاته، لا تمسك بالأداة الكهربائية إلا باستخدام الأسطح المخصصة المعزولة للإمساك. لأن الملحق القاطع الذي يلمس السلك "المكهرب" قد يؤدي إلى جعل الأجزاء المعدنية المكشوفة في الآداة الكهربائية "مكهربة" كذلك مما قد يصيب الشخص المشغل بصدمة كهربائية.
- أمسك الآداة بيدك بقوة (أو بكلتا يديك الأثنين) دائماً عند بدء التشغيل. لأن رد فعل عزم دوران الموتور - المتولد مع التسارع إلى السرعة الكاملة - يمكن أن يتسبب في تحريك الآداة والوثاقها منك.
- استخدم مشابه لتدعيم وتثبيت القطعة الجاري الشغل عليها كلما أمكن. لا تمسك أبداً القطعة الصغيرة الجاري الشغل عليها في يد واحدة والآداة في اليد الأخرى أثناء الاستخدام. واعلم أن تثبيت القطعة الصغيرة الجاري الشغل عليها باستخدام مشابه التثبيت الملائمة يتيح لك استخدام يدك (أو كلتا يديك) للتحكم جيداً في الآداة. احذر تلك المواد المستديرة المستخدمة عادة في التثقيب والتثبيت؛ كالأعواد الخشبية مثلاً، أو قطع الماسير أو الأنابيب لأنها غالباً ما تتدحرج أثناء عملية القطع، مما يمكن أن يتسبب في إعاقة حركة لسان التجلخ أو ارتداده نحوك.
- حافظ على بقاء السلك الكهربائي بعيداً عن الملحق الدوار. إذا فقدت التحكم، فقد يحدث قطع للسلك الكهربائي أو زلق ومن ثمّ قد تنجر يدك أو ذراعك إلى الملحق الدوار.
- لا تضع أبداً الآداة الكهربائية على الأرض حتى يتوقف الملحق بالكامل عن الحركة. وإلا فقد يعلق الملحق الأخذ في الدوران بسطح الأرضية ويجر معه الآداة الكهربائية فتفقد التحكم فيها.

- لا تعرض العدد الكهربائية لظروف الأمطار أو البلى. دخول المياه إلى العدة الكهربائية يزيد من خطر حدوث صدمة كهربائية.
- لا تستخدم القوة المفرطة مع العدة. استخدم العدة الكهربائية الملائمة لغرضك. يؤدي استخدام العدة الكهربائية الصحيحة إلى إنجاز المهمة بشكل أفضل وأكثر أماناً في الأعمال المخصصة لها.
- لا تستخدم العدة في حال تعذر تشغيل أو إيقاف تشغيل المفتاح. أي عدة كهربائية لا يمكن التحكم فيها بمفتاح تصير خطرة ويلزم إصلاحها.
- قم بفصل القابس من مصدر الطاقة و/أو حزمة البطارية من العدة الكهربائية قبل عمل أي تعديلات أو تغيير الملحقات أو تخزين العدة الكهربائية. ونقل تدابير السلامة الوقائية هذه من خطر بدء تشغيل العدة الكهربائية بطريق الخطأ.
- خزن العدد الكهربائية عند عدم الاستخدام بعيداً عن متناول الأطفال ولا تسمح للأشخاص الذين لا يألون المعدة أو هذه التعليمات بتشغيل العدة الكهربائية. تكون العدد الكهربائية خطرة في أيدي المستخدمين غير المدربين.
- قم بصيانة العدد الكهربائية. تحقق من وجود خطأ في معاداة الأجزاء المتحركة أو شيء أو كسر بالأجزاء أو أي أوضاع أخرى من شأنها التأثير في تشغيل العدة الكهربائية. إذا تضررت العدة الكهربائية فيجب إصلاحها قبل الاستخدام. العديد من الحوادث ناجم عن سوء صيانة عدد كهربائية.
- حافظ على عدد القطع حادة ونظيفة. إن عدد القطع التي يتم صيانتها بشكل صحيح مع حواف قطع حادة تكون أقل عرضة للارتداء ويسهل التحكم فيها.
- استخدم العدة الكهربائية، والملحقات، واللصقات وغير ذلك فيما يتوافق مع هذه التعليمات، مع الوضع في الاعتبار ظروف العمل والأعمال المطلوب تحقيقها. قد يؤدي استخدام العدة الكهربائية للأغراض غير المخصصة لها إلى حدوث موقف خطير.
- احتفظ بالمقبض وأسطح الإمساك جافة ونظيفة وخالية من الشحوم. المقبض الزلقة وأسطح الإمساك لا تسمح بالتعامل الآمن والتحكم في العدة في مواقف غير متوقعة.
- لاحظ أنه عند تشغيل عدة كهربائية، يرجى الضغط على المقبض المساعد بشكل صحيح، وهو أمر مفيد عند التحكم في العدة الكهربائية. لذلك، يمكن أن يقلل التعامل السليم من خطر الحوادث أو الإصابات.

السلامة الشخصية

- كن يقظاً، وراقب ما تفعله واستخدم الحس السليم عند تشغيل العدة الكهربائية. لا تستخدم العدة الكهربائية عندما تكون متعباً أو تحت تأثير المخدرات أو الكحوليات أو الأدوية. إن أي لحظة من عدم الانتباه أثناء تشغيل العدة الكهربائية قد ينتج عنها جروح شخصية خطيرة.
- استخدم معدات الوقاية الشخصية. ارتد دائماً القناع الواقي للعين. تعمل أدوات الحماية مثل القناع الواقي من الغبار أو أحذية الأمان المضادة للانزلاق أو قبة صلبة أو أجهزة حماية السمع والتي يتم استخدامها في ظروف معينة على تقليل احتمالات التعرض لإصابات شخصية.
- تجنب التشغيل غير المقصود. تأكد من أن المفتاح على وضع إيقاف التشغيل قبل التوصيل بمصدر الطاقة و/أو حزمة البطارية، والانتفاخ أو حمل العدة. حمل العدد الكهربائية مع وجود أصبعك في المفتاح أو تشغيل العدد الكهربائية التي يكون فيها المفتاح في وضع التشغيل يؤدي إلى احتمال وقوع حوادث.
- أزل أي مفاتيح ضبط أو مفاتيح ربط قبل تشغيل العدة الكهربائية. قد يؤدي وجود مفتاح ربط أو مفتاح متصل بالجزء الدوار للعدة الكهربائية إلى حدوث إصابة شخصية.
- لا تتعدّ الارتفاع. أبق قدميك دواماً في وضع مناسب واحتفظ بتوازنك في جميع الأوقات. يمكن هذا من السيطرة بشكل أفضل على العدة الكهربائية في المواقف غير المتوقعة.
- ارتد ملابس ملائمة. لا ترتد ملابس فضفاضة أو مجوهرات. حافظ على شعرك وملابسك وقفاتك بعيداً عن الأجزاء المتحركة. قد تعلق الملابس الفضفاضة أو المجوهرات في الأجزاء المتحركة.
- في حال توفير أجهزة لتوصيل وسائل شطف وتجميع الغبار، تأكد من توصيلها واستخدامها بشكل ملائم. قد يؤدي استخدام تجميع الغبار إلى تقليل المخاطر الناجمة عن الغبار.
- لا تدع الألفة المكتسبة من الاستخدام المتكرر للعدد تسمح لك بالإعجاب بالنفس وتجاهل مبادئ سلامة العدة. يمكن أن يؤدي عمل واحد بإهمال إلى إصابة شديدة في لمحة من الثانية.
- تحذير! يمكن أن تنتج العدد الكهربائية حقلاً كهرومغناطيسياً أثناء التشغيل. قد يتداخل هذا الحقل في بعض الظروف مع الغرسات الطبية النشطة أو السلبية. لحد من خطر الإصابة الخطيرة أو القاتلة، نوصي الأشخاص الذين لديهم غرسات طبية باستشارة الطبيب ومصنع الغرسة الطبية قبل تشغيل العدة الكهربائية هذه.

استخدام العدة الكهربائية والعناية بها

- يحظر على الأشخاص ذوي القدرات النفسية أو العقلية أو الأطفال ذوي القدرات المنخفضة أن يشغلوا العدة الكهربائية، ما لم يتم الإشراف عليهم أو

CT13577	CT13576	المجلة المستقيمة
240093	240086	كود الأداة الكهربائية [220-230 فولت~60/50 هرتز]
600	600	القدرة المقدر [وات]
400	400	خرج الطاقة الكهربائية [وات]
3	3	قوة التيار الكهربائي بالفولطية [220-230 فولت [أمبير]
33000	33000	السرعة المقدر [الحد الأدنى-1]
10 3/8"	10 3/8"	الفراغ الداخلي لعمود الدوران [مم] [بوصة]
6 15/64"	6 15/64"	الفراغ الداخلي للحلقة [مم] [بوصة]
1,75 3.86	1,75 3.86	الوزن [كجم] [رطل]
□ / II	□ / II	فئة الأمان
80	79,37	الضغط الصوتي [ديسيبل]
91	90,37	قوة الصوت [ديسيبل]
—	—	الاهتزاز المقدر [م/ث ²]

قواعد السلامة العامة

تحذير قم بقراءة كافة تحذيرات السلامة وكافة التعليمات. قد يتسبب الفشل في اتباع التحذيرات والتعليمات المسرودة أذناه في صدمة كهربائية أو حريق، و/أو إصابة خطيرة.



احفظ كافة التحذيرات والتعليمات للرجوع إليها مستقبلاً. يشير مصطلح "العدة الكهربائية" في التحذيرات إلى العدة الكهربائية (السلكية) التي تعمل عبر موصلات الكهرباء الرئيسية الخاصة بك أو العدة الكهربائية (اللاسلكية) التي تعمل بالبطارية.

سلامة منطقة العمل

- حافظ على منطقة العمل نظيفة ومضاءة جيداً. المناطق غير المنظمة أو المظلمة قد تتسبب في إصابات.
- لا تشغل هذه العدة الكهربائية في الأماكن القابلة للانفجار، مثل عند وجود مواد سريعة الاشتعال أو غازات أو غبار. تصنع العدة الكهربائية هذه شرارات قد تؤدي إلى إشعال الغبار أو الأبخرة.
- احرص على بقاء الأطفال أو المتفرجين بعيداً أثناء تشغيل العدة الكهربائية. قد تتسبب الملهبات في فقدانك للتركيز.

السلامة الكهربائية

- يجب أن تتطابق قوايس العدة الكهربائية مع مأخذ التيار. لا تقم بتعديل القابس بأي شكل. لا تستخدم مهايئ قوايس مع العدة الكهربائية المؤرضة (الموصولة بالأرض). تقلل القوايس غير المعدلة ومأخذ التيار المطابقة من خطر حدوث صدمة كهربائية.
- تجنب ملامسة الجسد لأسطح المؤرضة أو الموصولة بالأرض (مثل الأنابيب والمشعات والنطاقات والثلاجات). هناك خطر متزايد من التعرض للصدمة الكهربائية إذا كان جسمك مؤرضاً أو موصولاً بالأرض.

معلومات الضجيج

احرص دائماً على ارتداء أداة حماية الأذن إذا كان الضغط الصوتي يتجاوز 85 ديسيبل.



إعلان المطابقة CE

نعلن تحت مسؤوليتنا وحدنا أن المنتج الموصوف ضمن "مواصفات الأداة الكهربائية" يتوافق مع كل الأحكام ذات الصلة بتوجيهات 2006/42/EC بما في ذلك التعديلات ويتوافق مع المعايير التالية:

- EN 60745-1:2009 +A11
- EN 60745-2-23:2013
- EN 55014-1:2017
- EN 55014-2:2015
- EN 61000-3-2:2014
- EN 61000-3-3:2013

Wu Cunzhen

Wu Cunzhen

المدير العام

Merit Link International AG
Stabio, Switzerland, 05.06.2020

تحذير - لتقليل خطر الإصابة، ينبغي أن يقرأ المستخدم دليل التعليمات!



تمیز کردن ابزار شارژی

حرکت دهید. قسمت جلویی سوییچ روشن/ خاموش 4 را فشار دهید تا در وضعیت فشرده شده ثابت شود.

خاموش کردن:

قسمت پشتی سوییچ روشن / خاموش 4 را فشار دهید.

یکی از شرایط لازم برای استفاده ایمن و طولانی مدت از ابزار شارژی این است که آن را تمیز نگه دارید. در طول استفاده طولانی مدت از این ابزار برای کار با فلزات، ممکن است گرد و غبار رسانای برق در داخل ابزار جمع شود. مرتب با جریان هوای فشرده از طریق شیارهای تهویه 3، ابزار را تمیز کنید.

توصیه هایی درباره عملکرد ابزار شارژی

خدمات پس از فروش و خدمات کاربردی

خدمات پس از فروش ما پاسخگوی سوالات شما درباره نگهداری و تعمیر محصول شما و همچنین قسمت های بدکی آن است. اطلاعات مربوط به مراکز سرویس، نمودارهای قطعات و قطعات بدکی را می توانید در این سایت بیابید: www.crown-tools.com



قبل از شروع به کار، در صورتی که لوازم جانبی پرداخت کننده نیز به دستگاه متصل شده اند، دستگاه را به صورت آزمایشی روشن کنید و اطمینان حاصل کنید که هیچ گونه لوازم جانبی پرداخت کننده دایره ای به دستگاه متصل و در حال کار نباشد. اگر متوجه شدید که ابزاری به دستگاه متصل است که به صورت دایره ای کار می کند، ابزار برقی/ شارژی را خاموش کنید و لوازم جانبی معیوب را تعویض کنید.

حمل ابزارهای شارژی

- در طول حمل ابزار از وارد کردن هر گونه ضربه مکانیکی به بسته بندی مطلقاً بپرهیزید.
- هنگام قرار دادن دستگاه در بسته یا خارج کردن آن، استفاده از هیچ گونه فناوری ای که باعث دستکاری در منگنه بسته بندی شود، مجاز نیست.

محافظت از محیط زیست

به جای اینکه مواد خام را مثل زباله دور بیندازید، آن ها را بازیافت کنید.



ابزار شارژی، لوازم جانبی و بسته بندی را باید برای بازیافت به روش زیست محیطی طبقه بندی کرد.

اجزای پلاستیکی برای بازیافت طبقه بندی شده برچسب گذاری می شوند. این دستورالعمل ها روی کاغذ بازیافت شده تولید شده بدون کلر چاپ می شوند.

- ابزار برقی/ شارژی را روشن کنید، صبر کنید تا محور به حداکثر سرعت خود برسد حالا می توانید سطح پرداخت کننده را به فضای خالی در نظر گرفته شده، نزدیک کنید.
- بهترین نتایج زمانی حاصل می شود که ابزار برقی/ شارژی را به آرامی حرکت دهید و همزمان کمی هم فشار اعمال کنید.
- از اعمال فشار بیش از حد روی ابزار برقی/ شارژی خودداری کنید، چون اعمال بیشتر فشار باعث نتیجه بهتری نخواهد شد، فقط به موتور فشار آورده و باعث تسریع در فرسایش ابزار پرداخت می شود.
- هرگز از لوازم جانبی پرداخت کننده فرسوده با فرسایش غیر یکنواخت استفاده نکنید.
- عیوب لوازم جانبی پرداخت (کج شدگی در قسمت سیلندر- شکل، فرسایش غیر یکنواخت و غیره) می توانند با سوهان رفع شوند. احتیاط: هرگز سعی نکنید تحلیل رفتگی ابزار دایره ای پرداخت را با سوهان اصلاح کنید.

اقدامات پیشگیرانه / مراقبتی از ابزار شارژی

قبل از انجام هر کاری روی این ابزار شارژی باید آن را از برق جدا کنید.

نصب و تنظیم اجزای ابزار شارژی

قبل از انجام هر کاری روی این ابزار شارژی باید آن را از برق جدا کنید.

اجزای چفت و بست را خیلی محکم نکنید تا به شیارها آسیب نرسد.



نصب / پیاده سازی / تنظیم برخی از اجزا برای همه مدل های ابزار شارژی یکسان است، بنابراین مدل های خاص در اشکال نشان داده نشده اند.



سوار کردن مرغک کولت (شکل 1 را ببینید)

- در حالیکه محور چرخنده 2 را با آچار 5 نگه داشته اید، مهره محکم کننده 1 را با یک آچار 5 دیگر باز کنید (شکل 1 را ببینید).
- گیره کولت 6 را در سوراخ محور چرخنده 2 ابزار برقی/ شارژی وارد کنید.
- در حالیکه محور چرخنده 2 را با آچار 5 نگه داشته اید، مهره محکم کننده 1 را با دست و بدون استفاده از یک آچار 5 دیگر محکم کنید.

نصب/ بازکردن لوازم پرداخت کننده

اطمینان حاصل کنید که قطر میله اتصال لوازم جانبی پرداخت با قطر داخلی گیره کولت 6 هماهنگ باشد.



- در حالیکه محور چرخنده 2 را با آچار 5 نگه داشته اید، مهره محکم کننده 1 را با یک آچار 5 دیگر شل کنید.
- میله اتصال پرداخت کننده جانبی را در گیره کولت 6 وارد کنید (در هنگام جدا کردن ابزار جانبی، میله اتصال را از گیره کولت 6 خارج کنید).
- در حالیکه محور چرخنده 2 را با آچار 5 نگه داشته اید، مهره محکم کننده 1 را با یک آچار 5 دیگر محکم کنید (در هنگام جداسازی، مهره 1 را سفت نکنید).

مهره گیره 1 را بدون ابزارهای پرداخت کننده سفت نکنید.



راه اندازی اولیه ابزار شارژی

همیشه از ولتاژ تغذیه صحیح استفاده کنید: ولتاژ تغذیه نیرو باید مطابق با اطلاعات ذکر شده روی پلاک شناسایی ابزار شارژی باشد.

روشن / خاموش کردن ابزار شارژی

[CT13576]

روشن کردن:

کلید 4 را روی موقعیت "ON" قرار دهید.

خاموش کردن:

کلید 4 را روی موقعیت "OFF" قرار دهید.

[CT13577]

روشن کردن:

قسمت پشتی سوییچ روشن/خاموش 4 را فشار دهید و همان طور که آن را در همان وضعیت نگه داشته اید، سوییچ روشن/خاموش 4 را به سمت جلو

معنی

نماد

قفل.



قفل باز.



عایق دوپل / کلاس محافظت

□ / II

توجه. مهم.



علامتی که تأیید می کند این محصول مطابق با شرایط اساسی دستورالعمل های اتحادیه اروپا و استانداردهای هماهنگ اتحادیه اروپا است.



اطلاعات مفید.



ابزار شارژی را به همراه زباله های خانگی دور نیندازید.



کاربرد اختصاصی ابزار شارژی

این ابزار برقی/ شارژی برای انجام عملیات مختلف پرداخت زدن (پرداختن پلیسه ها و رفع تیزی لبه ها و غیره) به همراه سنگ سنباده زن طراحی شده است. تنظیم سرعت امکان استفاده از متعلقات پرداخت کننده را مثل صفحه های پرداخت کننده، صفحه های پولیش زن، نوارهای خالی و غیره فراهم می کند. با استفاده از این لوازم و تجهیزات اضافی حوزه کاربری دستگاه گسترده تر می شود.

اجزای ابزار شارژی

- 1 مهره قفل
- 2 محور چرخنده
- 3 شیارهای تهویه هوا
- 4 سوییچ روشن/خاموش
- 5 آچار *
- 6 مرغک کولت *

* اضافی اختیاری

همه لوازم جانبی به تصویر کشیده شده و توضیح داده شده به عنوان تحویل کالای استاندارد در بسته محصول قرار دارند.

- هنگام استفاده از سوهان های چرخشی، کاترهای پرسرعت یا کاترهای از جنس کاربید تنگستن، همیشه قطعه کار را محکم کنید. این چرخ ها اگر کمی به سمت شیار مایل شوند گیر کرده و ممکن است باعث پس زدن شوند. وقتی چرخ برش گیر می کند، خود چرخ معمولاً می شکنند. وقتی سوهان چرخشی، کاتر پرسرعت یا کاتر از جنس کاربید تنگستن گیر می کند ممکن است از شیار به بیرون پرتاب شده و باعث از دست دادن کنترل ابزار شود.
- قبل از استفاده مطمئن شوید که محصول ساییده به نحو صحیح نصب شده و محکم شده است و به مدت 30 ثانیه ابزار را بدون بار در موقعیت ایمن راه اندازی کنید و در صورت لرزش یا تراشه های جدا شده غیر معمول، فوراً ابزار را خاموش کنید. در صورت بروز چنین شرایطی، ابزار را بررسی کنید تا علت مشخص شود.
- از این ابزار برای برش فولاد و سمباده جاببی استفاده نکنید.
- هنگام کار در شرایط برگرد و خاک، مطمئن شوید منفذ تهویه ابزار تمیز و بدون انسداد است. اگر باید آن را تمیز کنید حتماً سمباده را خاموش کنید و آن را از برق جدا کنید.

دستورالعمل های ایمنی حین کار با ابزار برقی/شارژی

هشدارهای ایمنی مخصوص عملیات

- فقط از انواع چرخ توصیه شده برای ابزار برقی/شارژی و منحصرأ برای کاربردهای توصیه شده استفاده کنید. به عنوان مثال با کنار چرخ برش سمباده نکنید. چرخ های برش سمباده به منظور سمباده کردن جانبی در نظر گرفته شده اند و فشارهای جانبی وارده به این چرخ ها ممکن است منجر به شکستن آن ها شود.
- برای تویی ها و مخروط های سمباده رگه ای فقط از سنبه های چرخ سالم با فلنج شانه با اندازه و طول مناسب استفاده کنید. سمباده های مناسب احتمال شکستن را کاهش می دهند.
- از چپاندن چرخ برش و اعمال فشار بیش از حد بر روی آن بپرهیزید. سعی نکنید برشی با عبق بسیار زیاد ایجاد کنید. فشار بسیار زیاد روی چرخ باعث افزایش بار و احتمال پدپش یا گیر کردن چرخ در برش و سرانجام پس زدن ابزار یا شکستن چرخ می شود.
- دستتان را در راستای چرخ متحرک یا پشت آن قرار ندهید. وقتی چرخ در نقطه عملیات از دستتان دور می شود، پس زدن احتمالی ابزار ممکن است باعث به جلو راندن چرخ چرخشی و ابزار برقی/شارژی به سمت شما شود.

در صورت فشردهگی، گیر کردن یا قطع برش به هر دلیل، ابزار برقی/شارژی را خاموش کنید، آن را بدون حرکت نگه دارید تا چرخ کاملاً متوقف شود. هرگز سعی نکنید وقتی چرخ در حرکت است آن را از مقطع برش بیرون بکشید، چرا که ممکن است باعث پس زدن ابزار شود. با بررسی و به کارگیری اقدامات مناسب عامل فشردهگی یا گیر کردن ابزار را از بین ببرید.

- عملیات برش را روی قطعه کار راه اندازی مجدد نکنید. اجازه دهید چرخ به سرعت کامل خود برسد و سپس با دقت آن را وارد شیار برش کنید. اگر ابزار برقی/شارژی روی قطعه کار راه اندازی مجدد شود، ممکن است به آن متصل شده، به بالا حرکت کند یا پس زدن ابزار رخ دهد.
- برای کاهش احتمال پس زدن یا فشردهگی چرخ، پاتل ها یا سایر قطعات کاری بسیار بزرگ را محکم کنید. قطعات کاری بزرگ ممکن است به خاطر وزن زیادشان خم شوند. تکیه گاه ها را باید زیر قطعه کاری، نزدیک خط برش و لبه قطعه کاری روی طرفین چرخ ها قرار داد.
- هنگام ایجاد "برش جیبی" در دیواره های موجود یا سایر نواحی کور، احتیاط بیشتری کنید. چرخ پیش رونده ممکن است لوله های گاز، آب، سیم کشی های برق یا اجسام دیگر را ببرد و باعث پس زدن ابزار شود.

هشدارهای امنی ویژه سمباده ها

- بررسی کنید که سرعت نشان داده شده روی چرخ مساوی یا برابر با سرعت مجاز سمباده باشد.
- مطمئن شوید که ابعاد چرخ با سمباده شما سازگار است.
- چرخ های ساییده باید طبق دستورالعمل های سازنده نگه داری و استفاده شوند.
- قبل از استفاده، چرخ سمباده را بررسی کنید و از چرخ های لب پر یا دارای ترک یا محصولات خراب استفاده کنید.
- مطمئن شوید که نقاط و چرخ ها طبق دستورالعمل های سازنده نصب شده اند.

نمادهای مورد استفاده در این دفترچه راهنما

نمادهای زیر در این دفترچه راهنما استفاده شده است لطفاً معنای آن ها را به خاطر داشته باشید. تفسیر درست نمادها باعث استفاده صحیح و ایمن از ابزار شارژی می شود.

معنی

نماد

پرداخت کننده مستقیم

بخش های مشخص شده به رنگ خاکستری - دسته نرم (با سطح عایق)

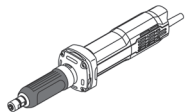

برچسب شماره سریال:

CT ... - مدل؛

XX - تاریخ ساخت؛

XXXXXXXX - شماره سریال.

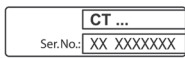

همه قوانین و شرایط ایمنی را بخوانید.



از عینک ایمنی استفاده کنید.



از محافظ گوش استفاده کنید.



از ماسک ضد گرد و غبار استفاده کنید.



قبل از نصب یا تنظیم ابزار شارژی، اتصال آن را از برق جدا کنید.



جهت حرکت.



جهت چرخش.



• در صورت امکان برای نگه داشتن قطعه کار از گیره و بست استفاده کنید. هرگز در حین کار، قطعه کار را در یک دست و ابزار را در دست دیگر نگه دارید. محکم بستن قطعات کار کوچک به شما امکان می دهد از دست(های) خود برای کنترل ابزار استفاده کنید. اجسام گرد مثل میله های میخی، لوله ها و تیوب و هنگام برش به گردش و چرخش تمایل دارند و ممکن است منجر به اتصال سرشته به محل کار یا پرتاب آن به سمت شما شود.

• سیم ابزار را در سر راه وسیله جابجایی چرخشی قرار ندهید. اگر کنترل تان را از دست بدهید، ممکن است سیم بریده شود به دور دست یا بازوی شما بیفتد و آن را به درون وسیله جابجایی چرخشی بکشد.

• ابزار برقی/شارژی را تنها زمانی در جای خود قرار دهید که کاملاً متوقف شده باشد. وسیله جابجایی متحرک ممکن است با سطحی برخورد کرده و باعث شود کنترل ابزار برقی/شارژی را از دست بدهید.

• پس از تغییر سرشته ها یا انجام هرگونه تنظیماتی، مطمئن شوید که پیچ کولت، سه نظام یا سایر دستگاه های تنظیم کننده کاملاً محکم شده باشند. ابزار تنظیم کننده شل می تواند جا به جایی های غیرمنتظره ای داشته و باعث از دست دادن کنترل شود و در نتیجه قطعات چرخشی باز شده به شدت به اطراف پرتاب شوند.

• هنگام حمل ابزار برقی/شارژی در کنار خود آن را روشن نکنید. تماس اتفاقی با قسمت متحرک آن می تواند باعث گیر کردن آن به لباستان و کشیده شدن به سمت لباستان شود.

• مرتب قسمت های تهویه هوای ابزار برقی/شارژی را تمیز کنید. فن موتور گرد و خاک را به سمت داخل محفظه دستگاه جذب می کند و تجمع بیش از حد خاک فلز ممکن است باعث خطرات الکتریکی شود.

• دستگاه را کنار مواد قابل اشتعال روشن نکنید. جرقه ها ممکن است باعث مشعل شدن این مواد شوند.

• از لوازم جابجایی که به خنک کننده مایع نیاز دارند استفاده نکنید. استفاده از آب یا سایر خنک کننده های مایع ممکن است باعث برق گرفتگی یا مرگ در اثر برق گرفتگی شود.

پس زدن و هشدارهای مرتبط

پس زدن یک واکنش ناگهانی به یک چرخ متحرک، سنباده نواری، فرچه یا هر وسیله جابجایی دیگری باشد که گیر کرده یا تحت فشار است. فشرده گی گیر کردن باعث توقف سریع ابزار متحرک شده که به نوبه خود موجب می شود ابزار برقی/شارژی از کنترل خارج شده و به سمت مخالف چرخش ابزار کشیده شود.

به عنوان مثال اگر یک چرخ سنباده گیر کرده یا با قطعه کار فشرده شود، لبه چرخ که وارد نقطه فشرده گی می شود می تواند به سطح جسم نفوذ کرده و باعث شود چرخ به بیرون پرتاب شده یا کشیده شود. بسته به جهت حرکت چرخ در نقطه فشرده گی، ممکن است چرخ به سمت اپراتور یا دورتر از او پرتاب شود. پس زدن در اثر استفاده نادرست و/یا شرایط یا روند کار نادرست رخ می دهد و در انجام اقدامات احتیاطی مناسبی که در زیر آمده است می توان از بروز این حادثه جلوگیری کرد.

• یک گیره محکم روی ابزار برقی/شارژی قرار دهید و بدن و دست خود را به گونه ای قرار دهید که بتوانند در برابر نیروهای پس زدن مقاومت کنند. اپراتور در صورت رعایت موارد احتیاطی می تواند نیروهای پس زدن را کنترل کند.

• هنگام کار در گوشه ها یا لبه های تیز و غیره نکاتی مراقبتی ویژه را رعایت کنید. از پرش یا گیر کردن وسیله جلوگیری کنید. گوشه، لبه های تیز یا پرش تمایل دارند به وسیله متحرک گیر کرده و باعث از دست دادن کنترل ابزار و در نهایت پس زدن آن شود.

• از اتصال تیغه اره دنداندار به ابزار جلوگیری کنید. چنین تیغه هایی باعث پس زدن مکرر ابزار و از دست دادن کنترل آن می شوند.

• همیشه متوجه آن باشید که همان سستی که لبه برش از جسم خارج می شود وارد آن کنید (که همان سستی است که تراشه ها پرتاب می شوند). وارد کردن ابزار در جهت نادرست باعث می شود لبه برش مته از قطعه کار بیرون ببرد.

ارائه شده همراه با این ابزار را بخوانید. پیروی نکردن از همه این دستورالعمل های فهرست شده در پایین، ممکن است منجر به برق گرفتگی، آتش سوزی و / یا آسیب شدید شود.

• استفاده از این ابزار برقی/شارژی برای عملکردهایی مانند سمباده زنی، برس کشی سیم، جابجایی کاری یا بریدن، توصیه نشده است. عملکردهایی که این ابزار برقی/شارژی برای آن طراحی نشده است، ممکن است خطر ایجاد کند یا باعث آسیب شخصی شود.

• از لوازم جابجایی ای که به طور ویژه توسط سازنده ابزار طراحی و ساخته شده اند، استفاده نکنید. فقط این دلیل که این لوازم جابجایی قابل اتصال به ابزار برقی/شارژی هستند، عملکرد ایمن را تضمین نمی کند.

• سرعت سیم، وسیله جابجایی سمباده زنی باید حداقل برابر با بیشترین سرعت علامت گذاری شده روی ابزار برقی/شارژی باشد. لوازم جابجایی سمباده زنی که سریع تر از سرعت اسمی خود به کار گرفته می شوند، ممکن است خراب یا تکه تکه شوند.

• قطر خارجی و ضخامت لوازم جابجایی شما باید در محدوده میزان ظرفیت ابزار برقی/شارژی باشد. لوازم جابجایی ای که نادرست اندازه گرفته شده اند، به طور مناسب قابل کنترل نیستند.

• اندازه متوسط چرخ ها، درام های سمباده زنی یا سایر لوازم جابجایی باید به خوبی با محور یا کولت ابزار برقی/شارژی جفت شوند. لوازم جابجایی ای که با سخت افزار نصب مربوط به ابزار برقی/شارژی مطابقت نداشته باشند، از توازن خارج می شوند، به شدت می لرزند و ممکن است باعث از دست دادن کنترل شوند.

• چرخ های نصب شده سنبه، درام های سمباده زنی، کاترها یا سایر لوازم جابجایی باید کاملاً در کولت یا سه نظام قرار داده شوند. اگر سنبه محکم نگه داشته نشود و/یا برآمدگی چرخ خیلی دراز باشد، ممکن است چرخ نصب شده در سرعت های بالا شل شود و از جای خود بیرون بیاید.

• از یک وسیله جابجایی خراب استفاده نکنید. قبل از هر بار استفاده از لوازم جابجایی مثل چرخ های سمباده برای تراشه و قسمت های لب پر شده و ترک ها، درام سمباده زنی برای ترک ها، قسمت های بیش از حد مستهلک شده، فرچه سیمی برای سیم های ترک خورده و شل شده، آن ها را بررسی کنید.

• اگر ابزار برقی/شارژی یا لوازم جابجایی سقوط کنند، بررسی کنید که آسیب ندیده باشند یا یک وسیله جابجایی آسیب ندیده را نصب کنید. پس از بررسی و نصب وسیله جابجایی، خودتان و اطرافیان را از صفحه وسیله جابجایی دوار دور نگه دارید و ابزار برقی/شارژی را با حداکثر سرعت بدون بار برای یک دقیقه روشن کنید. لوازم جابجایی آسیب دیده معمولاً در طول اولین تست از ابزار جدا می شوند.

• تجهیزات محافظ شخصی بپوشید. بسته به نوع کاربرد، از محافظ صورت، عینک ایمنی استفاده کنید. در صورت لزوم از ماسک گردگیر، محافظ های شنوایی، دستکش و روپوش استفاده کنید که قادر است مانع از برخورد تکه ها یا تراشه های کوچک به شما شود. محافظ چشم باید بتواند از برخورد ذرات متحرک ایجاد شده در اثر عملکردهای مختلف به چشم شما جلوگیری کند. ماسک گردگیر یا دهان بند طبعی باید بتواند ذرات ایجاد شده در اثر عملیات های مختلف را فیلتر کند. قرار گرفتن طولانی مدت در معرض صدای بسیار بالا می تواند به ناشنوایی منجر شود.

• اطرافیان را در فاصله ایمنی از محل کار قرار دهید. هر کسی که وارد محل کار می شود باید تجهیزات محافظ شخصی بپوشد. تراشه ها و تکه های ایجاد شده در محل کار یا حاصل از لوازم جابجایی شکسته ممکن است در هوا پرتاب شوند و حتی باعث بروز جراحت در افرادی شوند که کمی دور از محل کار قرار گرفتند.

• هنگام کار با ابزار برقی/شارژی و جایی که ممکن است وسیله جابجایی برش با سیم خود یا سیم کشی های مخفی تماس پیدا کند، ابزار را فقط با سطوح عایق مخصوص نگه داشتن ابزار نگه دارید. تماس وسیله جابجایی برش با سیم "برق دار" ممکن است باعث برق دار شدن قطعات فلزی ابزار برقی/شارژی شده و موجب برق گرفتگی اپراتور شود.

• همیشه ابزار را در طول راه اندازی محکم در دست(هایتان) نگه دارید. گشتاور عکس العمل موتور هنگام شتاب گرفتن و رسیدن به حداکثر سرعت می تواند موجب پیچ خوردگی ابزار شود.

های تغییر داده نشده و پریزهای متناسب با دوشاخه خطر برق گرفتگی را کاهش می دهند.

• از تماس بدنی با سطوح متصل به زمین مثل لوله ها، رادیاتورها، گاز و یخچال اجتناب کنید. اگر بدن شما با زمین اتصال پیدا کند، خطر برق گرفتگی افزایش می یابد.

• ابزارهای برقی/شارژی را در معرض باران یا در محیط های مرطوب و خیس قرار ندهید. آبی که به داخل ابزار برقی/شارژی نفوذ می کند، خطر برق گرفتگی را افزایش می دهد.

• از سیم استفاده نامناسب نکنید. هرگز از کابل برای حمل، کشیدن، یا از پریز جدا کردن ابزار استفاده نکنید. کابل را از حرارت، روغن، لبه های تیز یا اجسام دارای حرکت، دور نگه دارید. کابل های خراب یا کابل هایی که در جایی گیر کرده اند، باعث افزایش خطر برق گرفتگی می شوند.

• وقتی از ابزار در محیط بیرون استفاده می کنید، از کابل اضافی مخصوص محیط بیرون استفاده کنید. استفاده از کابل مخصوص محیط بیرون خطر برق گرفتگی را کاهش می دهد.

• محافظ جان (RCD) منبع تغذیه حفاظت شده استفاده کنید. استفاده از RCD خطر برق گرفتگی را کاهش می دهد. توجه! به جای واژه "کلید محافظ جان (RCD)" ممکن است از واژه های "قطع کننده مدار زمین مدار شکن (GFCI)" یا "قطع کننده مدار زمین نشت شکن (ELCB)" استفاده شود.

• هشدار! هرگز سطوح فلزی داخل جعبه نداده، محافظ و غیره را لمس نکنید، زیرا لمس کردن سطوح فلزی ممکن است با امواج الکترومغناطیسی تداخل ایجاد کند و در نتیجه موجب حادثه و جراحت شود.

ایمنی فردی

• هوشیار باشید، همیشه مراقب آنچه انجام می دهید باشید و از عقل سلیم در حین کار بهره ببرید. هرگز زمانی که خسته هستید یا تحت تأثیر دارو، الکل یا درمان هستید از ابزار برقی/شارژی استفاده نکنید. یک لحظه بی توجهی در هنگام کار با ابزارهای برقی/شارژی ممکن است منجر به آسیب جدی در فرد شود.

• از تجهیزات حفاظت فردی استفاده کنید. همیشه از محافظ چشم استفاده کنید. تجهیزات حفاظتی مثل ماسک ضد غبار، کفش ایمنی ضد لغزش، کلاه ایمنی یا محافظ گوش که در شرایط مناسبی استفاده شوند خطر آسیب های فردی را کاهش می دهند.

• از شروع برنامه ریزی نشده اجتناب کنید. قبل از اتصال وسیله برقی به منبع تغذیه یا باتری با هنگام برداشتن و حمل ابزار، مطمئن شوید که سوییچ در وضعیت خاموش قرار گرفته است. حمل ابزارهای برقی/شارژی در حالی که انگشت شما روی سوییچ است یا به برق زدن وسایل برقی در حالی که روی وضعیت روشن قرار دارند، حادثه ساز است.

• هر گونه کلید تنظیم یا آچار را قبل از روشن کردن وسیله برقی/شارژی جدا کنید. اگر آچار یا کلید تنظیم در هنگام روشن شدن دستگاه متصل به دستگاه باقی بماند، باعث وارد آمدن آسیب به فرد می شود.

• هرگز خود را در هنگام استفاده از دستگاه خم نکنید یا نکشید. همیشه پاهای خود را به صورت مناسب و متعادل نگه دارید. این کار باعث کنترل بهتر ابزار برقی/شارژی در موقعیت های غیر قابل پیش بینی می شود.

• لباس مناسب بپوشید. از پوشیدن لباس گشاد یا جواهرات خودداری کنید. موها، لباس و دستکش های خود را از قسمت های در حال حرکت دور نگه دارید. لباس گشاد، جواهرات یا موی بلند ممکن است در بین اجزای در حال حرکت گیر کنند.

• اگر دستگاه ها طوری ارانه شده اند که قابل اتصال به سیستم غبارگیر و امکانات جمع شونده هستند، مطمئن شوید که این تجهیزات به صورت صحیح، متصل و مورد استفاده قرار گیرند. استفاده از سیستم غبارگیر خطرات مربوط به وجود گرد و غبار را کاهش می دهد.

• اجازه ندهید آشنایی ناشی از استفاده مکرر از دستگاه باعث اعتماد به نفس کاذب در شما و نادیده گرفتن اصول ایمنی شود. یک اقدام از روی بی دقتی می تواند باعث آسیب جدی در کسری از ثانیه شود.

• هشدار! ابزارهای برقی/شارژی می توانند در حین کار میدان الکترومغناطیسی تولید کنند. این میدان ممکن است تحت شرایط خاصی با برخی پروتزهای پزشکی فعال یا منفعل تداخل ایجاد کند. برای کاهش خطرات جدی و کشنده، توصیه می کنیم افراد دارای پروتزهای پزشکی قبل از کار با دستگاه با پزشک خود و تولید کننده پروتز مشورت کنند.

استفاده از ابزار برقی/شارژی و مراقبت

• افراد دارای استعداد ذهنی و روانی پایین مثل کودکان در صورتی که تحت نظارت یا آموزش لازم توسط افرادی که مسئول ایمنی آنها هستند نباشند، نمی توانند با این ابزار کار کنند.

• به ابزار برقی/شارژی فشار وارد نکنید. از ابزار برقی/شارژی مناسب با نوع کاربری مورد نظر استفاده کنید. ابزار مناسب کار را بهتر و ایمن تر و با سرعتی که برای آن طراحی شده است، انجام می دهد.

• اگر با سوییچ روشن و خاموش نمی توانید ابزار را خاموش یا روشن کنید، هرگز از ابزار استفاده نکنید. هر ابزاری را که نتوانید به وسیله سوییچ کنترل کنید، خطرناک است و باید تعمیر شود.

• قبل از هر گونه تنظیمات، تغییر در لوازم جانبی یا جمع کردن وسیله، دو شاخه ابزار برقی/شارژی را از منبع تغذیه و/یا یک باتری جدا کنید. چنین اقدامات ایمنی خطر روشن شدن دستگاه به صورت تصادفی را کاهش می دهند.

• ابزارهای برقی/شارژی که از آنها استفاده نمی کنید، دور از دسترس کودکان قرار دهید و اجازه ندهید افراد نا آشنا با ابزارهای برقی/شارژی یا دستورالعمل های آن با این ابزارها کار کنند. ابزارهای برقی/شارژی در دست افراد آموزش ندیده خطرناک هستند.

• از ابزار برقی/شارژی خوب نگهداری کنید. هر گونه عدم توازن یا اتصال قطعات متحرک، شکستگی قطعات و دیگر شرایطی را که ممکن است عملکرد ابزار برقی/شارژی را تحت تأثیر قرار دهد، بررسی کنید. در صورت آسیب دیدگی، ابزار برقی/شارژی را قبل از استفاده تعمیر کنید. بسیاری از حوادث به دلیل نگهداری ضعیف ابزارهای برقی/شارژی اتفاق می افتند.

• ابزارهای برقی را تمیز و تیز نگه دارید. ابزارهای برقی که به صورت صحیح نگهداری می شوند و لبه های آن تیز است، کمتر گیر می کنند و قابل کنترل تر هستند.

• از ابزار برقی/شارژی، لوازم جانبی و بیت ابزار و غیره مطابق با این دستورالعمل و با توجه به شرایط کاری و نوع کار استفاده کنید. استفاده از ابزار در انجام کارهایی که با کاربری ابزار تناسب ندارد، می تواند خطرناک باشد.

• دستگاه ها و سطوح جاذب را خشک، تمیز و عاری از هر گونه روغن و چربی نگه دارید. دستگیره ها و سطوح جاذب لغزنده مانع کارکردن ایمن و کنترل ابزار در موقعیت های غیر قابل پیش بینی می شوند.

• توجه داشته باشید که هنگامی که با یک ابزار برقی/شارژی کار می کنید، دسته کمی را به صورت صحیح نگه دارید، که به شما امکان کنترل بهتر ابزار را می دهد. بنابراین، درست نگاه داشتن وسیله می تواند خطر حادثه و آسیب را کمتر کند.

سرویس

• ابزار برقی/شارژی را توسط تعمیرکار دارای صلاحیت که فقط از قطعات تعویضی اصلی استفاده می کند، سرویس کنید. این کار ایمنی و نگهداری درست وسیله را تضمین می کند.

• برای روان کاری و تعویض لوازم جانبی از دستورالعمل ها پیروی کنید.

هشدارهای ویژه ایمنی

• این ابزار برقی/شارژی برای عمل کردن به عنوان سمباده در نظر گرفته شده است. همه هشدارهای ایمنی، دستورالعمل ها، شکل ها و مشخصات

CT13577	CT13576	پرداخت کننده مستقیم	
240093	240086	[230-220 ولت ~50/60 هرتز]	کد ابزار شارژی
600	600	[وات]	توان اسمی
400	400	[وات]	توان خروجی
3	3	[230-220 ولت [آمپر]]	شدت جریان بر حسب ولت
33000	33000	[دور در دقیقه]	سرعت اسمی
10 3/8"	10 3/8"	[میلی متر] [اینچ]	قطر داخلی محور چرخنده Ø
6 15/64"	6 15/64"	[میلی متر] [اینچ]	قطر داخلی کولت Ø
1,75 3.86	1,75 3.86	[کیلوگرم] [پوند]	وزن
□ / II	□ / II		کلاس ایمنی
80	79,37	[دسی بل (آمپر)]	فشار صدا
91	90,37	[دسی بل (آمپر)]	توان اکوستیک
—	—	[متر/مجدور ثانیه]	لرزش سنگین

قوانین ایمنی عمومی

هشدار! هشدارهای ایمنی و تمام دستورالعمل ها را مطالعه کنید. عدم رعایت هشدارها و دستورالعمل ها ممکن است منجر به برق گرفتگی، آتش سوزی و/ یا آسیب جدی شود.



تمامی هشدارها و دستورالعمل ها را برای مراجعات بعدی نگهداری کنید.

واژه "ابزار برقی" در هشدارها به ابزار برقی (سیم) متصل به برق شهری یا ابزار برقی (بی سیم) باتری خور اشاره می کند.

امنیت منطقه کاری

- محل کار را تمیز و روشن نگه دارید. محیط های کاری به هم ریخته و تاریک حادثه ساز هستند.
- ابزارهای برقی را در محیط های قابل انفجار، مثلاً در حضور مایعات، گازها یا غبارهای قابل اشتعال راه اندازی نکنید. ابزارهای برقی/شارژی جرقه هایی تولید می کنند که ممکن است باعث آتش گرفتن غبارها یا گازها شوند.
- وقتی با این ابزار کار می کنید، از کودکان و تماشاگران بخواهید دور بایستند. عواملی که حواس شما را پرت می کنند، ممکن است باعث از دست دادن کنترل شما در هنگام کار شوند.

نکات ایمنی مربوط به برق

- دوشاخه ابزار برقی/شارژی باید با پریز مطابقت داشته باشد. هرگز دوشاخه را به هیچ صورت تغییر ندهید. هرگز از دوشاخه های آداپتور برای ابزارهای برقی/شارژی که متصل به زمین هستند، استفاده نکنید. دوشاخه

اطلاعات نويز

همیشه در صورتی که فشار صدا بیش از 85 dB(A) است، از تجهیزات محافظت از گوش استفاده کنید.



CE اعلامیه تطابق

با مسئولیت خود اعلام می کنیم محصول توضیح داده شده در "مشخصات ابزار شارژی" با شرایط مربوط به دستورالعمل های 2006/42/EC، از جمله اصلاحات آن ها مطابقت داشته و از استانداردهای زیر تبعیت می کند:

A11+2009-1:2009 EN 60745-1
EN 60745-2-23:2013
EN 55014-1:2017
EN 55014-2:2015
EN 61000-3-2:2014
EN 61000-3-3:2013

Wu Cunzhen

Wu Cunzhen

مدیر عامل

Merit Link International AG
Stabio, Switzerland, 05.06.2020



هشدار- برای کاهش خطر آسیب، کاربر باید دستورالعمل های زیر را مطالعه کند!



Merit Link International AG
P.O. Box 641, CH-6855 Stabio
Switzerland
www.meritlink.com